

2010

CENNIK DETALICZNY

[w PLN] obowiązuje od dnia 01.01.2010 r.



 **POL-SKONE®**
DRZWI I OKNA

20 LAT
POL-SKONE®
1990 - 2010

www.pol-skone.eu





LUBLIN



NIEMCE



BIŁGORAJ

POL-SKONE Sp. z o.o. jest producentem drzwi i okien drewnianych. Firma powstała w 1990 roku. Przez 20 lat działalności stała się jedną z największych i najdynamiczniej rozwijających się firm branży stolarki budowlanej.

Celem firmy jest wytwarzanie wyrobów o jakości spełniającej oczekiwania Klientów oraz utrwalenie opinii zaufanego partnera.

POL-SKONE posiada rozwiniętą sieć sprzedaży na terenie Polski oraz Europy.



SPIS TREŚCI

SKRZYDŁA I DRZWI WEWNĄTRZLOKALOWE	
Dynamic, Dynamic Vario.....	4
Impuls.....	6
Impuls - NOWA KOLORYSTYKA	8
Etiuda.....	10
Etiuda - NOWA KOLORYSTYKA	12
Deco, Deco Vario laminowane.....	14
Grand, Milenium laminowane.....	16
Classic / Classic Lux / Fiord.....	18
Płytowe.....	20
Modern.....	22
Tanganika.....	24
Sahara.....	26
Kongo.....	28
Argent.....	30
Noble I.....	32
Noble II.....	34
Latino.....	36
Swing.....	38
Steps.....	40
Passo.....	42
Passo Alto.....	44
Calypso.....	46
Sabia.....	48
Verto.....	50
Lumen.....	52
Bueno.....	54
Form.....	56
Quattro fornirowane Soft.....	58
Intersolid.....	60
Intersolid Soft.....	62
Intersolid II.....	64
Viittoria-W fornirowana.....	66
Deco Lux fornirowane.....	68
Deco Lux fornirowane Soft.....	70
Vena fornirowana.....	72
Grand, Milenium fornirowane.....	74
Składane.....	76
Przesuwne do zabudowy w ścianie.....	78
Przesuwne naścienne.....	79
Przesuwne naścienne Premium.....	80
Tunele / Zabudowa muru.....	81
Naświetla do drzwi wewnątrzlokalowych.....	82
Ościeżnice.....	83
Listwy.....	89
Opcje wentylacji.....	90
Aksesoria.....	91
Rodzaje szkła.....	92
DRZWI WEWNĘTRZNE WEJŚCIOWE	
Cerber II.....	94
B-30.....	96
C-30.....	96
DRZWI TECHNICZNE	
Przeciwpożarowe/Dymoszczelne.....	98
Dźwiękoizolacyjne.....	99
KOLORYSTYKA	
Kolorystyka.....	102
DRZWI ZEWNĘTRZNE	
Silesja.....	104
Warmia.....	105
Polesie.....	105
Mazury.....	105
Roztocze.....	105
Orion.....	106
OKNA	
Pol-Skone S-system,	
Pol-Skone Typ C - NOWOŚĆ	108
System skandynawski.....	109
System drewno-aluminium.....	111
(dual-standard, dual-nord)	
Okno z okładziną aluminiową.....	111
(alu-effect)	
Patio przesuwne i składane.....	112
Szprosły okienne i akcesoria.....	113
OKUCIA	
Bułaje.....	114
Klamki.....	114
Aprobaty techniczne, certyfikaty i raporty.....	118
Referencje.....	118

DYNAMIC

SKRZYDŁA WEWNĄTRZLOKALOWE



OPIS TECHNICZNY

KONSTRUKCJA SKRZYDŁA:

- ramiak drewniany obłożony dwiema gładkimi płytami HDF, wypełnienie warstwą stabilizującą o strukturze „plastra miodu”

OKUCIA:

- zamek jednopunktowy, wpuszczany, rozstaw 72 mm, na klucz
- zawiasy: czopowe wkręcane („60”-„80”-2 szt.; „90”-3 szt.)

SZKLENIE:

MAŁA SZYBA, DUŻA SZYBA, 6 SZYB (DYNAMIC),
WERSJA A, WERSJA B, WERSJA C, WERSJA D (DYNAMIC VARIO)
- standard DYNAMIC:
szkło ornamentowe (ornament kura bezbarwna) lub szkło gładkie (przezroczyste) o grubości 4 mm
- standard DYNAMIC VARIO:
szkło ornamentowe (point-s) o grubości 4 mm
- opcja: inne rodzaje szkła (str. 92-93)

WYPOSAŻENIE DODATKOWE:

bez dopłaty: zamek na wkładkę oraz do blokady łazienkowej;
za dopłatą: wypełnienie z płyty wiórowej otworowanej (**80zł/97,60zł**) lub pełnej (**120zł/146,40zł**); trzeci zawias w skrzydle (**15zł/18,30zł**); dodatkowy ramiak (**20zł/24,40zł**); wzmocnienie pod samozamykacz (**25zł/30,50zł**); skrócenie drzwi do 10 cm (**+20%**); skrzydło o nietypowej głębokości wrębu min. 20 mm (**+100%**); system przesuwny: do zabudowy i naścienny, system Premium (str. 78-80); podcięcie wentylacyjne (str. 90); próg (str. 87); ostonki na zawiasy (str. 91); szklenie szkłem opcjonalnym (str. 92-93) i bulajem (str. 114); klamka (str. 114-117); kratki i tuleje wentylacyjne (str. 90-91)

Dodatkowa możliwość zabezpieczenia dolnego ramiaka przed nadmiernym działaniem wilgoci (**20zł/24,40zł**) (nie dotyczy skrzydeł z podcięciem wentylacyjnym)

WYMIARY:

Jednoskrzydłowe: „60”, „70”, „80”, „90”, opcja za dopłatą - „100”, „110” (wystrój szklenia stosowany tak jak w „90”)
Dwuskrzydłowe: patrz str. 83-87

WYPEŁNIENIA

PM



„plaster miodu”

PO



plyta wiórowa otworowana

PP



plyta wiórowa pełna

DYNAMIC

TOP RESIST

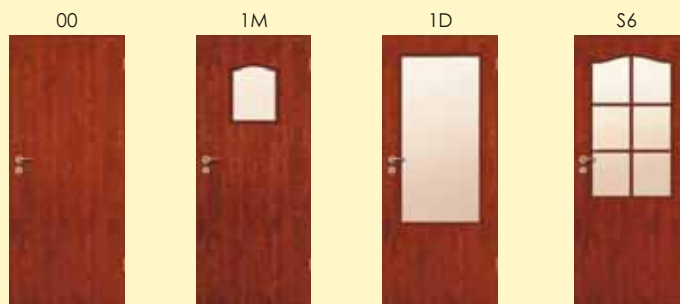

profil ramki DYNAMIC:
mała szyba,
duża szyba,
6 szyb



skrzydło przylgowe	PEŁNE	MAŁA SZYBA	DUŻA SZYBA	6 SZYB
biały	139 / 169,58	174 / 212,28	274 / 334,28	297 / 362,34
drewnopodobne (buk, olcha, jabłoń, wiśnia, wenge)	153 / 186,66	189 / 230,58	274 / 334,28	297 / 362,34

DYNAMIC VARIO

TOP RESIST



skrzydło przylgowe	WERSJA A1	WERSJA B1	WERSJA B2	WERSJA B3	WERSJA B4
biały	249 / 303,78	249 / 303,78	287 / 350,14	324 / 395,28	356 / 434,32
drewnopodobne (buk, olcha, jabłoń, wiśnia, wenge)					

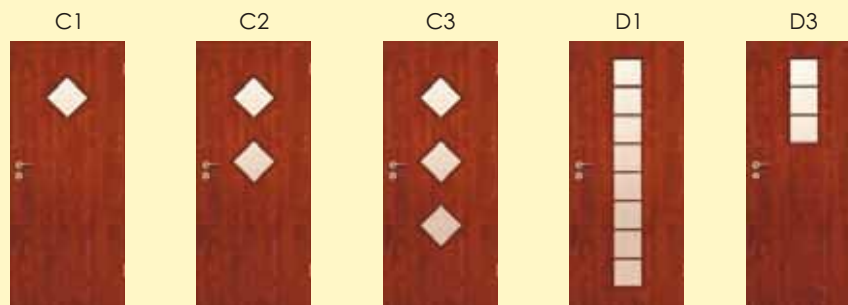

profil ramki
DYNAMIC Vario:
WERSJA A, B, C



profil ramki
DYNAMIC Vario:
WERSJA D



skrzydło przylgowe	WERSJA C1	WERSJA C2	WERSJA C3	WERSJA D1	WERSJA D3
biały	249 / 303,78	287 / 350,14	324 / 395,28	249 / 303,78	249 / 303,78
drewnopodobne (buk, olcha, jabłoń, wiśnia, wenge)					

KOLORYSTYKA*

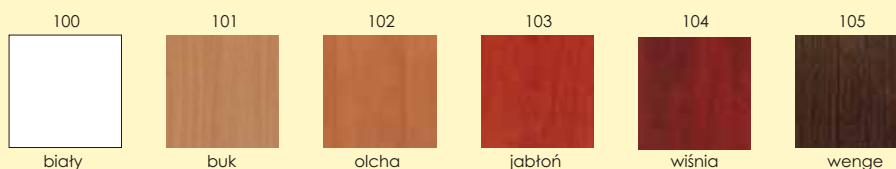

Z uwagi na jakość druku wielkonaktadowego prezentowane kolory mogą się różnić od rzeczywistych.

*Dopuszczalna różnica w odcieniu skrzydeł, ościeżnic i ramek

POWIERZCHNIA

TOP RESIST

Powierzchnia z powłoką o wysokiej odporności na zarysowania i ścieranie.

drzwi jednoskrzydłowe

drzwi dwuskrzydłowe

wymiar

ościeżnice

drzwi przesuwne

drzwi EI 30, EI 45, EI 60

drzwi B-30, C-30

cena skrzydła + cena ościeżnicy stałej lub regulowanej do drzwi przylgowych jednoskrzydłowych

2 x cena skrzydła + cena ościeżnicy stałej lub regulowanej do drzwi przylgowych dwuskrzydłowych

wymiar „100” dopłata **40 zł netto** - 48,80 zł brutto wymiar „110” dopłata **80 zł netto** - 97,60 zł brutto

polecamy ościeżnice regulowane: POL-SKONE (ZZ), DIN (ZP) oraz stałą drewnianą i stałą z MDF
ceny, przekroje, schematy - patrz strony 83-87

drzwi przesuwne - patrz strony 78-80

drzwi PEŁNE, SZKLONE o klasie odporności ogniowej 30, 45, 60 min (str. 98)

drzwi PŁASKIE o odporności na włamanie klasy B i C (str. 96)

Ceny: NETTO/brutto (VAT 22%)

SKRZYDŁA WEWNĄTRZLOKALOWE



dostępne rodzaje szkła

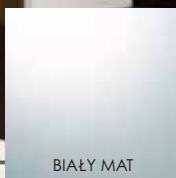

BIAŁY MAT

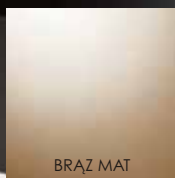

BRAŹ MAT



OPIS TECHNICZNY

KONSTRUKCJA SKRZYDŁA:

- ramiak drewniany obłożony dwiema gładkimi płytami HDF o powierzchni LAMISTONE, wypełnienie warstwą stabilizującą o strukturze „plastra miodu”

OKUCIA:

- zamek jednopunktowy, wpuszczany, rozstaw 72 mm, na klucz
- zawiasy: czopowe wkręcane („60”-„80”-2 szt.; „90”-3 szt.)

SZKLENIE:

WERSJA 13:

- standard: szkło bezpieczne biały mat o grubości 6 mm w kolorystyce: biały dąb, złoty dąb; szkło bezpieczne brąz mat o grubości 6 mm w kolorystyce: czarny dąb, orzech premium, teak, wenge
- POZOSTAŁE WERSJE:
- standard: szkło biały mat o grubości 4 mm w kolorystyce: biały dąb, złoty dąb; szkło brąz mat o grubości 4 mm w kolorystyce: czarny dąb, orzech premium, teak, wenge
- ze względu na bezpieczeństwo użytkownika producent zaleca stosowanie szkła hartowanego biały mat (dopłata 120zł/146,40zł) i brąz mat (150zł/183,00zł) - WERSJA 04, WERSJA 05, WERSJA 10

WYPOSAŻENIE DODATKOWE:

bez dopłaty: zamek na wkładkę oraz do blokady łazienkowej;
za dopłatą: wypełnienie z płyty wiórowej otworowanej (80zł/97,60zł) lub pełnej (120zł/146,40zł); zawiasy czopowe wkręcane regulowane, trzeci zawias w skrzydle (15zł/18,30zł); dodatkowy ramiak (nie dotyczy wersji 13) (20zł/24,40zł); wzmocnienie pod samozamykacz (nie dotyczy wersji 13) (25zł/30,50zł); skrócenie drzwi do 10 cm (nie dotyczy wersji 13) (+10%); skrzydło o nietypowej głębokości wrębu min. 20 mm (+30%); system

przesuwny: do zabudowy i naścienny, system Premium (nie dotyczy wersji 13) (str. 78-80); podcięcie wentylacyjne (nie dotyczy wersji 13) (str. 90); próg (str. 87); osłonki na zawiasy (str. 91); klamka (str. 114-117); kratki (nie dotyczy „60” w wersji 13); tuleje wentylacyjne (str. 90-91); Dodatkowa możliwość zabezpieczenia dolnego ramiaka przed nadmiernym działaniem wilgoci (20zł/24,40zł) (nie dotyczy skrzydeł z podcięciem wentylacyjnym oraz wersji 13)

WYMIARY:

Jednoskrzydłowe: „60”, „70”, „80”, „90”, opcja za dopłatą - „100”, „110” (wystroj szklenia stosowany tak jak w „90”)
Dwuskrzydłowe: patrz str. 83-87

WYPEŁNIENIA

PM



„plaster miodu”

PO



plyta wiórowa otworowana

PP



plyta wiórowa pełna



skrzydło przylgowe	WERSJA 01	WERSJA 02	WERSJA 03	WERSJA 04	WERSJA 05	WERSJA 06	WERSJA 07
	194 / 236,68	259 / 315,98	281 / 342,82	281 / 342,82	291 / 355,02	291 / 355,02	291 / 355,02



skrzydło przylgowe	WERSJA 08 B0	WERSJA 08 B1	WERSJA 08 B2	WERSJA 08 B3	WERSJA 08 B4	WERSJA 10	WERSJA 11
	432 / 527,04	432 / 527,04	432 / 527,04	432 / 527,04	432 / 527,04	357 / 435,54	540 / 658,80

profil szprosu
IMPULS:
WERSJA 10, 12



skrzydło przylgowe	WERSJA 12 D1	WERSJA 12	WERSJA 13	WERSJA 14 C0	WERSJA 14 C1	WERSJA 14 C2	WERSJA 14 C3
	259 / 315,98	324 / 395,28	540 / 658,80	410 / 500,20	410 / 500,20	410 / 500,20	410 / 500,20

profil ramki
IMPULS



TULEJE - opcjonalnie



kpl. 4 szt.: 38 / 46,36

KOLORYSTYKA*



Z uwagi na jakość druku wielkonakładowego prezentowane kolory mogą się różnić od rzeczywistych.

*Dopuszczalna różnica w odcieniu skrzydeł, ościeżnic i ramek

POWIERZCHNIA

LAMISTONE

Powierzchnia z powłoką zabezpieczającą przed wycieraniem i działaniem środków chemicznych. Polecana do budynków użyteczności publicznej i stosowana w warunkach intensywnej eksploatacji stolarki drzwiowej np.: hotele, biura, SPA, pływalnie.

drzwi jednoskrzydłowe

drzwi dwuskrzydłowe

wymiar

ościeżnice

drzwi przesuwne

drzwi EI 30, EI 45, EI 60

drzwi B-30, C-30

cena skrzydła + cena ościeżnicy stałej lub regulowanej do drzwi przylgowych jednoskrzydłowych

2 x cena skrzydła + cena ościeżnicy stałej lub regulowanej do drzwi przylgowych dwuskrzydłowych

wymiar „100” dopłata 20% wymiar „110” dopłata 40%

polecamy ościeżnice regulowane: POL-SKONE (ZZ), DIN (ZP) oraz stałą drewnianą i stałą z MDF
ceny, przekroje, schematy – patrz strony 83-87

drzwi przesuwne – patrz strony 78-80

drzwi PEŁNE, SZKLONE o klasie odporności ogniowej 30, 45, 60 min (str. 98)

drzwi PŁASKIE o odporności na włamanie klasy B i C (str. 96)

SKRZYDŁA WEWNĄTRZLOKALOWE



dostępne rodzaje szkła

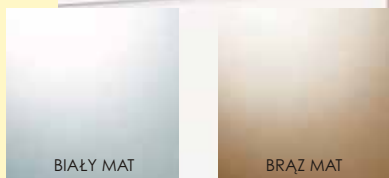

**NOWA
KOLORYSTYKA**

OPIS TECHNICZNY

KONSTRUKCJA SKRZYDŁA:

- ramiak drewniany obłożony dwiema gładkimi płytami HDF o powierzchni LAMISTONE, SILKSTONE, wypełnienie warstwą stabilizującą o strukturze „plastra miodu”

OKUCIA:

- zamek jednopunktowy, wpuszczany, rozstaw 72 mm, na klucz
- zawiasy: czopowe wkręcane („60”-„80”-2 szt.; „90”-3 szt.)

SZKLENIE:

WERSJA 13:

- standard: szkło bezpieczne biały mat o grubości 6 mm w kolorystyce: sosna patyna, sosna sepia, grusza, jabłoń, vanilla, szafran, dąb Royal; szkło bezpieczne brąz mat o grubości 6 mm w kolorystyce: śliwa, cynamon, imbir, orzech Royal, kasztan Royal
POZOSTAŁE WERSJE:

- standard: szkło biały mat o grubości 4 mm w kolorystyce: sosna patyna, sosna sepia, grusza, jabłoń, vanilla, szafran, dąb Royal; szkło brąz mat o grubości 4 mm w kolorystyce: śliwa, cynamon, imbir, orzech Royal, kasztan Royal

- ze względu na bezpieczeństwo użytkowania producent zaleca stosowanie szkła hartowanego biały mat (dopłata 120zł/146,40zł) i brąz mat (150zł/183,00zł) - WERSJA 04, WERSJA 05, WERSJA 10

WYPOSAŻENIE DODATKOWE:

bez dopłaty: zamek na wkładkę oraz do blokady łazienkowej;
za dopłatą: wypełnienie z płyty wiórowej otworowanej (80zł/97,60zł) lub pełnej (120zł/146,40zł); zawiasy czopowe wkręcane regulowane, trzeci zawias w skrzydle (15zł/18,30zł); dodatkowy ramiak (nie dotyczy wersji 13) (20zł/24,40zł); wzmocnienie pod samozamykacz (nie dotyczy wersji 13)

(25zł/30,50zł); skrócenie drzwi do 10 cm (nie dotyczy wersji 13)(+10%); skrzydło o nietypowej głębokości wrębu min. 20 mm (+30%); system przesuwny: do zabudowy i naścienny, system Premium (nie dotyczy wersji 13) (str. 78-80); podcięcie wentylacyjne (nie dotyczy wersji 13) (str. 90); próg (str. 87); ostonki na zawiasy (str. 91); klamka (str. 114-117); kratki i tuleje wentylacyjne (nie dotyczy „60”, w wersji 13) (str. 90-91); Dodatkowa możliwość zabezpieczenia dolnego ramiaka przed nadmiernym działaniem wilgoci (20zł/24,40zł) (nie dotyczy skrzydeł z podcięciem wentylacyjnym oraz wersji 13)

WYMIARY:

Jednoskrzydłowe: „60”, „70”, „80”, „90”, opcja za dopłatą „100”, „110” (wystrój szklenia stosowany tak jak w „90”)
Dwuskrzydłowe: patrz str. 83-87

WYPEŁNIENIA

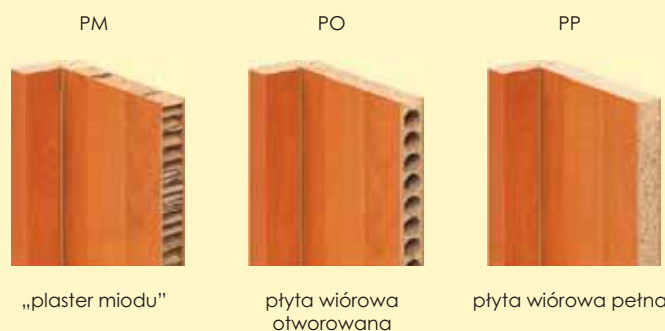

„plaster miodu”

płyta wiórowa otworowana

płyta wiórowa pełna



skrzydło przylgowe	WERSJA 01	WERSJA 02	WERSJA 03	WERSJA 04	WERSJA 05	WERSJA 06	WERSJA 07
	194 / 236,68	259 / 315,98	281 / 342,82	281 / 342,82	291 / 355,02	291 / 355,02	291 / 355,02



skrzydło przylgowe	WERSJA 08 B0	WERSJA 08 B1	WERSJA 08 B2	WERSJA 08 B3	WERSJA 08 B4	WERSJA 10	WERSJA 11
	432 / 527,04	432 / 527,04	432 / 527,04	432 / 527,04	432 / 527,04	357 / 435,54	540 / 658,80



skrzydło przylgowe	WERSJA 12 D1	WERSJA 12	WERSJA 13	WERSJA 14 C0	WERSJA 14 C1	WERSJA 14 C2	WERSJA 14 C3
	259 / 315,98	324 / 395,28	540 / 658,80	410 / 500,20	410 / 500,20	410 / 500,20	410 / 500,20

KOLORYSTYKA*



NOWA KOLORYSTYKA

KOLORYSTYKA*



NOWA KOLORYSTYKA

Z uwagi na jakość druku wielonakładowego prezentowane kolory mogą się różnić od rzeczywistych.

*Dopuszczalna różnica w odcieniu skrzydeł, ościeżnic i ramek

POWIERZCHNIA

LAMISTONE

Powierzchnia z powłoką zabezpieczającą przed wycieraniem i działaniem środków chemicznych. Polecana do budynków użyteczności publicznej i stosowana w warunkach intensywnej eksploatacji stolarki drzwiowej np.: hotele, biura, SPA, pływalnie.

SILKSTONE

Powierzchnia o charakterystyce LAMISTONE z dodatkowym, niepowtarzalnym efektem struktury prawdziwego drewna.

drzwi jednoskrzydłowe

drzwi dwuskrzydłowe

wymiar

ościeżnice

drzwi przesuwne

drzwi EI 30, EI 45, EI 60

drzwi B-30, C-30

cena skrzydła + cena ościeżnicy stałej lub regulowanej do drzwi przylgowych jednoskrzydłowych

2 x cena skrzydła + cena ościeżnicy stałej lub regulowanej do drzwi przylgowych dwuskrzydłowych

wymiar „100” dopłata 20% wymiar „110” dopłata 40%

polecamy ościeżnice regulowane: POL-SKONE (ZZ), DIN (ZP) oraz stałą drewnianą i stałą z MDF

ceny, przekroje, schematy – patrz strony 83-87

drzwi przesuwne – patrz strony 78-80

drzwi PEŁNE, SZKŁONE o klasie odporności ogniowej 30, 45, 60 min (str. 98)

drzwi PŁASKIE o odporności na włamanie klasy B i C (str. 96)



dostępne rodzaje szkła

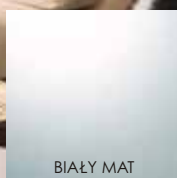

BIAŁY MAT

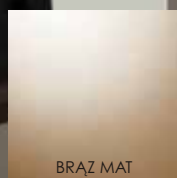

BRAZ MAT



OPIS TECHNICZNY

KONSTRUKCJA SKRZYDŁA:

- ramiak drewniany obłożony dwiema gładkimi płytami HDF o powierzchni LAMISTONE, wypełnienie płytą wiórową pełną (wersja B1, B2, B3, B4), struktura „plastra miodu” (wersja B0, A1, A2, A3)

OKUCIA:

- zamek jednopunktowy, wpuszczany, rozstaw 72 mm, na klucz
- zawiasy: czopowe wkręcane („60”-„80”-2 szt.; „90”-3 szt.)

SZKLENIE:

WERSJA (A1-A3):

- standard: szkło bezpieczne biały mat o grubości 6 mm w kolorystyce: biały dąb, złoty dąb; szkło bezpieczne brąz mat o grubości 6 mm w kolorystyce: czarny dąb, orzech premium, teak, wenge

WYPOSAŻENIE DODATKOWE:

bez dopłaty: zamek na wkładkę oraz do blokady łazienkowej;
za dopłatą: wypełnienie z płyty wiórowej pełnej (120zł/146,40zł);
zawiasy czopowe wkręcane regulowane, trzeci zawias w skrzydle (15zł/18,30zł); dodatkowy ramiak (wersja B0, B4) (20zł/24,40zł);
wzmocnienie pod samozamykacz (nie dotyczy wersji A1, A2, A3) (25zł/30,50zł); skrócenie drzwi do 10 cm (wersja B0, B1, B2, B3, B4) (+10%); skrzydło o nietypowej głębokości wrębu min. 20 mm (+30%);
system przesuwny: do zabudowy i naścienny, system Premium (nie dotyczy wersji A1) (str. 78-80); podcięcie wentylacyjne (wersja B0, B1, B2, B3 (str. 90); próg (str. 87); osłonki na zawiasy (str. 91); klamka (str. 114-117); kratki (nie dotyczy wersji A1-„60”, A2, A3) i tuleje wentylacyjne (wersja A1, B0, B4) (str. 90-91); bulaj (wersja B0) (str. 114)
Dodatkowa możliwość zabezpieczenia dolnego ramiaka przed nadmiernym działaniem wilgoci (20zł/24,40zł) (nie dotyczy skrzydeł z podcięciem wentylacyjnym, nie dotyczy wersji A1, A2, A3)

WYMIARY:

Jednoskrzydłowe: „60”, „70”, „80”, „90”, opcja za dopłatą „100”, „110” (wystrój szklenia stosowany tak jak w „90”)
Dwuskrzydłowe: patrz str. 83-87

WYPEŁNIENIA

PM



„plaster miodu”

PP



plyta wiórowa pełna



skrzydło przylgowe	WERSJA B0	WERSJA B1	WERSJA B2	WERSJA B3	WERSJA B4
	244 / 297,68	419 / 511,18	419 / 511,18	419 / 511,18	419 / 511,18



listwy aluminiowe przyszybowe



skrzydło przylgowe	WERSJA A1	WERSJA A2	WERSJA A3
	590 / 719,80	590 / 719,80	590 / 719,80



górną krawędź skrzydła w systemie bezprzylgowym

TULEJE - opcjonalnie (wersje B0, B4)



kpl. 4 szt.: 38 / 46,36

KOLORYSTYKA*



Z uwagi na jakość druku wielkonaktadowego prezentowane kolory mogą się różnić od rzeczywistych.

*Dopuszczalna różnica w odcieniu skrzydeł, ościeżnic

POWIERZCHNIA

LAMISTONE

Powierzchnia z powłoką zabezpieczającą przed wycieraniem i działaniem środków chemicznych. Polecana do budynków użyteczności publicznej i stosowana w warunkach intensywnej eksploatacji stolarki drzwiowej np.: hotele, biura, SPA, prywatnie.

drzwi jednoskrzydłowe

drzwi dwuskrzydłowe

wymiar

ościeżnice

drzwi przesuwne

drzwi EI 30, EI 45, EI 60

drzwi B-30, C-30

cena skrzydła + cena ościeżnicy stałej lub regulowanej do drzwi przylgowych jednoskrzydłowych

2 x cena skrzydła + cena ościeżnicy stałej lub regulowanej do drzwi przylgowych dwuskrzydłowych

wymiar „100” dopłata **20%** wymiar „110” dopłata **40%**

polecamy ościeżnice regulowane: POL-SKONE (ZZ), DIN (ZP) oraz stałą drewnianą i stałą z MDF
ceny, przekroje, schematy – patrz strony 83-87

drzwi przesuwne - patrz strony 78-80

drzwi PEŁNE, SZKŁONE o klasie odporności ogniowej 30, 45, 60 min (str. 98)

drzwi PŁASKIE o odporności na włamanie klasy B i C (str. 96)



dostępne rodzaje szkła

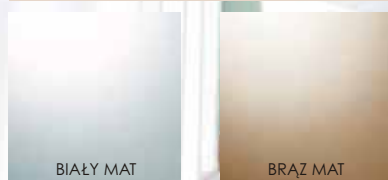

**NOWA
KOLORYSTYKA**

OPIS TECHNICZNY

KONSTRUKCJA SKRZYDŁA:

- ramiak drewniany obłożony dwiema gładkimi płytami HDF o powierzchni LAMISTONE, SILKSTONE, wypełnienie płyta wiórowa pełna (wersja B1, B2, B3, B4), struktura „plastra miodu” (wersja B0, A1, A2, A3)

OKUCIA:

- zamek jednopunktowy, wpuszczany, rozstaw 72 mm, na klucz
- zawiasy: czopowe wkręcane („60”-„80”-2 szt.; „90”-3 szt.)

SZKLENIE:

WERSJA (A1-A3):
- standard: szkło bezpieczne biały mat o grubości 6 mm w kolorystyce: sosna patyna, sosna sepia, grusza, jabłoń, vanilla, szafran, dąb Royal; szkło bezpieczne brąz mat o grubości 6 mm w kolorystyce: śliwa, cynamon, imbir, orzech Royal, kasztan Royal

WYPOSAŻENIE DODATKOWE:

bez dopłaty: zamek na wkładkę oraz do blokady łazienkowej;
za dopłatą: wypełnienie z płyty wiórowej pełnej (**120zł/146,40zł**); zawiasy czopowe wkręcane regulowane, trzeci zawias w skrzydle (**15zł/18,30zł**); dodatkowy ramiak (wersja B0, B4) (**20zł/24,40zł**); wzmocnienie pod samozamykacz (nie dotyczy wersji A1, A2, A3) (**25zł/30,50zł**); skrócenie drzwi do 10 cm (wersja B0, B1, B2, B3, B4) (**+10%**); skrzydło o nietypowej głębokości wrębu min. 20 mm (**+30%**); system przesuwny: do zabudowy i naścienny, system Premium (nie dotyczy wersji A1) (str. 78-80); podcięcie wentylacyjne (wersja B0, B1, B2, B3, B4) (str. 90); próg (str. 87); ostonki na zawiasy (str. 91); klamka (str. 114-117); kratki (nie dotyczy wersji A1-„60”, A2, A3) i tuleje wentylacyjne (wersja A1, B0, B4) (str. 90-91); bulaj (wersja B0) (str. 114)

Dodatkowa możliwość zabezpieczenia dolnego ramiaka przed nadmiernym działaniem wilgoci (**20zł/24,40zł**) (nie dotyczy skrzydeł z podcięciem wentylacyjnym, nie dotyczy wersji A1, A2, A3)

WYMIARY:

Jednoskrzydłowe: „60”, „70”, „80”, „90”, opcja za dopłatą – „100”, „110” (wyróżnienie szklenia stosowany tak jak w „90”)
Dwuskrzydłowe: patrz str. 83-87

WYPEŁNIENIA

PM



„plaster miodu”

PP



plyta wiórowa pełna



skrzydło przylgowe	WERSJA B0	WERSJA B1	WERSJA B2	WERSJA B3	WERSJA B4
	244 / 297,68	419 / 511,18	419 / 511,18	419 / 511,18	419 / 511,18



listwy aluminiowe



skrzydło przylgowe	WERSJA A1	WERSJA A2	WERSJA A3
	590 / 719,80	590 / 719,80	590 / 719,80



górna krawędź skrzydła w systemie bezprzylgowym

KOLORYSTYKA*

LAMISTONE



NOWA KOLORYSTYKA

KOLORYSTYKA*

SILKSTONE



NOWA KOLORYSTYKA

Z uwagi na jakość druku wielkonaktadowego prezentowane kolory mogą się różnić od rzeczywistych.

*Dopuszczalna różnica w odcieniu skrzydeł, ościeżnic

LAMISTONE

Powierzchnia z powłoką zabezpieczającą przed wycieraniem i działaniem środków chemicznych. Polecana do budynków użyteczności publicznej i stosowana w warunkach intensywnej eksploatacji stolarki drzwiowej np.: hotele, biura, SPA, pływalnie.

SILKSTONE

Powierzchnia o charakterystyce LAMISTONE z dodatkowym, niepowtarzalnym efektem struktury prawdziwego drewna.

drzwi jednoskrzydłowe

drzwi dwuskrzydłowe

wymiar

ościeżnice

drzwi przesuwne

drzwi EI 30, EI 45, EI 60

drzwi B-30, C-30

cena skrzydła + cena ościeżnicy stałej lub regulowanej do drzwi przylgowych jednoskrzydłowych

2 x cena skrzydła + cena ościeżnicy stałej lub regulowanej do drzwi przylgowych dwuskrzydłowych

wymiar „100” dopłata 20% wymiar „110” dopłata 40%

polecamy ościeżnice regulowane: POL-SKONE (ZZ), DIN (ZP) oraz stałą drewnianą i stałą z MDF

ceny, przekroje, schematy – patrz strony 83-87

drzwi przesuwne - patrz strony 78-80

drzwi PEŁNE, SZKLONE o klasie odporności ogniowej 30, 45, 60 min (str. 98)

drzwi PŁASKIE o odporności na włamania klasy B i C (str. 96)



OPIS TECHNICZNY

KONSTRUKCJA SKRZYDŁA:

- ramiak drewniany obłożony dwiema gładkimi płytami HDF, wypełnienie warstwą stabilizującą o strukturze „plastra miodu”

OKUCIA:

- zamek jednopunktowy, wpuszczany, rozstaw 72 mm, na klucz
- zawiasy: czopowe wkręcane („60”-„80”-2 szt.; „90”-3 szt.)

SZKLENIE:

MAŁA SZYBA, DUŻA SZYBA, 6 SZYB (DECO)
WERSJA A, WERSJA B, WERSJA C (DECO VARIO)
- standard DECO: szkło ornamentowe (ornament kura bezbarwna) lub szkło gładkie (przezroczyste) o grubości 4 mm
- standard DECO VARIO:
szkło ornamentowe (point-s) o grubości 4 mm
- opcja: inne rodzaje szkła (str. 92-93)
WERSJA 03 SD
- ze względu na bezpieczeństwo użytkownika producent zaleca stosowanie szkła hartowanego point-s i kura (dopłata **150zł/183zł**)

WYPOSAŻENIE DODATKOWE:

bez dopłaty: zamek na wkładkę oraz do blokady łazienkowej;
za dopłatą: wypełnienie z płyty wiórowej otworowanej (**80zł/97,60zł**) lub pełnej (**120zł/146,40zł**); zawiasy czopowe wkręcane regulowane, trzeci zawias w skrzydle (**15zł/18,30zł**); dodatkowy ramiak (**20zł/24,40zł**); wzmocnienie pod samozamykacz (**25zł/30,50zł**); skrócenie drzwi do 10 cm (+10%); skrzydło o nietypowej głębokości wrębu min. 20 mm (+30%); system przesuwny: do zabudowy i naścienny, system Premium (str. 78-80); podcięcie wentylacyjne (str. 90); próg (str. 87), osłonki na zawiasy

(str. 91); szklenie szkłem opcjonalnym (str. 92-93) i bulajem (str. 114); klamka (str. 114-117); kratki i tuleje wentylacyjne (str. 90-91)

Dodatkowa możliwość zabezpieczenia dolnego ramiaka przed nadmiernym działaniem wilgoci (**20zł/24,40zł**) (nie dotyczy skrzydeł z podcięciem wentylacyjnym)

WYMIARY:

Jednoskrzydłowe: „60”, „70”, „80”, „90”, opcja za dopłatą - „100”, „110” (wystrój szklenia stosowany tak jak w „90”)

Dwuskrzydłowe: patrz str. 83-87

WYPEŁNIENIA

PM



„plaster miodu”

PO



plyta wiórowa otworowana

PP



plyta wiórowa pełna

DECO

laminowane*



* wersja-01 – szpros łukowy,
wersja-02, 03 – szpros prosty,
SM – mała szyba, SD – duża szyba, S6 – 6 szyb

PEŁNE	MAŁA SZYBA	MAŁA SZYBA	DUŻA SZYBA	DUŻA SZYBA	6 SZYB	6 SZYB
skrzydło przylgowe	PEŁNE	MAŁA SZYBA	DUŻA SZYBA	DUŻA SZYBA	6 SZYB	6 SZYB
laminat CPL 0,2 mm	220 / 268,40	264 / 322,08	290 / 353,80	290 / 353,80	352 / 429,44	352 / 429,44



skrzydło przylgowe	PEŁNE	MAŁA SZYBA	DUŻA SZYBA	6 SZYB
laminat CPL 0,5 mm	323 / 394,06	352 / 429,44	453 / 552,66	522 / 636,84

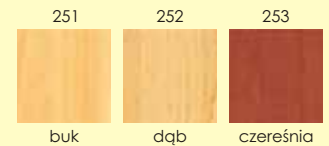

DECO VARIO

laminowane*



WERSJA A	WERSJA B S0	WERSJA B S1	WERSJA B S2	WERSJA B S3	WERSJA B S4	WERSJA C1	WERSJA C2	WERSJA C3
skrzydło przylgowe	WERSJA A	WERSJA B	WERSJA C1	WERSJA C2	WERSJA C3	WERSJA C1	WERSJA C2	WERSJA C3
laminat CPL 0,2 mm	297 / 362,34	440 / 536,80	330 / 402,60	369 / 450,18	407 / 496,54	330 / 402,60	369 / 450,18	407 / 496,54



Opcjonalnie możliwość zastosowania laminatów HPL 0,7 - 1,0 mm

Z uwagi na jakość druku wielkonakładowego prezentowane kolory laminatów mogą się różnić od rzeczywistych.

*Dopuszczalna różnica w odcieniu skrzydeł, ościeżnic i ramek

profil ramki DECO:
mała szyba 01,
duża szyba 01,
6 szyb 01



profil ramki
DECO Vario:
WERSJA A, B, C



drzwi jednoskrzydłowe

cena skrzydła + cena ościeżnicy stałej lub regulowanej do drzwi przylgowych jednoskrzydłowych

drzwi dwuskrzydłowe

2 x cena skrzydła + cena ościeżnicy stałej lub regulowanej do drzwi przylgowych dwuskrzydłowych

wymiar

wymiar „100” dopłata **40 zł netto** - 48,80 zł brutto wymiar „110” dopłata **80 zł netto** - 97,60 zł brutto

ościeżnice

polecamy ościeżnice regulowane: POL-SKONE (ZZ), DIN (ZP) oraz stałą drewnianą
ceny, przekroje, schematy - patrz strony 83-87

drzwi przesuwne

drzwi przesuwne - patrz strony 78-80

drzwi EI 30, EI 45, EI 60

drzwi PEŁNE, SZKLONE o klasie odporności ogniowej 30, 45, 60 min (str. 98)

drzwi B-30, C-30

drzwi PŁASKIE o odporności na włamanie klasy B i C (str. 96)

Ceny: NETTO/brutto (VAT 22%)

SKRZYDŁA WEWNĄTRZLOKALOWE



OPIS TECHNICZNY

KONSTRUKCJA SKRZYDŁA:

- ramiak drewniany obłożony dwiema gładkimi płytami HDF, wypełnienie warstwą stabilizującą o strukturze „plastra miodu”

OKUCIA:

- zamek jednopunktowy, wpuszczany, rozstaw 72 mm, na klucz
- zawiasy: drzwi – czopowe wkręcane; skrzydła (do standardowych futryn metalowych) – czopowe wkręcane („60”-„80”-2 szt.; „90”-3 szt.)

SZKLENIE:

GRAND: MAŁA SZYBA, DUŻA SZYBA, 6 SZYB, 10 SZYB
- standard: szkło ornamentowe (ornament kura bezbarwna) lub szkło gładkie (przezroczyste) o grubości 4 mm
- opcja: inne rodzaje szkła (str. 92-93)

WYPOSAŻENIE DODATKOWE:

bez dopłaty: zamek na wkładkę oraz do blokady łazienkowej;
za dopłatą: wypełnienie z płyty wiórowej otworowanej (**80zł/97,60zł**) lub pełnej (**120zł/146,40zł**); zawiasy czopowe wkręcane regulowane, trzeci zawias w skrzydle (**15zł/18,30zł**); dodatkowy ramiak (**20zł/24,40zł**); wzmocnienie pod samozamykacz (**25zł/30,50zł**); skrócenie drzwi do 10 cm (+10%); skrzydło o nietypowej głębokości wrębu min. 20 mm (+30%); system przesuwny: do zabudowy i naścienny, system Premium (str. 78-80); podcięcie wentylacyjne (str. 90); próg (str. 87); osłonki na zawiasy (str. 91); szklenie szkłem opcjonalnym (str. 92-93) i bulajem (str. 114); klamka (str. 114-117); kratki i tuleje wentylacyjne (str. 90-91)

Dodatkowa możliwość zabezpieczenia dolnego ramiaka przed nadmiernym działaniem wilgoci (**20zł/24,40zł**) (nie dotyczy skrzydeł z podcięciem wentylacyjnym)

WYMIARY:

Jednoskrzydłowe: „60”, „70”, „80”, „90”

Dwuskrzydłowe: patrz str. 83-87

WYPEŁNIENIA

PM



„plaster miodu”

PO



płyta wiórowa otworowana

PP



płyta wiórowa pełna

MILENIUM / GRAND

laminowane*

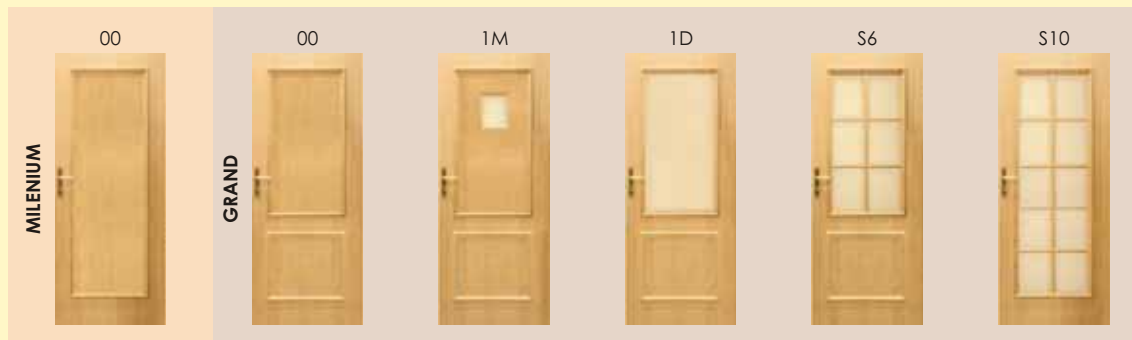

MILENIUM/
GRAND

GRAND

GRAND

GRAND

GRAND

skrzydło przylgowe	PEŁNE	MAŁA SZYBA	DUŻA SZYBA	6 SZYB	10 SZYB
laminat CPL 0,2 mm	315 / 384,30	353 / 430,66	389 / 474,58	416 / 507,52	471 / 574,62

KOLORYSTYKA



MILENIUM / GRAND

laminowane*

MILENIUM/
GRAND

GRAND

GRAND

GRAND

GRAND

skrzydło przylgowe	PEŁNE	MAŁA SZYBA	DUŻA SZYBA	6 SZYB	10 SZYB
laminat CPL 0,2 mm	394 / 480,68	441 / 538,02	487 / 594,14	521 / 635,62	589 / 718,58

KOLORYSTYKA



MILENIUM / GRAND

laminowane*

MILENIUM/
GRAND

GRAND

GRAND

GRAND

GRAND

skrzydło przylgowe	PEŁNE	MAŁA SZYBA	DUŻA SZYBA	6 SZYB	10 SZYB
laminat CPL 0,5 mm	420 / 512,40	479 / 584,38	536 / 653,92	595 / 725,90	653 / 796,66

KOLORYSTYKA

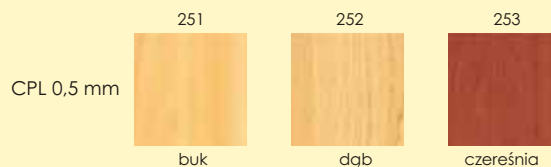

Z uwagi na jakość druku wielkonaktadowego prezentowane kolory laminatów mogą się różnić od rzeczywistych.

*Dopuszczalna różnica w odcieniu skrzydeł, ościeżnic i ramek

profil listwy wystroju
MILENIUM



profil ramki GRAND



drzwi jednoskrzydłowe

drzwi dwuskrzydłowe

ościeżnice

drzwi przesuwne

drzwi EI 30, EI 45, EI 60

drzwi B-30, C-30

cena skrzydła + cena ościeżnicy stałej lub regulowanej do drzwi przylgowych jednoskrzydłowych

2 x cena skrzydła + cena ościeżnicy stałej lub regulowanej do drzwi przylgowych dwuskrzydłowych

polecamy ościeżnice regulowane: POL-SKONE (ZZ), DIN (ZP) oraz stałą drewnianą
ceny, przekroje, schematy – patrz strony 83-87

drzwi przesuwne - patrz strony 78-80

drzwi PEŁNE, SZKŁONE o klasie odporności ogniowej 30, 45, 60 min (str. 98)

drzwi PŁASKIE o odporności na włamanie klasy B i C (str. 96)

Ceny: NETTO/brutto (VAT 22%)

SKRZYDŁA WEWNĄTRZLOKALOWE



OPIS TECHNICZNY

KONSTRUKCJA SKRZYDŁA:

- ramiak drewniany obłożony dwiema tłoczonymi płytami HDF, wypełnienie warstwą stabilizującą o strukturze „plaster miodu”

OKUCIA:

- zamek jednopunktowy, wpuszczany, rozstaw 72 mm, na klucz
- zawiasy: czopowe wkręcane („60”-„80”-2 szt.; „90”-3 szt.)

SZKLENIE:

CLASSIC, CLASSIC LUX: MAŁA SZYBA, DUŻA SZYBA, 6 SZYB, 10 SZYB
FIORD: MAŁA SZYBA, DUŻA SZYBA, 3 SZYBY, 8 SZYB
- standard: szkło ornamentowe (ornament kura bezbarwna) lub szkło gładkie (przezroczyste) o grubości 4 mm
- opcja: inne rodzaje szkła (str. 92-93)
- szpros drewniane System POL-SKONE

WYPOSAŻENIE DODATKOWE:

bez dopłaty: zamek na wkładkę oraz do blokady łazienkowej;
za dopłatą: wypełnienie z płyty wiórowej otworowanej (80zł/97,60zł) lub pełnej (120zł/146,40zł); zawiasy czopowe wkręcane regulowane, trzeci zawias w skrzydle (15zł/18,30zł); dodatkowy ramiak (20zł/24,40zł); wzmocnienie pod samozamykacz (25zł/30,50zł); skrócenie drzwi do 10 cm (+10%); skrzydło o nietypowej głębokości wrębu min. 20 mm (+30%); system przesuwny: do zabudowy i naścienny, system Premium (str. 78-80); podcięcie wentylacyjne (str. 90); próg (str. 87); osłonki na zawiasy (str. 91); szklenie szkłem opcjonalnym (str. 92-93); klamka (str. 114-117); kratki (dla standardowej wysokości); tuleje wentylacyjne (str. 90-91)

Dodatkowa możliwość zabezpieczenia dolnego ramiaka przed nadmiernym działaniem wilgoci (20zł/24,40zł) (nie dotyczy skrzydeł z podcięciem wentylacyjnym)

WYMIARY:

Jednoskrzydłowe: „60”, „70”, „80”, „90”
Dwuskrzydłowe: patrz str. 83-87

WYPEŁNIENIA

PM



„plaster miodu”

PO



plyta wiórowa otworowana

PP



plyta wiórowa pełna

CLASSIC

powierzchnia ze strukturą drewna

malowane

00



1M



1D



S6



S10



skrzydło przylgowe	PEŁNE	MAŁA SZYBA	DUŻA SZYBA	6 SZYB	10 SZYB
	172 / 209,84	246 / 300,12	246 / 300,12	302 / 368,44	324 / 395,28

CLASSIC Lux

powierzchnia gładka

malowane

00



1M



1D



S6



S10



skrzydło przylgowe	PEŁNE	MAŁA SZYBA	DUŻA SZYBA	6 SZYB	10 SZYB
	222 / 270,84	294 / 358,68	294 / 358,68	355 / 433,10	386 / 470,92

FIORD

powierzchnia gładka

malowane

00



1M



1D



S3



S8



skrzydło przylgowe	PEŁNE	MAŁA SZYBA	DUŻA SZYBA	3 SZYBY	8 SZYB
	222 / 270,84	294 / 358,68	294 / 358,68	355 / 433,10	355 / 433,10

KOLORYSTYKA

000

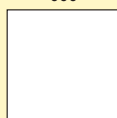

biel (NCS s0500-N)



kolory palet RAL i NCS

(oprócz metalicznych) - dopłata według tabeli kolorystycznej - str. 102 (min. 2 szt.)

ekologiczne farby akrylowe

profil ramki
CLASSIC, CLASSIC Lux



profil ramki FIORD



drzwi jednoskrzydłowe

cena skrzydła + cena ościeżnicy stałej lub regulowanej do drzwi przylgowych jednoskrzydłowych

drzwi dwuskrzydłowe

2 x cena skrzydła + cena ościeżnicy stałej lub regulowanej do drzwi przylgowych dwuskrzydłowych

ościeżnice

polecamy ościeżnice regulowane: POL-SKONE (ZZ) oraz stałą drewnianą
ceny, przekroje, schematy - patrz strony 83-87

drzwi przesuwne

drzwi przesuwne - patrz strony 78-80

PŁYTOWE

SKRZYDŁA WEWNĄTRZLOKALOWE



OPIS TECHNICZNY

KONSTRUKCJA SKRZYDŁA:

- ramiak drewniany obłożony dwiema gładkimi płytami HDF, wypełnienie warstwą stabilizującą o strukturze „plastra miodu”

OKUCIA:

- zamek jednopunktowy, wpuszczany, rozstaw 72 mm, na klucz
- zawiasy: czopowe wkręcane („60”-„80”-2 szt.; „90”-3 szt.)

SZKLENIE:

- MAŁA SZYBA, DUŻA SZYBA, 6 SZYB
- standard: szkło ornamentowe (ornament kura bezbarwna) lub szkło gładkie (przezroczyste) o grubości 4 mm
- opcja: inne rodzaje szkła (str. 92-93)
- WERSJA 03 SD
- ze względu na bezpieczeństwo użytkownika producent zaleca stosowanie szkła hartowanego point-s i kura (dopłata **150zł**/183zł)

WYPOSAŻENIE DODATKOWE:

- bez dopłaty: zamek na wkładkę oraz do blokady łazienkowej;
- za dopłatą: wypełnienie z płyty wiórowej otworowanej (**80zł**/97,60zł) lub pełnej (**120zł**/146,40zł); zawiasy czopowe wkręcane regulowane, trzeci zawias w skrzydle (**15zł**/18,30zł); dodatkowy ramiak (**20zł**/24,40zł); wzmocnienie pod samozamykacz (**25zł**/30,50zł); skrócenie drzwi do 10 cm (+**10%**); skrzydło o nietypowej głębokości wrębu min. 20 mm (+**30%**); system przesuwny: do zabudowy i naścienny, system Premium (str. 78-80); podcięcie wentylacyjne (str. 90); próg (str. 87); osłonki na zawiasy (str. 91); szklenie szkłem opcjonalnym (str. 92-93) i bulajem (str. 114); klamka (str. 114-117); tuleje wentylacyjne (str. 90-91)
- Dodatkowa możliwość zabezpieczenia dolnego ramiaka

przed nadmiernym działaniem wilgoci (**20 zł**/24,40 zł) (nie dotyczy skrzydeł z podcięciem wentylacyjnym)

WYMIARY:

Jednoskrzydłowe: „60”, „70”, „80”, „90”, opcja za dopłatą „100”, „110” (wystrój szklenia stosowany tak jak w „90”)
Dwuskrzydłowe: patrz str. 83-87

WYPEŁNIENIA

PM



„plaster miodu”

PO



płyta wiórowa otworowana

PP



płyta wiórowa pełna



skrzydło przylgowe	PEŁNE	MAŁA SZYBA	MAŁA SZYBA	DUŻA SZYBA	DUŻA SZYBA	DUŻA SZYBA	6 SZYB	6 SZYB
	155 / 189,10	198 / 241,56	198 / 241,56	258 / 314,76	258 / 314,76	278 / 339,16	328 / 400,16	328 / 400,16

* wersja-01 – szpros łukowy,
wersja-02, 03 – szpros prosty,
SM – mała szyba, SD – duża szyba, S6 – 6 szyb

KOLORYSTYKA

000

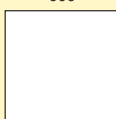

biel (NCS s0500-N)



kolory palet RAL i NCS (oprócz metalicznych) - dopłata według tabeli kolorystycznej - str. 102 (min. 2 szt.)
ekologiczne farby akrylowe

JAKO WYPOSAŻENIE DODATKOWE PROPONUJEMY

samozamykacz



panel ze stali nierdzewnej



kratka ze stali nierdzewnej



profil ramki PŁYTOWE



drzwi jednoskrzydłowe

drzwi dwuskrzydłowe

wymiar

ościeżnice

drzwi przesuwne

drzwi EI 30, EI 45, EI 60

drzwi PŁASKIE B-30, C-30

cena skrzydła + cena ościeżnicy stałej lub regulowanej do drzwi przylgowych jednoskrzydłowych

2 x cena skrzydła + cena ościeżnicy stałej lub regulowanej do drzwi przylgowych dwuskrzydłowych

wymiar „100” dopłata **40 zł netto** - 48,80 zł brutto wymiar „110” dopłata **80 zł netto** - 97,60 zł brutto

polecamy ościeżnice regulowane: POL-SKONE (ZZ) oraz stałą drewnianą
ceny, przekroje, schematy – patrz strony 83-87

drzwi przesuwne - patrz strony 78-80

drzwi PEŁNE, SZKLONE o klasie odporności ogniowej 30, 45, 60 min (str. 98)

drzwi PŁASKIE o odporności na włamanie klasy B i C (str. 96)

MODERN

SKRZYDŁA WEWNĄTRZLOKALOWE



OPIS TECHNICZNY

KONSTRUKCJA SKRZYDŁA:

- ramiak z klejonej sosnowej, wypełnienie MDF, obłożony dwiema malowanymi płytami HDF, malowana płycina z MDF

OKUCIA:

- zamek jednopunktowy, wpuszczany, rozstaw 72 mm, na klucz
- zawiasy: drzwi (komplet: skrzydło z ościeżnicą drewnianą) – czopowe wkręcane regulowane; skrzydła (do standardowych futryn metalowych) – czopowe wkręcane („60”-„80”-2 szt.; „90”-3 szt.)

SZKLENIE:

- 6 SZYB, 8 SZYB, 10 SZYB
- standard: szkło ornamentowe (ornament kura bezbarwna) lub szkło gładkie (przezroczyste) o grubości 4 mm
- opcja: inne rodzaje szkła (str. 92-93)
- szpros drewniane System POL-SKONE

WYPOSAŻENIE DODATKOWE:

bez dopłaty: zamek na wkładkę oraz do blokady łazienkowej;
za dopłatą: zawiasy czopowe wkręcane regulowane, trzeci zawias w skrzydle (**15zł**/18,30zł); skrócenie drzwi do 7 cm (+**10%**); skrzydło o nietypowej głębokości wrębu min. 20 mm (+**30%**); system przesuwny: do zabudowy i naścienny, system Premium (str. 78-80); podcięcie wentylacyjne (str. 90); osłonki na zawiasy (str. 91); szklenie szkłem opcjonalnym (str. 92-93) i bulajem „BR” (str. 114); klamka (str. 114-117); kratki (dla standardowej wysokości, nie dotyczy „60”) tuleje wentylacyjne (str. 90-91)
Dodatkowa możliwość zabezpieczenia dolnego ramiaka przed nadmiernym działaniem wilgoci (**20zł**/24,40zł) (nie dotyczy skrzydeł

z podcięciem wentylacyjnym)

WYMIARY:

Jednoskrzydłowe: „60”, „70”, „80”, „90”

Dwuskrzydłowe: patrz str. 83-87

PRZEKRÓJ DRZWI MODERN





skrzydło przylgowe	PEŁNE	6 SZYB
	595 / 725,90	792 / 966,24

skrzydło przylgowe	PEŁNE	6 SZYB
	595 / 725,90	792 / 966,24

skrzydło przylgowe	PEŁNE	6 SZYB
	595 / 725,90	792 / 966,24



skrzydło przylgowe	PEŁNE	8 SZYB
	595 / 725,90	792 / 966,24

skrzydło przylgowe	PEŁNE	8 SZYB
	595 / 725,90	792 / 966,24

skrzydło przylgowe	PEŁNE	8 SZYB
	595 / 725,90	792 / 966,24



skrzydło przylgowe	PEŁNE	10 SZYB
	595 / 725,90	792 / 966,24

skrzydło przylgowe	PEŁNE	10 SZYB
	595 / 725,90	792 / 966,24

skrzydło przylgowe	PEŁNE	10 SZYB
	595 / 725,90	792 / 966,24

KOLORYSTYKA

000



biel (NCS s0500-N)



kolory palet RAL i NCS (oprócz metalicznych) - dopłata według tabeli kolorystycznej - str. 102 (min. 2 szt.) ekologiczne farby akrylowe

widok od str. zawiasów



BR

kolor: stal nierdzewna

możliwość zastosowania bulajów do drzwi pełnych

bulaj 1 (Ø 220 mm, grubość 18 mm)
bulaj 2 (Ø 320 mm, grubość 18 mm)
bulaj 3 (Ø 350 mm, grubość 18 mm)

Występuje w kolorystyce:
- stal nierdzewna (mat)
- chrom
- mosiądz

profil ramki MODERN



drzwi jednoskrzydłowe

cena skrzydła + cena ościeżnicy stałej lub regulowanej do drzwi przylgowych jednoskrzydłowych

drzwi dwuskrzydłowe

2 x cena skrzydła + cena ościeżnicy stałej lub regulowanej do drzwi przylgowych dwuskrzydłowych

ościeżnice

polecamy ościeżnice regulowane: POL-SKONE (ZZ) oraz statą drewnianą
ceny, przekroje, schematy - patrz strony 83-87

drzwi przesuwne

drzwi przesuwne - patrz strony 78-80

TANGANIKA

SKRZYDŁA WEWNĄTRZLOKALOWE



OPIS TECHNICZNY

KONSTRUKCJA SKRZYDŁA:

- WERSJA A, B, C: ramiak drewniany obłożony dwiema płytami HDF forniowanymi naturalną okleiną w kolorze teak, wypełnienie płytą wiórową otworowaną
- WERSJA D: ramiak z klejonej sosnowej z frezowaną płyciną MDF, ramiaki oraz płyciny forniowane

OKUCIA:

- zamek jednopunktowy, wpuszczany, rozstaw 72 mm, na klucz
- zawiasy: drzwi (komplet: skrzydło z ościeżnicą drewnianą) – czopowe wkręcane regulowane; skrzydła (do standardowych futryn metalowych) – czopowe wkręcane („60”-„80”-2 szt.; „90”-3 szt.)

SZKLENIE (WERSJA D):

- 1 SZYBA, 2 SZYBY, 3 SZYBY, 4 SZYBY
- standard: szkło ornamentowe (point-s) o grubości 4 mm
- opcja: inne rodzaje szkła (str. 92-93)

WYPOSAŻENIE DODATKOWE:

bez dopłaty: zamek na wkładkę oraz do blokady łazienkowej;
za dopłatą: wypełnienie z płyty wiórowej pełnej w wersji A, B, C (**120zł/146,40zł**); trzeci zawias w skrzydle (**15zł/18,30zł**); dodatkowy ramiak w wersji A, B, C (**20zł/24,40zł**); wzmocnienie pod samozamykacz w wersji A, B, C (**25zł/30,50zł**); skrócenie drzwi do 10 cm w wersji A, B, C, do 7 cm w wersji D (+**10%**); skrzydło o nietypowej głębokości wrębu min. 20 mm (+**30%**); system przesuwny: do zabudowy i naścienny, system Premium (str. 78-80); podcięcie wentylacyjne (str. 90); próg (str. 87); ostonki na zawiasy (str. 91); szklenie szkłem opcjonalnym (str. 92-93) i bulajem w wersji A, B, C (str. 114); klamka (str. 114-117); tuleje wentylacyjne (str. 90-91); kratki wentylacyjne (wersja D tylko dla standardowej wysokości skrzydła, nie dotyczy „60”) (str. 90)

Dodatkowa możliwość zabezpieczenia dolnego ramiaka przed nadmiernym działaniem wilgoci (**20zł/24,40zł**) (nie dotyczy skrzydeł z podcięciem wentylacyjnym)

WYMIARY:

Jednoskrzydłowe: „60”, „70”, „80”, „90”

Dwuskrzydłowe: patrz str. 83-87



WERSJA A
601



WERSJA B
602



WERSJA C
WERSJA D
603



skrzydło przylgowe

WERSJA A	WERSJA B	WERSJA C	WERSJA D S0	WERSJA D S1	WERSJA D S2	WERSJA D S3	WERSJA D S4
422 / 514,84	460 / 561,20	498 / 607,56	728 / 888,16	728 / 888,16	728 / 888,16	728 / 888,16	728 / 888,16

Wypełnienia (WERSJA A, B, C)

PO



płyta wiórowa otworowana

PP



płyta wiórowa pełna

Przekrój drzwi (WERSJA D)

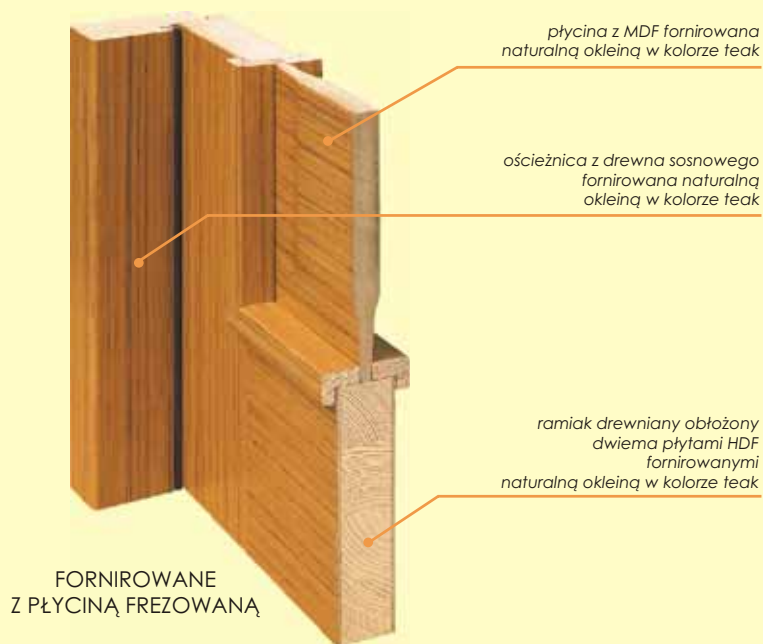

profil ramki TANGANIKA

Ze względu na naturalny charakter fornirowanych drzwi istnieje możliwość wystąpienia różnych ich odcieni. Rzeczywiste kolory fornirowanych drzwi mogą się różnić od zamieszczonych w ofercie.

lakier UV

Drzwi fornirowane POL-SKONE pokryte są ekologicznym lakierem UV. Ma on zdecydowanie większą odporność na zarysowania i działanie światła od lakierów standardowych kładzionych nawet kilkuwarstwowo. Powierzchnia wykończona naturalną okleiną pokryta lakierem UV powinna być pielęgnowana środkami przeznaczonymi do tego celu.

drzwi jednoskrzydłowe
drzwi dwuskrzydłowe

ościeżnice

drzwi przesuwne

WERSJA A, B, C

drzwi EI 30, EI 45, EI 60

drzwi B-30, C-30

cena skrzydła + cena ościeżnicy stałej lub regulowanej do drzwi przylgowych jednoskrzydłowych
2 x cena skrzydła + cena ościeżnicy stałej lub regulowanej do drzwi przylgowych dwuskrzydłowych
polecamy ościeżnice regulowane: POL-SKONE (ZZ), DIN (ZP) oraz stałą drewnianą
ceny, przekroje, schematy – patrz strony 83-87

drzwi przesuwne - patrz strony 78-80

drzwi PEŁNE, SZKŁONE o klasie odporności ogniowej 30, 45, 60 min (str. 98)

drzwi PŁASKIE o odporności na włamanie klasy B i C (str. 96)

SAHARA

SKRZYDŁA WEWNĄTRZLOKALOWE

OPIS TECHNICZNY

KONSTRUKCJA SKRZYDŁA:

- WERSJA A, B, C: ramiak drewniany obłożony dwiema płytami HDF forniowanymi naturalną okleiną w kolorze biały dąb, wypełnienie płytą wiórową otworowaną
- WERSJA D: ramiak z klejonej sosnowej z frezowaną płyciną MDF, ramiaki oraz płyciny forniowane

OKUCIA:

- zamek jednopunktowy, wpuszczany, rozstaw 72 mm, na klucz
- zawiasy: drzwi (komplet: skrzydło z ościeżnicą drewnianą) – czopowe wkręcane regulowane; skrzydła (do standardowych futryn metalowych) – czopowe wkręcane („60”-„80”-2szt.; „90”-3 szt.)

SZKLENIE (WERSJA D):

- 1 SZYBA, 2 SZYBY, 3 SZYBY, 4 SZYBY
- standard: szkło ornamentowe (point-s) o grubości 4 mm
- opcja: inne rodzaje szkła (str. 92-93)

WYPOSAŻENIE DODATKOWE:

bez dopłaty: zamek na wkładkę oraz do blokady łazienkowej;
za dopłatą: wypełnienie z płyty wiórowej pełnej w wersji A, B, C (**120zł/146,40zł**); trzeci zawias w skrzydle (**15zł/18,30zł**); dodatkowy ramiak w wersji A, B, C (**20zł/24,40zł**); wzmocnienie pod samozamykacz w wersji A, B, C (**25zł/30,50zł**); skrócenie drzwi do 10 cm w wersji A, B, C, do 7 cm w wersji D (+10%); skrzydło o nietypowej głębokości wrębu min. 20 mm (+30%); system przesuwny: do zabudowy i naścienny, system Premium (str. 78-80); podcięcie wentylacyjne (str. 90); próg (str. 87); osłonki na zawiasy (str. 91); szklenie szkłem opcjonalnym (str. 92-93) i bulajem w wersji A, B, C (str. 114); klamka (str. 114-117); tuleje wentylacyjne (str. 90-91); kratki wentylacyjne (wersja D tylko dla standardowej wysokości skrzydła, nie dotyczy „60”) (str. 90)

Dodatkowa możliwość zabezpieczenia dolnego ramiaka przed nadmiernym działaniem wilgoci (**20zł/24,40zł**) (nie dotyczy skrzydeł z podcięciem wentylacyjnym)

WYMIARY:

Jednoskrzydłowe: „60”, „70”, „80”, „90”

Dwuskrzydłowe: patrz str. 83-87



WERSJA A
611



WERSJA B
612



WERSJA C
WERSJA D
613



skrzydło przylgowe

WERSJA A	WERSJA B	WERSJA C	WERSJA D S0	WERSJA D S1	WERSJA D S2	WERSJA D S3	WERSJA D S4
422 / 514,84	460 / 561,20	498 / 607,56	728 / 888,16	728 / 888,16	728 / 888,16	728 / 888,16	728 / 888,16

Wypełnienia (WERSJA A, B, C)

PO



płyta wiórowa otworowana

PP



płyta wiórowa pełna

Przekrój drzwi (WERSJA D)

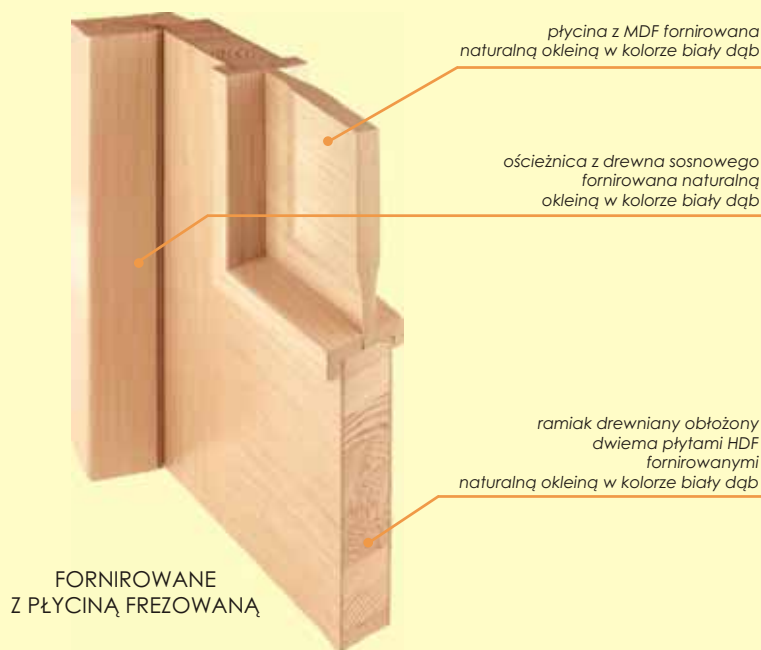

Ze względu na naturalny charakter fornirowanych drzwi istnieje możliwość wystąpienia różnych ich odcieni. Rzeczywiste kolory fornirowanych drzwi mogą się różnić od zamieszczonych w ofercie.

lakier UV

Drzwi fornirowane POL-SKONE pokryte są ekologicznym lakierem UV. Ma on zdecydowanie większą odporność na zarysowania i działanie światła od lakierów standardowych kładzionych nawet kilkukrotnie. Powierzchnia wykończona naturalną okleiną pokryta lakierem UV powinna być pielęgnowana środkami przeznaczonymi do tego celu.

drzwi jednoskrzydłowe

drzwi dwuskrzydłowe

ościeżnice

drzwi przesuwne

WERSJA A, B, C

drzwi EI 30, EI 45, EI 60

drzwi B-30, C-30

cena skrzydła + cena ościeżnicy stałej lub regulowanej do drzwi przylgowych jednoskrzydłowych

2 x cena skrzydła + cena ościeżnicy stałej lub regulowanej do drzwi przylgowych dwuskrzydłowych

polecamy ościeżnice regulowane: POL-SKONE (ZZ), DIN (ZP) oraz stałą drewnianą
ceny, przekroje, schematy – patrz strony 83-87

drzwi przesuwne - patrz strony 78-80

drzwi PEŁNE, SZKŁONE o klasie odporności ogniowej 30, 45, 60 min (str. 98)

drzwi PŁASKIE o odporności na włamanie klasy B i C (str. 96)



OPIS TECHNICZNY

KONSTRUKCJA SKRZYDŁA:

- WERSJA A, B, C: ramiak drewniany obłożony dwiema płytami HDF forniowanymi naturalną okleiną w kolorze wenge, wypełnienie płytą wiórową otworowaną
- WERSJA D: ramiak z klejonej sosnowej z frezowaną płyciną MDF, ramiaki oraz płyciny forniowane

OKUCIA:

- zamek jednopunktowy, wpuszczany, rozstaw 72 mm, na klucz
- zawiasy: drzwi (komplet: skrzydło z ościeżnicą drewnianą) – czopowe wkręcane regulowane; skrzydła (do standardowych futryn metalowych) – czopowe wkręcane („60”-„80”-2 szt.; „90”-3 szt.)

SZKLENIE (WERSJA D):

- 1 SZYBA, 2 SZYBY, 3 SZYBY, 4 SZYBY
- standard: szkło ornamentowe (point-s) o grubości 4 mm
- opcja: inne rodzaje szkła (str. 92-93)

WYPOSAŻENIE DODATKOWE:

bez dopłaty: zamek na wkładkę oraz do blokady łazienkowej;
za dopłatą: wypełnienie z płyty wiórowej pełnej w wersji A, B, C (**120zł/146,40zł**); trzeci zawias w skrzydle (**15zł/18,30zł**); dodatkowy ramiak w wersji A, B, C (**20zł/24,40zł**); wzmocnienie pod samozamykacz w wersji A, B, C (**25zł/30,50zł**); skrócenie drzwi do 10 cm w wersji A, B, C, do 7 cm w wersji D (+**10%**); skrzydło o nietypowej głębokości wrębu min. 20 mm (+**30%**); system przesuwny: do zabudowy i naścienny, system Premium (str. 78-80); podcięcie wentylacyjne (str. 90); próg (str. 87); osłonki na zawiasy (str. 91); szklenie szkłem opcjonalnym (str. 92-93) i bulajem w wersji A, B, C (str. 114); klamka (str. 114-117); tuleje wentylacyjne (str. 90-91); kratki wentylacyjne (wersja D tylko dla standardowej wysokości skrzydła, nie dotyczy „60”) (str. 90)

Dodatkowa możliwość zabezpieczenia dolnego ramiaka przed nadmiernym działaniem wilgoci (**20zł/24,40zł**) (nie dotyczy skrzydeł z podcięciem wentylacyjnym)

WYMIARY:

Jednoskrzydłowe: „60”, „70”, „80”, „90”

Dwuskrzydłowe: patrz str. 83-87



WERSJA A
621



WERSJA B
622



WERSJA C
WERSJA D
623

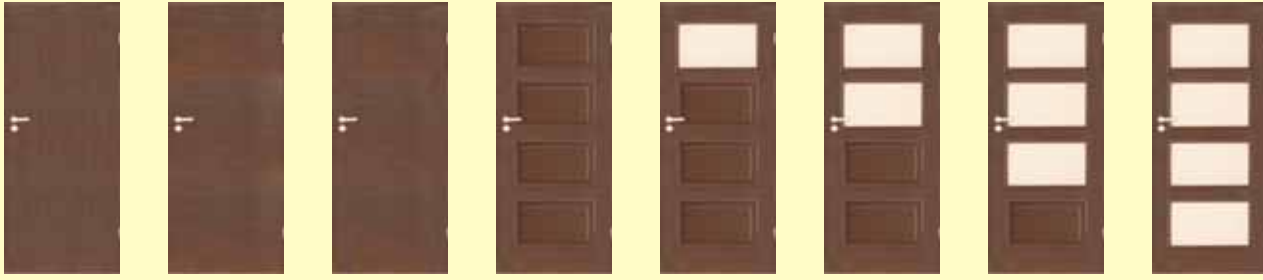

skrzydło przylgowe

WERSJA A	WERSJA B	WERSJA C	WERSJA D S0	WERSJA D S1	WERSJA D S2	WERSJA D S3	WERSJA D S4
422 / 514,84	460 / 561,20	498 / 607,56	728 / 888,16	728 / 888,16	728 / 888,16	728 / 888,16	728 / 888,16

Wypełnienia (WERSJA A, B, C)

PO



płyta wiórowa otworowana

PP



płyta wiórowa pełna

Przekrój drzwi (WERSJA D)

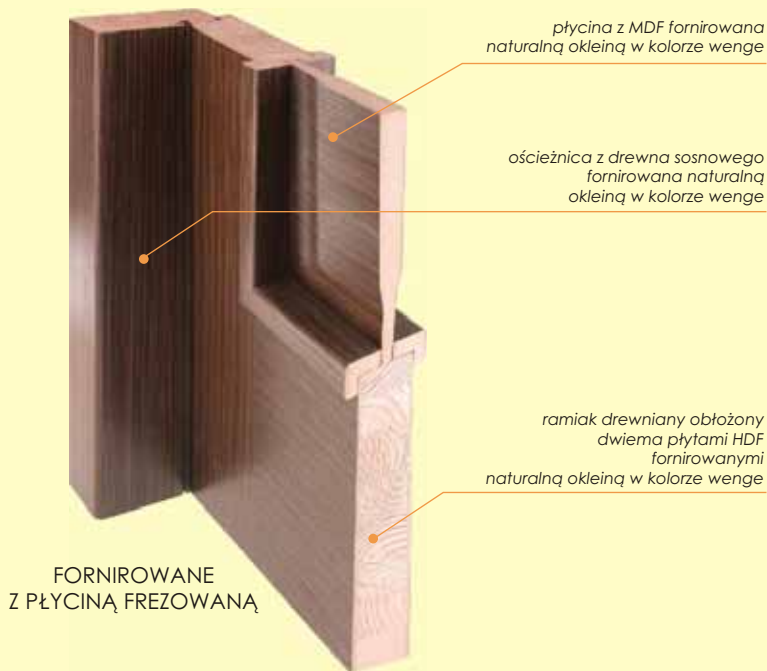

Ze względu na naturalny charakter fornirowych istnieje możliwość wystąpienia różnych ich odcieni. Rzeczywiste kolory fornirowych mogą się różnić od zamieszczonych w ofercie.

lakier UV

Drzwi fornirowane POL-SKONE pokryte są ekologicznym lakierem UV. Ma on zdecydowanie większą odporność na zarysowania i działanie światła od lakierów standardowych kładzionych nawet kilkukrotnie. Powierzchnia wykończona naturalną okleiną pokryta lakierem UV powinna być pielęgnowana środkami przeznaczonymi do tego celu.

drzwi jednoskrzydłowe

drzwi dwuskrzydłowe

ościeżnice

drzwi przesuwne

WERSJA A, B, C

drzwi EI 30, EI 45, EI 60

drzwi B-30, C-30

cena skrzydła + cena ościeżnicy stałej lub regulowanej do drzwi przylgowych jednoskrzydłowych

2 x cena skrzydła + cena ościeżnicy stałej lub regulowanej do drzwi przylgowych dwuskrzydłowych

polecamy ościeżnice regulowane: POL-SKONE (ZZ), DIN (ZP) oraz stałą drewnianą

ceny, przekroje, schematy – patrz strony 83-87

drzwi przesuwne - patrz strony 78-80

drzwi PEŁNE, SZKŁONE o klasie odporności ogniowej 30, 45, 60 min (str. 98)

drzwi PŁASKIE o odporności na włamanie klasy B i C (str. 96)

ARGENT

SKRZYDŁA WEWNĄTRZLOKALOWE



OPIS TECHNICZNY

KONSTRUKCJA SKRZYDŁA:

- ramiak drewniany obłożony dwiema płytami HDF forniowanymi naturalną okleiną w kolorze wenge, biały dąb lub teak, wypełnienie płytą wiórową otworowaną

OKUCIA:

- zamek jednopunktowy, wpuszczany, rozstaw 72 mm, na klucz
- zawiasy: drzwi (komplet: skrzydło z ościeżnicą drewnianą) – czopowe wkręcane regulowane; skrzydła (do standardowych futryn metalowych) – czopowe wkręcane („60”-„80”-2szt.; „90”-3szt.)

WYPOSAŻENIE DODATKOWE:

- bez dopłaty: zamek na wkładkę oraz do blokady łazienkowej;
- za dopłatą: wypełnienie z płyty wiórowej pełnej (120zł/146,40zł); trzeci zawias w skrzydło (15zł/18,30zł); dodatkowy ramiak (20zł/24,40zł); wzmocnienie pod samozamykacz (25zł/30,50zł); skrócenie drzwi do 10 cm (+10%); skrzydło o nietypowej głębokości wrębu min. 20 mm (+30%); system przesuwny: do zabudowy i ścienny, system Premium (str. 78-80); podcięcie wentylacyjne (str. 90); próg (str. 87); osłonki na zawiasy (str. 91); klamka (str. 114-117); kratki wentylacyjne (wersja 3, 6, 9 - nie dotyczy „60”); tuleje wentylacyjne (str. 90-91)
- Dodatkowa możliwość zabezpieczenia dolnego ramiaka przed nadmiernym działaniem wilgoci (20zł/24,40zł) (nie dotyczy skrzydeł z podcięciem wentylacyjnym)

WYMIARY:

Jednoskrzydłowe: „60”, „70”, „80”, „90”

Dwuskrzydłowe: patrz str. 83-87

Istnieje możliwość skrócenia drzwi ARGENT, wówczas skracanie realizowane jest od dolnej krawędzi skrzydła*

W modelu występują aluminiowe elementy dekoracyjne



skrzydło przylgowe	WERSJA 1, 2, 3, 4, 5, 6, 7, 8, 9
	742 / 905,24



WERSJA 1



WERSJA 4



WERSJA 7



WERSJA 2



WERSJA 5



WERSJA 8



WERSJA 3



WERSJA 6



WERSJA 9

WYPEŁNIENIA

PO



plyta wiórowa otworowana

PP



plyta wiórowa pełna

KOLORYSTYKA



622



612



602



623



613



603

OKLEINA W KOLORYSTYCE WENGE

OKLEINA W KOLORYSTYCE BIAŁY DĄB

OKLEINA W KOLORYSTYCE TEAK

Ze względu na naturalny charakter fornirów istnieje możliwość wystąpienia różnych ich odcieni. Rzeczywiste kolory fornirów mogą się różnić od zamieszczonych w ofercie.

lakier UV

Drzwi forniowane POL-SKONE pokryte są ekologicznym lakierem UV. Ma on zdecydowanie większą odporność na zarysowania i działanie światła od lakierów standardowych kładzionych nawet kilkuwarstwowo. Powierzchnia wykończona naturalną okleiną pokryta lakierem UV powinna być pielęgnowana środkami przeznaczonymi do tego celu.

drzwi jednoskrzydłowe

drzwi dwuskrzydłowe

ościeżnice

drzwi przesuwne

cena skrzydła + cena ościeżnicy stałej lub regulowanej do drzwi przylgowych jednoskrzydłowych

2 x cena skrzydła + cena ościeżnicy stałej lub regulowanej do drzwi przylgowych dwuskrzydłowych

polecamy ościeżnice regulowane: POL-SKONE (ZZ), DIN (ZP) oraz stałą drewnianą

drzwi przesuwne - patrz strony 78-80

NOBLE I

SKRZYDŁA WEWNĄTRZLOKALOWE

dostępne rodzaje szkła

BIAŁY MAT

BRAZ MAT

OPIS TECHNICZNY

KONSTRUKCJA SKRZYDŁA:

- ramiak z klejony drewnianej, panel fornirowany naturalną okleiną dębową

OKUCIA:

- zamek magnetyczny, wpuszczany, rozstaw 90 mm, na klucz
- zawiasy: **wersja bezprzylgowa** („60”-„90”-2 szt.)
Polecamy klamki z szyldem dzielonym - NERIS-R, IMAGE-O INOX, ENTERO, TRINITY, MY, ENTRY, TERRY, VICTORIA

SZKLENIE:

- standard: szkło biały mat o grubości 4 mm w kolorystyce: dąb europejski
- standard: szkło brąz mat o grubości 4 mm w kolorystyce: heban, jasny orzech, ciemny orzech
- WERSJA 04, 05, 06, 07 - ze względu na bezpieczeństwo użytkownika producent zaleca stosowanie szkła hartowanego biały mat (dopłata 120zł/146,40zł) i brąz mat (dopłata 150zł/183zł)

WYPOSAŻENIE DODATKOWE:

bez dopłaty: zamek na wkładkę oraz do blokady łazienkowej;
za dopłatą: skrócenie drzwi do 6 cm (+20%); system przesuwny: do zabudowy i naścienny, system Premium (str. 78-80); ościeżnica TOP SYSTEM (str. 87); klamka na szyldzie dzielonym (str. 114-117); tuleje wentylacyjne z tworzywa (T, TK), mosiężne (T, TK) (str. 90-91); kratka wentylacyjna tworzywowa, metalowa (dotyczy standardowej wysokości skrzydła) (str. 90); podcięcie wentylacyjne (str. 90)

WYMIARY:

Jednoskrzydłowe: „60”, „70”, „80”, „90”
Dwuskrzydłowe: patrz str. 83-87

Istnieje możliwość wykonania krótszych drzwi, maksymalnie o 60 mm. Krótsze skrzydło i ościeżnica - brak możliwości zamówienia wyłącznie krótszego skrzydła i standardowej ościeżnicy ze względu na sposób mocowania dolnego zawiasu. Drzwi niższe są zmniejszane/skracane od dołu - zmiana proporcji dolnej części drzwi w stosunku do całości.





skrzydło bezprzylgowe	WERSJA 01	WERSJA 02	WERSJA 03	WERSJA 04	WERSJA 05	WERSJA 06	WERSJA 07
	1432 / 1747,04	1432 / 1747,04	1432 / 1747,04	1432 / 1747,04	1432 / 1747,04	1432 / 1747,04	1432 / 1747,04

KOLORYSTYKA



CECHY SZCZEGÓLNE



ZAWIAS BEZPRZYLGOWY: standard: chrom mat
ostonki: standard: chrom mat, opcja: brąz, czarne
zamek magnetyczny w kolorze chrom-satyna



zamek magnetyczny, wpuszczany

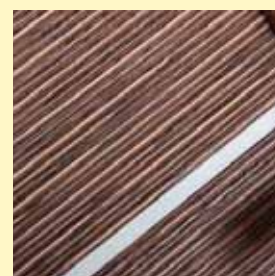

plycina ryflowana oraz łącznik aluminiowy

DOSTĘPNE OPCJE



TOP SYSTEM 45



TOP SYSTEM 90

patrz str. 87

Do modelu Noble I proponujemy zabudowę tunelową ZT OK8 (z listwami płaskimi) i ZT OK9 (z listwami ryflowanymi) (str. 81)

Ze względu na naturalny charakter fornirów istnieje możliwość wystąpienia różnych ich odcieni. Rzeczywiste kolory fornirów mogą się różnić od zamieszczonych w ofercie.

lakier UV

Drzwi forniowane POL-SKONE pokryte są ekologicznym lakierem UV. Ma on zdecydowanie większą odporność na zarysowania i działanie światła od lakierów standardowych kładzionych nawet kilkuwarstwowo. Powierzchnia wykończona naturalną okleiną pokryta lakierem UV powinna być pielęgnowana środkami przeznaczonymi do tego celu.

drzwi jednoskrzydłowe

cena skrzydła + cena ościeżnicy bezprzylgowej NOBLE; opcja: ościeżnica TOP SYSTEM45 i TOP SYSTEM90 (str. 87)

drzwi dwuskrzydłowe

2 x cena skrzydła + cena ościeżnicy bezprzylgowej NOBLE

ościeżnice

polecamy ościeżnice regulowane NOBLE - patrz str. 86

drzwi przesuwne

drzwi przesuwne - patrz strony 78-80

Wersja bezprzylgowa z zawiasem SFS i ościeżnicą NOBLE

NOBLE II

SKRZYDŁA WEWNĄTRZLOKALOWE

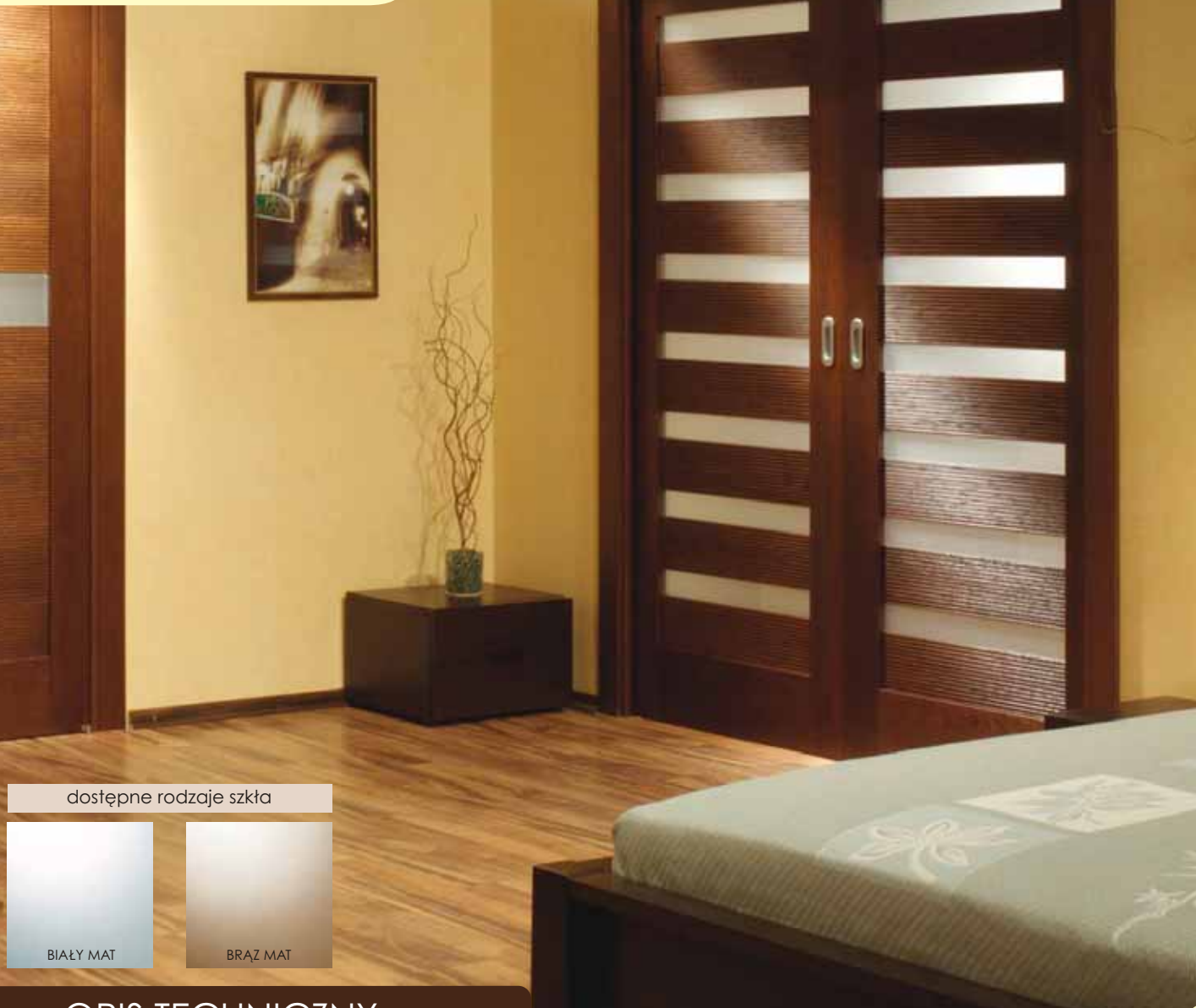

dostępne rodzaje szkła

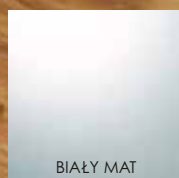

BIAŁY MAT

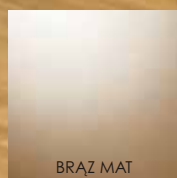

BRĄZ MAT

OPIS TECHNICZNY

KONSTRUKCJA SKRZYDŁA:

- ramiak z klejonej drewnianej, panel forniowany naturalną okleiną dębową

OKUCIA:

- zamek magnetyczny, wpuszczany, rozstaw 90 mm, na klucz
- zawiasy: **wersja bezprzylgowa** („60”-„90”-2 szt.)
Polecamy klamki na rozetach dzielonych - NERIS-R, IMAGE-O INOX, ENTERO, TRINITY, MY, ENTRY, TERRY, VICTORIA

SZKLENIE:

- standard: szkło biały mat o grubości 4 mm w kolorystyce: dąb europejski
- standard: szkło brąz mat o grubości 4 mm w kolorystyce: heban, jasny orzech, ciemny orzech
- ze względu na bezpieczeństwo użytkownika producent zaleca stosowanie szkła hartowanego biały mat (dopłata **120zł/146,40zł**) i brąz mat (dopłata **150zł/183zł**)

WYPOSAŻENIE DODATKOWE:

bez dopłaty: zamek na wkładkę oraz do blokady łazienkowej;
za dopłatą: skrócenie drzwi do 6 cm (**+20%**); system przesuwny: do zabudowy i naścienny, system Premium (str. 78-80); ościeżnica TOP SYSTEM (str. 87); klamka na szyldzie dzielonym (str. 114-117); tuleje wentylacyjne z tworzywa (T, TK), mosiężne (T, TK) (str. 90-91); kratka wentylacyjna tworzywowa, metalowa (dotyczy standardowej wysokości skrzydła) (str. 90); podcięcie wentylacyjne (str. 90)

WYMIARY:

Jednoskrzydłowe: „60”, „70”, „80”, „90”
Dwuskrzydłowe: patrz str. 83-87

Istnieje możliwość wykonania krótszych drzwi, maksymalnie o 60 mm. Krótsze skrzydło i ościeżnica - brak możliwości zamówienia wyłącznie krótszego skrzydła i standardowej ościeżnicy ze względu na sposób mocowania dolnego zawiasu. Drzwi niższe są zmniejszane/skracane od dołu - zmiana proporcji dolnej części drzwi w stosunku do całości.





skrzydło bezprzylgowe	WERSJA 01	WERSJA 02	WERSJA 03	WERSJA 04	WERSJA 05	WERSJA 06	WERSJA 07	WERSJA 08	WERSJA 09
	1432 / 1747,04	1432 / 1747,04	1432 / 1747,04	1432 / 1747,04	1432 / 1747,04	1432 / 1747,04	1432 / 1747,04	1432 / 1747,04	1432 / 1747,04

KOLORYSTYKA



dąb europejski

heban

ciemny orzech retro

jasny orzech retro

CECHY SZCZEGÓLNE



ZAWIAS BEZPRZYLGOWY: standard: chrom mat
ostonki: standard: chrom mat, opcja: brąz, czarne
zamek magnetyczny w kolorze chrom-satyna



zamek magnetyczny, wpuszczany

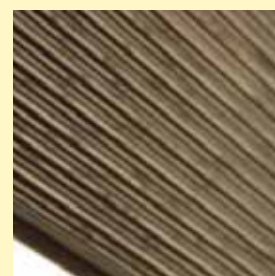

ryflowana powierzchnia

DOSTĘPNE OPCJE



TOP SYSTEM 45



TOP SYSTEM 90

patrz str. 87

Do modelu Noble II proponujemy zabudowę tunelową ZT OK8 (z listwami płaskimi) i ZT OK9 (z listwami ryflowanymi) (str. 81)

Ze względu na naturalny charakter fornirów istnieje możliwość wystąpienia różnych ich odcieni. Rzeczywiste kolory fornirów mogą się różnić od zamieszczonych w ofercie.

lakier UV

Drzwi forniowane POL-SKONE pokryte są ekologicznym lakierem UV. Ma on zdecydowanie większą odporność na zarysowania i działanie światła od lakierów standardowych kładzionych nawet kilkuwarstwowo. Powierzchnia wykończona naturalną okleiną pokryta lakierem UV powinna być pielęgnowana środkami przeznaczonymi do tego celu.

drzwi jednoskrzydłowe

cena skrzydła + cena ościeżnicy bezprzylgowej NOBLE;
opcja: ościeżnica TOP SYSTEM45 i TOP SYSTEM90 (str. 87)

drzwi dwuskrzydłowe

2 x cena skrzydła + cena ościeżnicy bezprzylgowej NOBLE

ościeżnice

polecamy ościeżnice regulowane NOBLE - patrz str. 86

drzwi przesuwne

drzwi przesuwne - patrz strony 78-80

Wersja bezprzylgowa z zawiasem SFS i ościeżnicą NOBLE

Ceny: NETTO/brutto (VAT 22%)

LATINO

SKRZYDŁA WEWNĄTRZLOKALOWE

FIESTA '09

OPIS TECHNICZNY

KONSTRUKCJA SKRZYDŁA:

- system bezprzylgowy
- ramiak z klejonki drewnianej obłożony dwiema gładkimi płytami HDF forniowanymi naturalną okleiną lub pokryte powierzchnią LAMISTONE

OKUCIA:

- zamek magnetyczny, wpuszczany, rozstaw 90 mm, na klucz
- zawiasy: **wersja bezprzylgowa** („60”-„90”-2 szt.)

SZKLENIE:

- WERSJA 02, 03, 04, 05
- standard: szkło biały mat o grubości 4 mm w kolorystyce: limba, dąb europejski, biały dąb, złoty dąb
 - standard: szkło brąz mat o grubości 4 mm w kolorystyce: heban, jasny orzech, ciemny orzech, cappucino, mokka, teak, czarny dąb, orzech premium, wenge
 - ze względu na bezpieczeństwo użytkownika producent zaleca stosowanie szkła hartowanego biały mat (dopłata **120zł**/146,40zł) i brąz mat (dopłata **150zł**/183zł)

WYPOSAŻENIE DODATKOWE:

- bez dopłaty: zamek na wkładkę oraz do blokady łazienkowej;
- za dopłatą: skrócenie drzwi do 6 cm (dopłata **20%**); system przesuwny: do zabudowy i naścienny, system Premium (str. 78-80); ościeżnica TOP SYSTEM (str. 87); tuleje wentylacyjne z tworzywa sztucznego TK1 do TK3, mosiężne TK5 (str. 90-91); klamka na sztyldzie dzielonym (str. 114-117); podcięcie wentylacyjne* (str. 90)

WYMIARY:

Jednoskrzydłowe: „60”, „70”, „80”, „90”
Dwuskrzydłowe: patrz str. 86



zamek magnetyczny



przeźrzenne panele



szerokie opaski



zawias bezprzylgowy

*nie ma możliwości zastosowania krętek wentylacyjnych

LATINO



LAMISTONE	WERSJA 01	WERSJA 02	WERSJA 03	WERSJA 04	WERSJA 05
skrzydło bezprzylgowe	1329 / 1621,38	1329 / 1621,38	1329 / 1621,38	1329 / 1621,38	1329 / 1621,38
forniowane	WERSJA 01	WERSJA 02	WERSJA 03	WERSJA 04	WERSJA 05
skrzydło bezprzylgowe	1535 / 1872,70	1535 / 1872,70	1535 / 1872,70	1535 / 1872,70	1535 / 1872,70

DOSTĘPNE OPCJE



TOP SYSTEM 45



TOP SYSTEM 90

patrz str. 87

KOLORYSTYKA*

LAMISTONE

*Dopuszczalna różnica w odcieniu skrzydeł, ościeżnic



Powierzchnia z powłoką zabezpieczającą przed wycieraniem i działaniem środków chemicznych. Polecana do budynków użyteczności publicznej i stosowana w warunkach intensywnej eksploatacji stolarki drzwiowej np.: hotele, biura, SPA, pływalnie.

KOLORYSTYKA**

forniowane

**Ze względu na naturalny charakter fornirów istnieje możliwość wystąpienia różnych ich odcieni.



lakier UV

Drzwi forniowane POL-SKONE pokryte są ekologicznym lakierem UV. Ma on zdecydowanie większą odporność na zarysowania i działanie światła od lakierów standardowych kładzionych nawet kilkukrotnie. Powierzchnia wykończona naturalną klejną pokrytą lakierem UV powinna być pielęgnowana środkami przeznaczonymi do tego celu.

Przy złożeniu zamówienia bezwzględnie należy podać kod koloru.
Z uwagi na jakość druku wielkonaktadowego prezentowane kolory mogą się różnić od rzeczywistych.

Dedykowany model klamki: klamka **LATINO** - szylid dzielony (str. 117)

drzwi jednoskrzydłowe	cena skrzydła + cena ościeżnicy regulowanej bezprzylgowej FIESTA do drzwi jednoskrzydłowych (str. 86); opcja: ościeżnica TOP SYSTEM 45 i TOP SYSTEM 90 (str. 87)
drzwi dwuskrzydłowe	2 x cena skrzydła + cena ościeżnicy regulowanej bezprzylgowej FIESTA do drzwi dwuskrzydłowych (str. 86)
ościeżnice	polecamy ościeżnice regulowane FIESTA: ceny, przekroje, schematy - patrz str. 86
drzwi przesuwne	drzwi przesuwne - patrz str. 78-80

Ceny: **NETTO**/brutto (VAT 22%)

SWING

SKRZYDŁA WEWNĄTRZLOKALOWE

FIESTA '09

OPIS TECHNICZNY

KONSTRUKCJA SKRZYDŁA:

- system bezprzylgowy
- ramiak z klejonejki drewnianej obłożony dwiema gładkimi płytami HDF forniowanymi naturalną okleiną lub pokryte powierzchnią LAMISTONE

OKUCIA:

- zamek magnetyczny, wpuszczany, rozstaw 90 mm, na klucz
- zawiasy: **wersja bezprzylgowa** („60”-„90”-2 szt.)

SZKLENIE:

- WERSJA 02, 03, 04, 05, 06
- standard: szkło biały mat o grubości 4 mm w kolorystyce: limba, dąb europejski, biały dąb, złoty dąb
- standard: szkło brąz mat o grubości 4 mm w kolorystyce: heban, jasny orzech, ciemny orzech, cappuccino, mokka, teak, czarny dąb, orzech premium, wenge
- WERSJA 07, 08, 09, 10, 11
- standard: szkło hartowane biały mat o grubości 4 mm w kolorystyce: limba, dąb europejski, biały dąb, złoty dąb
- standard: szkło hartowane brąz mat o grubości 4 mm w kolorystyce: heban, jasny orzech, ciemny orzech, cappuccino, mokka, teak, czarny dąb, orzech premium, wenge
- ze względu na bezpieczeństwo użytkowania producent zaleca stosowanie szkła hartowanego biały mat (dopłata **120zł/146,40zł**) i brąz mat (dopłata **150zł/183zł**)

WYPOSAŻENIE DODATKOWE:

- bez dopłaty: zamek na wkładkę oraz do blokady łazienkowej;
- za dopłatą: skrócenie drzwi do 6 cm (dopłata **20%**); system przesuwny: do zabudowy i naścienny, system Premium (str. 78-80); ościeżnica TOP SYSTEM (str. 87); tuleje wentylacyjne z tworzywa sztucznego TK1 do TK3, mosiężne TK5 (str. 90-91); klamka na szyldzie dzielonym (str. 114-117); podcięcie wentylacyjne* (str. 90)

WYMIARY:

- Jednoskrzydłowe: „60”, „70”, „80”, „90”
- Dwuskrzydłowe: patrz str. 86



zamek magnetyczny



przestrzenne panele

*nie ma możliwości zastosowania kratki wentylacyjnych

SWING

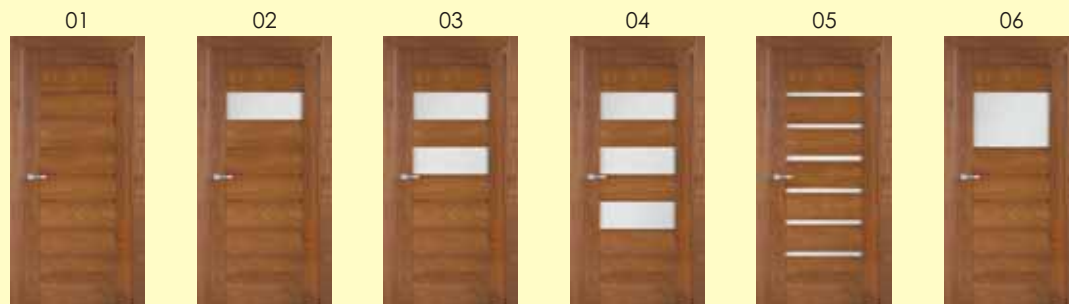

LAMISTONE	WERSJA 01	WERSJA 02	WERSJA 03	WERSJA 04	WERSJA 05	WERSJA 06
skrzydło bezprzylgowe	1329 / 1621,38	1329 / 1621,38	1329 / 1621,38	1329 / 1621,38	1329 / 1621,38	1329 / 1621,38
forniowane	WERSJA 01	WERSJA 02	WERSJA 03	WERSJA 04	WERSJA 05	WERSJA 06
skrzydło bezprzylgowe	1535 / 1872,70	1535 / 1872,70	1535 / 1872,70	1535 / 1872,70	1535 / 1872,70	1535 / 1872,70



LAMISTONE	WERSJA 07	WERSJA 08	WERSJA 09	WERSJA 10	WERSJA 11
skrzydło bezprzylgowe	1329 / 1621,38	1329 / 1621,38	1329 / 1621,38	1329 / 1621,38	1329 / 1621,38
forniowane	WERSJA 07	WERSJA 08	WERSJA 09	WERSJA 10	WERSJA 11
skrzydło bezprzylgowe	1535 / 1872,70	1535 / 1872,70	1535 / 1872,70	1535 / 1872,70	1535 / 1872,70

KOLORYSTYKA*

LAMISTONE



*Dopuszczalna różnica w odcieniu skrzydeł, ościeżnic

Powierzchnia z powłoką zabezpieczającą przed wycieraniem i działaniem środków chemicznych. Polecana do budynków użyteczności publicznej i stosowana w warunkach intensywnej eksploatacji stolarki drzwiowej np.: hotele, biura, SPA, pływalnie.

KOLORYSTYKA**

forniowane



**Ze względu na naturalny charakter fornirów istnieje możliwość wystąpienia różnych ich odcieni.

lakier UV

Drzwi forniowane POL-SKONE pokryte są ekologicznym lakierem UV. Ma on zdecydowanie większą odporność na zarysowania i działanie światła od lakierów standardowych kładzionych nawet kilkukrotnie. Powierzchnia wykończona naturalną klejną pokrytą lakierem UV powinna być pielęgnowana środkami przeznaczonymi do tego celu.

Przy złożeniu zamówienia bezwzględnie należy podać kod koloru. Z uwagi na jakość druku wielkonaktadowego prezentowane kolory mogą się różnić od rzeczywistych.

Dedykowany model klamki: klamka **SWING** - szylt dzielony (str. 117)

drzwi jednoskrzydłowe

cena skrzydła + cena ościeżnicy regulowanej bezprzylgowej FIESTA do drzwi jednoskrzydłowych (str. 86); opcja: ościeżnica TOP SYSTEM 45 i TOP SYSTEM 90 (str. 87)

drzwi dwuskrzydłowe

2 x cena skrzydła + cena ościeżnicy regulowanej bezprzylgowej FIESTA do drzwi dwuskrzydłowych (str. 86)

ościeżnice

polecamy ościeżnice regulowane FIESTA: ceny, przekroje, schematy - patrz str. 86

drzwi przesuwne

drzwi przesuwne - patrz str. 78-80

Ceny: **NETTO**/brutto (VAT 22%)

STEPS

SKRZYDŁA WEWNĄTRZLOKALOWE

FIESTA '09

OPIS TECHNICZNY

KONSTRUKCJA SKRZYDŁA:

- system bezprzylgowy
- ramiak z klejonej drewnianej obłożony dwiema gładkimi płytami HDF forniowanymi naturalną okleiną lub pokryte powierzchnią LAMISTONE

OKUCIA:

- zamek magnetyczny, wpuszczany, rozstaw 90 mm, na klucz
- zawiasy: **wersja bezprzylgowa** („60”-„90”-2 szt.)

SZKLENIE:

- WERSJA 02
- standard: szkło białe mat o grubości 4 mm w kolorystyce: limba, dąb europejski, biały dąb, złoty dąb
- standard: szkło brąz mat o grubości 4 mm w kolorystyce: heban, jasny orzech, ciemny orzech, cappuccino, mokka, teak, czarny dąb, orzech premium, wenge
- WERSJA 03, 04, 05, 06
- ze względu na bezpieczeństwo użytkownika producent zaleca stosowanie szkła hartowanego białe mat (dopłata 120zł/146,40zł) i brąz mat (dopłata 150zł/183zł)

WYPOSAŻENIE DODATKOWE:

- bez dopłaty: zamek na wkładkę oraz do blokady łazienkowej;
- za dopłatą: system przesuwny: do zabudowy i naścienny, system Premium (str. 78-80); ościeżnica TOP SYSTEM (str.87); tuleje wentylacyjne z tworzywa sztucznego TK1 do TK3, mosiężne TK5 (str. 90-91); klamka na szyldzie dzielonym (str. 114-117); podcięcie wentylacyjne* (str. 90)

WYMIARY:

- Jednoskrzydłowe: „60”, „70”, „80”, „90”
- Dwuskrzydłowe: patrz str. 86



zamek magnetyczny



przestrzenne panele



szerokie opaski



zawias bezprzylgowy

*nie ma możliwości zastosowania kratki wentylacyjnych

STEPS



LAMISTONE	WERSJA 01	WERSJA 02	WERSJA 03	WERSJA 04	WERSJA 05	WERSJA 06
skrzydło bezprzylgowe	1329 / 1621,38	1329 / 1621,38	1329 / 1621,38	1329 / 1621,38	1329 / 1621,38	1329 / 1621,38
forniowane	WERSJA 01	WERSJA 02	WERSJA 03	WERSJA 04	WERSJA 05	WERSJA 06
skrzydło bezprzylgowe	1535 / 1872,70	1535 / 1872,70	1535 / 1872,70	1535 / 1872,70	1535 / 1872,70	1535 / 1872,70

DOSTĘPNE OPCJE



TOP SYSTEM 45



TOP SYSTEM 90

patrz str. 87

KOLORYSTYKA*

LAMISTONE

*Dopuszczalna różnica w odcieniu skrzydeł, ościeżnic



Powierzchnia z powłoką zabezpieczającą przed wycieraniem i działaniem środków chemicznych. Polecana do budynków użyteczności publicznej i stosowana w warunkach intensywnej eksploatacji stolarki drzwiowej np.: hotele, biura, SPA, pływalnie.

KOLORYSTYKA**

forniowane

**Ze względu na naturalny charakter fornirów istnieje możliwość wystąpienia różnych ich odcieni.



lakier UV

Drzwi forniowane POL-SKONE pokryte są ekologicznym lakierem UV. Ma on zdecydowanie większą odporność na zarysowania i działanie światła od lakierów standardowych kładzionych nawet kilkukrotnie. Powierzchnia wykończona naturalną klejną pokrytą lakierem UV powinna być pielęgnowana środkami przeznaczonymi do tego celu.

Przy złożeniu zamówienia bezwzględnie należy podać kod koloru.
Z uwagi na jakość druku wielkonaktadowego prezentowane kolory mogą się różnić od rzeczywistych.

Dedykowany model klamki: klamka **STEPS** - szylc dzielony (str. 117)

drzwi jednoskrzydłowe

cena skrzydła + cena ościeżnicy regulowanej bezprzylgowej FIESTA do drzwi jednoskrzydłowych (str. 86); opcja: ościeżnica TOP SYSTEM 45 i TOP SYSTEM 90 (str. 87)

drzwi dwuskrzydłowe

2 x cena skrzydła + cena ościeżnicy regulowanej bezprzylgowej FIESTA do drzwi dwuskrzydłowych (str. 86)

ościeżnice

polecamy ościeżnice regulowane FIESTA: ceny, przekroje, schematy - patrz str. 86

drzwi przesuwne

drzwi przesuwne - patrz str. 78-80

Ceny: **NETTO**/brutto (VAT 22%)



OPIS TECHNICZNY

KONSTRUKCJA SKRZYDŁA:

- system bezprzylgowy
- ramiak z klejonki drewnianej obłożony dwiema gładkimi płytami HDF forniowanymi naturalną okleiną lub pokryte powierzchnią LAMISTONE

OKUCIA:

- zamek magnetyczny, wpuszczany, rozstaw 90 mm, na klucz
- zawiasy: **wersja bezprzylgowa** („60”-„90”-2 szt.)

SZKLENIE:

- WERSJA 02, 03, 04, 05
- standard: szkło biały mat o grubości 4 mm w kolorystyce: limba, dąb europejski, biały dąb, złoty dąb
 - standard: szkło brąz mat o grubości 4 mm w kolorystyce: heban, jasny orzech, ciemny orzech, cappuccino, mokka, teak, czarny dąb, orzech premium, wenge
 - ze względu na bezpieczeństwo użytkownika producent zaleca stosowanie szkła hartowanego biały mat (dopłata **120zł/146,40zł**) i brąz mat (dopłata **150zł/183zł**)
- WERSJA 06, 07
- standard: szkło hartowane biały mat o grubości 4 mm w kolorystyce: limba, dąb europejski, biały dąb, złoty dąb
 - standard: szkło hartowane brąz mat o grubości 4 mm w kolorystyce: heban, jasny orzech, ciemny orzech, cappuccino, mokka, teak, czarny dąb, orzech premium, wenge

WYPOSAŻENIE DODATKOWE:

- bez dopłaty: zamek na wkładkę oraz do blokady łazienkowej;
- za dopłatą: skrócenie drzwi do 6 cm tylko od dołu (dopłata **20%**);

system przesuwny: do zabudowy i naścienny, system Premium (str. 78-80); ościeżnica TOP SYSTEM (str. 87); tuleje wentylacyjne z tworzywa sztucznego TK1 do TK3, mosiężne TK5 (str. 90-91); klamka na szyldzie dzielonym (str. 114-117); podcięcie wentylacyjne* (str. 90)

WYMIARY:

Jednoskrzydłowe: „60”, „70”, „80”, „90”
Dwuskrzydłowe: patrz str. 86



zamek magnetyczny



szerokie panele

*nie ma możliwości zastosowania kratki wentylacyjnych

PASSO



LAMISTONE	WERSJA 01	WERSJA 02	WERSJA 03
skrzydło bezprzylgowe	1329 / 1621,38	1329 / 1621,38	1329 / 1621,38
forniowane	WERSJA 01	WERSJA 02	WERSJA 03
skrzydło bezprzylgowe	1535 / 1872,70	1535 / 1872,70	1535 / 1872,70



LAMISTONE	WERSJA 04	WERSJA 05	WERSJA 06	WERSJA 07
skrzydło bezprzylgowe	1329 / 1621,38	1329 / 1621,38	1329 / 1621,38	1329 / 1621,38
forniowane	WERSJA 04	WERSJA 05	WERSJA 06	WERSJA 07
skrzydło bezprzylgowe	1535 / 1872,70	1535 / 1872,70	1535 / 1872,70	1535 / 1872,70

KOLORYSTYKA*

LAMISTONE

*Dopuszczalna różnica w odcieniu skrzydeł, ościeżnic



Powierzchnia z powłoką zabezpieczającą przed wycieraniem i działaniem środków chemicznych. Polecana do budynków użyteczności publicznej i stosowana w warunkach intensywnej eksploatacji stolarki drzwiowej np.: hotele, biura, SPA, pływalnie.

KOLORYSTYKA**

forniowane

**Ze względu na naturalny charakter fornirów istnieje możliwość wystąpienia różnych ich odcieni.



lakier UV

Drzwi forniowane POL-SKONE pokryte są ekologicznym lakierem UV. Ma on zdecydowanie większą odporność na zarysowania i działanie światła od lakierów standardowych kładzionych nawet kilkukrotnie. Powierzchnia wykończona naturalną klejną pokrytą lakierem UV powinna być pielęgnowana środkami przeznaczonymi do tego celu.

Przy złożeniu zamówienia bezwzględnie należy podać kod koloru. Z uwagi na jakość druku wielkonaktadowego prezentowane kolory mogą się różnić od rzeczywistych.

Dedykowany model klamki: klamka **PASSO** - szyld dzielony (str. 117)

drzwi jednoskrzydłowe

cena skrzydła + cena ościeżnicy regulowanej bezprzylgowej FIESTA do drzwi jednoskrzydłowych (str. 86); opcja: ościeżnica TOP SYSTEM 45 i TOP SYSTEM 90 (str. 87)

drzwi dwuskrzydłowe

2 x cena skrzydła + cena ościeżnicy regulowanej bezprzylgowej FIESTA do drzwi dwuskrzydłowych (str. 86)

ościeżnice

polecamy ościeżnice regulowane FIESTA: ceny, przekroje, schematy - patrz str. 86

drzwi przesuwne

drzwi przesuwne - patrz str. 78-80

Ceny: **NETTO**/brutto (VAT 22%)



OPIS TECHNICZNY

KONSTRUKCJA SKRZYDŁA:

- system bezprzylgowy
- ramiak z klejonejki drewnianej obłożony dwiema gładkimi płytami HDF forniowanymi naturalną okleiną lub pokryte powierzchnią LAMISTONE

OKUCIA:

- zamek magnetyczny, wpuszczany, rozstaw 90 mm, na klucz
- zawiasy: **wersja bezprzylgowa** („60”-„90”-2 szt.)

SKLENIE:

- WERSJA 02, 03, 04, 05, 06
- standard: szkło biały mat o grubości 4 mm w kolorystyce: limba, dąb europejski, biały dąb, złoty dąb
- standard: szkło brąz mat o grubości 4 mm w kolorystyce: heban, jasny orzech, ciemny orzech, cappucino, mokka, teak, czarny dąb, orzech premium, wenge
- ze względu na bezpieczeństwo użytkownika producent zaleca stosowanie szkła hartowanego biały mat (dopłata **120zł/146,40zł**) i brąz mat (dopłata **150zł/183zł**)
- WERSJA 07, 08, 09
- standard: szkło hartowane biały mat o grubości 4 mm w kolorystyce: limba, dąb europejski, biały dąb, złoty dąb
- standard: szkło hartowane brąz mat o grubości 4 mm w kolorystyce: heban, jasny orzech, ciemny orzech, cappucino, mokka, teak, czarny dąb, orzech premium, wenge

WYPOSAŻENIE DODATKOWE:

- bez dopłaty: zamek na wkładkę oraz do blokady łazienkowej;
- za dopłatą: skrócenie drzwi do 6 cm tylko od dołu (dopłata **20%**); system przesuwany naścienny Premium (str. 78-80); ościeżnica TOP SYSTEM (str. 87); tuleje wentylacyjne z tworzywa sztucznego TK1 do TK3, mosiężne TK5 (str. 90-91); klamka na szyldzie dzielonym (str. 114-117); podcięcie wentylacyjne* (str. 90)

WYMIARY:

- Jednoskrzydłowe: „60”, „70”, „80”, „90”
- Dwuskrzydłowe: patrz str. 86



zamek magnetyczny



szerokie panele

Wysokość drzwi wynosi 2283 mm.

*nie ma możliwości zastosowania krętek wentylacyjnych

PASSO Alto



LAMISTONE	WERSJA 01	WERSJA 02	WERSJA 03	WERSJA 04
skrzydło bezprzylgowe	1638 / 1998,36	1638 / 1998,36	1638 / 1998,36	1638 / 1998,36
forniowane	WERSJA 01	WERSJA 02	WERSJA 03	WERSJA 04
skrzydło bezprzylgowe	1844 / 2249,68	1844 / 2249,68	1844 / 2249,68	1844 / 2249,68



LAMISTONE	WERSJA 05	WERSJA 06	WERSJA 07	WERSJA 08	WERSJA 09
skrzydło bezprzylgowe	1638 / 1998,36	1638 / 1998,36	1638 / 1998,36	1638 / 1998,36	1638 / 1998,36
forniowane	WERSJA 05	WERSJA 06	WERSJA 07	WERSJA 08	WERSJA 09
skrzydło bezprzylgowe	1844 / 2249,68	1844 / 2249,68	1844 / 2249,68	1844 / 2249,68	1844 / 2249,68

KOLORYSTYKA*

LAMISTONE

*Dopuszczalna różnica w odcieniu skrzydeł, ościeżnic



Powierzchnia z powłoką zabezpieczającą przed wycieraniem i działaniem środków chemicznych. Polecana do budynków użyteczności publicznej i stosowana w warunkach intensywnej eksploatacji stolarki drzwiowej np.: hotele, biura, SPA, pływalnie.

KOLORYSTYKA**

forniowane

**Ze względu na naturalny charakter fornirów istnieje możliwość wystąpienia różnych ich odcieni.



lakier UV

Drzwi forniowane POL-SKONE pokryte są ekologicznym lakierem UV. Ma on zdecydowanie większą odporność na zarysowania i działanie światła od lakierów standardowych kładzionych nawet kilkukrotnie. Powierzchnia wykończona naturalną klejną pokrytą lakierem UV powinna być pielęgnowana środkami przeznaczonymi do tego celu.

Przy złożeniu zamówienia bezwzględnie należy podać kod koloru. Z uwagi na jakość druku wielkonaktadowego prezentowane kolory mogą się różnić od rzeczywistych.

Dedykowany model klamki: klamka **PASSO** - szylid dzielony (str. 117)

drzwi jednoskrzydłowe

cena skrzydła + cena ościeżnicy regulowanej bezprzylgowej FIESTA do drzwi jednoskrzydłowych (str. 86)

drzwi dwuskrzydłowe

2 x cena skrzydła + cena ościeżnicy regulowanej bezprzylgowej FIESTA do drzwi dwuskrzydłowych (str. 86)

ościeżnice

polecamy ościeżnice regulowane FIESTA: ceny, przekroje, schematy - patrz str. 86

drzwi przesuwne

drzwi przesuwne - patrz str. 78-80

Ceny: **NETTO**/brutto (VAT 22%)

CALYPSO

SKRZYDŁA WEWNĄTRZLOKALOWE

FIESTA '09

OPIS TECHNICZNY

KONSTRUKCJA SKRZYDŁA:

- system bezprzylgowy
- ramiak z klejonej drewnianej fornirowany naturalną okleiną dębową

OKUCIA:

- zamek magnetyczny, wpuszczany, rozstaw 90 mm, na klucz
- zawiasy: **wersja bezprzylgowa** („60”-„90”-2 szt.)

SZKLENIE:

- WERSJA 02, 03, 04, 05
- standard: szkło biały mat o grubości 4 mm w kolorystyce: dąb naturalny
- standard: szkło brąz mat o grubości 4 mm w kolorystyce: orzech średni, orzech czarny
- ze względu na bezpieczeństwo użytkownika producent zaleca stosowanie szkła hartowanego biały mat (dopłata **120zł/146,40zł**) i brąz mat (dopłata **150zł/183zł**)

WYPOSAŻENIE DODATKOWE:

- bez dopłaty: zamek na wkładkę oraz do blokady łazienkowej;
- za dopłatą: skrócenie drzwi do 6 cm tylko od dołu (dopłata **20%**); system przesuwny: do zabudowy i naścienny, system Premium (str. 78-80); ościeżnica TOP SYSTEM (str. 87); tuleje wentylacyjne z tworzywa sztucznego TK1 do TK3, mosiężne TK5 (str. 90-91); klamka na szyldzie dzielonym (str. 114-117); podcięcie wentylacyjne* (str. 90)

WYMIARY:

- Jednoskrzydłowe: „60”, „70”, „80”, „90”
- Dwuskrzydłowe: patrz str. 86



zamek magnetyczny



głęboka struktura drewna



szerokie opaski



zawias bezprzylgowy

*nie ma możliwości zastosowania kratki wentylacyjnych



fornirowane	WERSJA 01	WERSJA 02	WERSJA 03	WERSJA 04	WERSJA 05
skrzydło bezprzylgowe	1535 / 1872,70	1535 / 1872,70	1535 / 1872,70	1535 / 1872,70	1535 / 1872,70

KOLORYSTYKA*



DOSTĘPNE OPCJE



TOP SYSTEM 45



TOP SYSTEM 90

patrz str. 87

* Ze względu na naturalny charakter fornirów istnieje możliwość wystąpienia różnych ich odcieni. Rzeczywiste kolory fornirów mogą się różnić od zamieszczonych w ofercie. Przy złożeniu zamówienia bezwzględnie należy podać kod koloru.

lakier UV

Drzwi fornirowane POL-SKONE pokryte są ekologicznym lakierem UV. Ma on zdecydowanie większą odporność na zarysowania i działanie światła od lakierów standardowych kładzionych nawet kilkuwarstwowo. Powierzchnia wykończona naturalną okleiną pokryta lakierem UV powinna być pielęgnowana środkami przeznaczonymi do tego celu.

Dedykowany model klamki: klamka CALYPSO - szylc dzielony (str. 117)

drzwi jednoskrzydłowe

cena skrzydła + cena ościeżnicy regulowanej bezprzylgowej FIESTA do drzwi jednoskrzydłowych (str. 86); opcja: ościeżnica TOP SYSTEM 45 i TOP SYSTEM 90 (str. 87)

drzwi dwuskrzydłowe

2 x cena skrzydła + cena ościeżnicy regulowanej bezprzylgowej FIESTA do drzwi dwuskrzydłowych (str. 86)

ościeżnice

polecamy ościeżnice regulowane FIESTA: ceny, przekroje, schematy - patrz str. 86

drzwi przesuwne

drzwi przesuwne - patrz str. 78-80

OPIS TECHNICZNY

KONSTRUKCJA SKRZYDŁA:

- system bezprzylgowy
- ramiak z klejonki drewnianej fornirowany naturalną okleiną dębową

OKUCIA:

- zamek magnetyczny, wpuszczany, rozstaw 90 mm, na klucz
- zawiasy: **wersja bezprzylgowa** („60”-„90”-2 szt.)

SZKLENIE:

- WERSJA 02
- standard: szkło biały mat o grubości 4 mm w kolorystyce: dąb naturalny
 - standard: szkło brąz mat o grubości 4 mm w kolorystyce: orzech średni, orzech czarny
 - ze względu na bezpieczeństwo użytkownika producent zaleca stosowanie szkła hartowanego biały mat (dopłata **120zł/146,40zł**) i brąz mat (dopłata **150zł/183zł**)

WYPOSAŻENIE DODATKOWE:

- bez dopłaty: zamek na wkładkę oraz do blokady łazienkowej;
- za dopłatą: skrócenie drzwi do 6 cm tylko od dołu (dopłata **20%**); system przesuwny: do zabudowy i naścienny, system Premium (str. 78-80); ościeżnica TOP SYSTEM (str. 87); tuleje wentylacyjne z tworzywa sztucznego TK1 do TK3, mosiężne TK5 (str. 90-91); klamka na szyldzie dzielonym (str. 114-117); podcięcie wentylacyjne* (str. 90)

WYMIARY:

- Jednoskrzydłowe: „60”, „70”, „80”, „90”
- Dwuskrzydłowe: patrz str. 86



zamek magnetyczny



głęboka struktura drewna



szerokie opaski



zawias bezprzylgowy

01



02



fornirowane	WERSJA 01	WERSJA 02
skrzydło bezprzylgowe	1535 / 1872,70	1535 / 1872,70

KOLORYSTYKA*

431



dąb naturalny

432



orzech średni

433

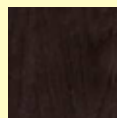

orzech czarny

DOSTĘPNE OPCJE



TOP SYSTEM 45



TOP SYSTEM 90

patrz str. 87

* Ze względu na naturalny charakter fornirów istnieje możliwość wystąpienia różnych ich odcieni. Rzeczywiste kolory fornirów mogą się różnić od zamieszczonych w ofercie. Przy złożeniu zamówienia bezwzględnie należy podać kod koloru.

lakier UV

Drzwi fornirowane POL-SKONE pokryte są ekologicznym lakierem UV. Ma on zdecydowanie większą odporność na zarysowania i działanie światła od lakierów standardowych kładzionych nawet kilkuwarstwowo. Powierzchnia wykończona naturalną okleiną pokryta lakierem UV powinna być pielęgnowana środkami przeznaczonymi do tego celu.

Dedykowany model klamki: klamka **SABIA** - szylid dzielony (str. 117)

drzwi jednoskrzydłowe

cena skrzydła + cena ościeżnicy regulowanej bezprzylgowej FIESTA do drzwi jednoskrzydłowych (str. 86); opcja: ościeżnica TOP SYSTEM 45 i TOP SYSTEM 90 (str. 87)

drzwi dwuskrzydłowe

2 x cena skrzydła + cena ościeżnicy regulowanej bezprzylgowej FIESTA do drzwi dwuskrzydłowych (str. 86)

ościeżnice

polecamy ościeżnice regulowane FIESTA: ceny, przekroje, schematy - patrz str. 86

drzwi przesuwne

drzwi przesuwne - patrz str. 78-80

VERTO

SKRZYDŁA WEWNĄTRZLOKALOWE

FIESTA '09

OPIS TECHNICZNY

KONSTRUKCJA SKRZYDŁA:

- system bezprzylgowy
- ramiak z klejonej drewnianej fornirowany naturalną okleiną lub pokryte powierzchnią LAMISTONE

OKUCIA:

- zamek magnetyczny, wpuszczany, rozstaw 90 mm, na klucz
- zawiasy bezprzylgowe 2 szt. („60”, „70”, „80”, „90”)

SZKLENIE:

- szkło hartowane w kolorze białym lub brązowym o grubości 6 mm

WYPOSAŻENIE DODATKOWE:

- bez dopłaty: zamek na wkładkę oraz do blokady łazienkowej;
- za dopłatą: klamka na szyldzie dzielonym (str. 114-117); podcięcie wentylacyjne (str. 90)

WYMIARY:

Jednoskrzydłowe: „60”, „70”, „80”, „90”

Dwuskrzydłowe: patrz str. 86

Model VERTO tylko w wymiarach katalogowych

Istnieje możliwość wykonania dodatkowego elementu ozdobnego do skrzydeł VERTO – 2 dodatkowe listwy w kolorze aluminium na każdą stronę, montowane na ramiaku pionowym przy szybie (dopłata: **250zł** /305zł)



VERTO

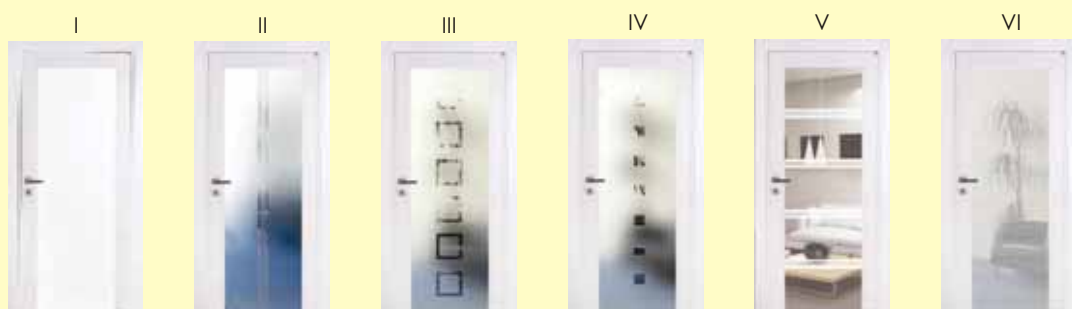

LAMISTONE*	TAFLA SZKLANA I	TAFLA SZKLANA II	TAFLA SZKLANA III	TAFLA SZKLANA IV	TAFLA SZKLANA V	TAFLA SZKLANA VI
skrzydło bezprzylgowe	1123 / 1370,06	1329 / 1621,38	1123 / 1370,06	1123 / 1370,06	1123 / 1370,06	1123 / 1370,06
forniowane**	TAFLA SZKLANA I	TAFLA SZKLANA II	TAFLA SZKLANA III	TAFLA SZKLANA IV	TAFLA SZKLANA V	TAFLA SZKLANA VI
skrzydło bezprzylgowe	1329 / 1621,38	1535 / 1872,70	1329 / 1621,38	1329 / 1621,38	1329 / 1621,38	1329 / 1621,38



podcięcie wentylacyjne
dopłata 150 zł/183 zł brutto

Kolorystyka LAMISTONE: biały dąb (260); złoty dąb (261); czarny dąb (262); orzech premium (263); teak (264); wenge (265)

Kolorystyka forniowane: limba (312); dąb europejski (334); heban (340); ciemny orzech (404); jasny orzech (405); cappuccino (421); mokka (422); teak (424)

* Możliwa różnica w odcieniach na skrzydłach, ościeżnicach oraz ramkach

SZKLENIE



** Ze względu na naturalny charakter forniów istnieje możliwość wystąpienia różnych ich odcieni. Rzeczywiste kolory forniów mogą się różnić od zamieszczonych w ofercie.

Dedykowany model klamki: klamka **VERTO** - szyld dzielony (str. 117)

drzwi jednoskrzydłowe

cena skrzydła + cena ościeżnicy regulowanej bezprzylgowej FIESTA do drzwi jednoskrzydłowych (str. 86); opcja: ościeżnica TOP SYSTEM 45 i TOP SYSTEM 90 (str. 87)

drzwi dwuskrzydłowe

2 x cena skrzydła + cena ościeżnicy regulowanej bezprzylgowej FIESTA do drzwi dwuskrzydłowych (str. 86)

ościeżnice

polecamy ościeżnice regulowane FIESTA: ceny, przekroje, schematy - patrz str. 86

drzwi przesuwne

drzwi przesuwne - patrz str. 78-80

Ceny: **NETTO**/brutto (VAT 22%)

LUMEN

SKRZYDŁA WEWNĄTRZLOKALOWE

FIESTA '09



OPIS TECHNICZNY

OŚCIEŻNICA:

- regulowana system LUMEN występująca w kolorystyce: TOP RESIST, LAMISTONE, SILKSTONE, laminowane i forniowane

OKUCIA:

- DORMA Studio Arcos na klucz, na wkładkę oraz do blokady łazienkowej

SZKLENIE:

- szkło hartowane w kolorze białym lub brązowym o grubości 8 mm

WYPOSAŻENIE DODATKOWE:

- za dopłatą: podcięcie wentylacyjne (str. 90)

WYMIARY:

Jednoskrzydłowe: „60”, „70”, „80”, „90”

Model LUMEN tylko w wymiarach katalogowych

Skrzydło szklane LUMEN kompletuje się z ościeżnicą regulowaną LUMEN (str. 53)



podcięcie wentylacyjne
dopłata 150 zł/183 zł brutto

CENA KOMPLETU = CENA TAFLI SZKLANEJ + CENA OKUCIA + CENA OŚCIEŻNICY REGULOWANEJ LUMEN (str. 53)



LUMEN



SZKLENIE	TAFLA SZKLANA I	TAFLA SZKLANA II	TAFLA SZKLANA III	TAFLA SZKLANA IV	TAFLA SZKLANA V	TAFLA SZKLANA VI	TAFLA SZKLANA VII	TAFLA SZKLANA VIII	TAFLA SZKLANA IX
biały, brąz	1020 / 1244,40	1576 / 1922,72	855 / 1043,10	855 / 1043,10	855 / 1043,10	855 / 1043,10	1298 / 1583,56	1576 / 1922,72	855 / 1043,10
OKUCIA DORMA	aluminium EVI-Deco 114	aluminium połysk 103	aluminium mosiądz EV3 105	aluminium stal nierdzewna 107	OKUCIA DORMA	aluminium EVI-Deco 114	aluminium połysk 103	aluminium mosiądz EV3 105	aluminium stal nierdzewna 107
klamka + mały zamek + zawiasy	789 / 962,58	899 / 1096,78	979 / 1194,38	979 / 1194,38	klamka + wc + zawiasy	949 / 1157,78	1099 / 1340,78	1190 / 1451,80	1190 / 1451,80
klamka + wb + zawiasy	789 / 962,58	899 / 1096,78	979 / 1194,38	979 / 1194,38					

OKUCIA DORMA DO DRZWI SZKLANYCH



Aluminium EVI-Deco 114



Aluminium połysk 103



Aluminium mosiądz EV3 105



Aluminium stal nierdzewna 107

SZKLENIE



01 TAFLA SZKLANA I satyna 02 01 TAFLA SZKLANA II 02



01 TAFLA SZKLANA III 02 01 TAFLA SZKLANA IV 02



01 TAFLA SZKLANA V 02 01 TAFLA SZKLANA VI 02



01 TAFLA SZKLANA VII 02 01 TAFLA SZKLANA VIII 02



01 TAFLA SZKLANA IX 02

OŚCIEŻNICA REGULOWANA LUMEN

DO DRZWI SZKLANYCH

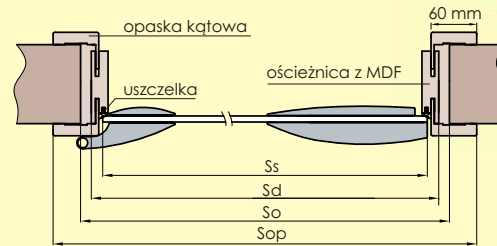

Ss, Hs - wymiary skrzydła
Sd, Hd - wymiary drzwi po zewnętrznej stronie ościeżnicy
So, Ho - proponowany wymiar montażowy
Sop - szerokość po zewnętrznej stronie opaski

drzwi jednoskrzydłowe szerokość					
typ	(So)	(Sd)	(Ss)	(Sop)	
"60"	676	646	617	746	
"70"	776	746	717	846	
"80"	876	846	817	946	
"90"	976	946	917	1046	
wysokość: (Ho) 2053, (Hd) 2043, (Hs) 2017					

LUMEN	stopień regulacji (mm)	folia biała malowane	folia biała TOP RESIST	folia drewnopodobna TOP RESIST	LAMISTONE SILKSTONE laminat drewnopodobny	fornirowane kolekcje I, II, III	RETRO LIMBA, TANGANIK, SAHARA, KONGO, ARGENT
		205 250,10	215 262,30	221 269,62	356 434,32	410 500,20	
ZL1	75-95	205 250,10	215 262,30	221 269,62	356 434,32	410 500,20	
ZL2	95-120	211 257,42	222 270,84	229 279,38	367 447,74	423 516,06	
ZL3	120-140	218 265,96	229 279,38	235 286,70	379 462,38	436 531,92	
ZL4	140-160	224 273,28	235 286,70	243 296,46	390 475,80	449 547,78	
ZL5	160-180	231 281,82	243 296,46	249 303,78	401 489,22	462 563,64	
ZL6	180-200	240 292,80	251 306,22	259 315,98	416 507,52	480 585,60	
ZL7	200-220	248 302,56	260 317,20	268 326,96	432 527,04	496 605,12	
ZL8	220-240	257 313,54	270 329,40	277 337,94	446 544,12	515 628,30	
ZL9	240-260	265 323,30	278 339,16	287 350,14	461 562,42	532 649,04	
ZL10	260-280	274 334,28	288 351,36	296 361,12	475 579,50	548 668,56	
ZL11	280-300	287 350,14	301 367,22	310 378,20	498 607,56	575 701,50	



OPIS TECHNICZNY

KONSTRUKCJA SKRZYDŁA:

- ramiak drewniany obłożony dwiema płytami HDF, wypełnienie warstwą stabilizującą o strukturze „plastra miodu”

OKUCIA:

- zamek jednopunktowy, wpuszczany, rozstaw 72 mm, na klucz
- zawiasy: standardowo czopowe wkręcane („60”-„80”-2 szt.; „90”-3 szt.) opcjonalnie wersja bezprzylgowa – zawiasy bezprzylgowe (patrz str. 89)

WYPOSAŻENIE DODATKOWE:

bez dopłaty: zamek na wkładkę oraz do blokady łazienkowej;
za dopłatą: wypełnienie z płyty wiórowej otworowanej (80zł/97,60zł) lub pełnej (120zł/146,40zł); trzeci zawias w skrzydle przylgowym (15zł/18,30zł); dodatkowy ramiak (20zł/24,40zł); wzmocnienie pod samozamykacz (25zł/30,50zł); skrócenie drzwi do 10 cm (+10%); skrzydło o nietypowej głębokości wrębu min. 20 mm (+30%); system przesuwny: do zabudowy i naścienny, system Premium (str. 78-80); podcięcie wentylacyjne (str. 90); próg (str. 87); osłonki na zawiasy (str. 91); klamka (str. 114-117); kratki i tuleje wentylacyjne (str. 90-91); bulaj (str. 114)
Dodatkowa możliwość zabezpieczenia dolnego ramiaka przed nadmiernym działaniem wilgoci (20zł/24,40zł) (nie dotyczy skrzydeł z podcięciem wentylacyjnym)

WYMIARY:

Jednoskrzydłowe: „60”, „70”, „80”, „90”
Dwuskrzydłowe: patrz str. 83-87

WYPEŁNIENIA

PM



„plaster miodu”

PO



plyta wiórowa otworowana

PP



plyta wiórowa pełna



skrzydło przylgowe	WERSJA 1	WERSJA 2
	397 / 484,34	737 / 899,14

Wzory fornirów egzotycznych

501



502



Ze względu na naturalny charakter fornirów istnieje możliwość wystąpienia różnych ich odcieni. Rzeczywiste kolory fornirów mogą się różnić od zamieszczonych w ofercie.

DOSTĘPNE OPCJE



TOP SYSTEM 45



TOP SYSTEM 90



Zawias bezprzylgowy, regulowany, kryty typ H (ze stałą ościeżnicą drewnianą) (dopłata - **290 zł/353,80 zł brutto**)

lakier UV

Drzwi forniowane POL-SKONE pokryte są ekologicznym lakierem UV. Ma on zdecydowanie większą odporność na zarysowania i działanie światła od lakierów standardowych kładzionych nawet kilkunastkowo. Powierzchnia wykończona naturalną okleiną pokryta lakierem UV powinna być pielęgnowana środkami przeznaczonymi do tego celu.

drzwi jednoskrzydłowe

drzwi dwuskrzydłowe

ościeżnice

drzwi przesuwne

drzwi EI 30, EI 45, EI 60

drzwi B-30, C-30

cena skrzydła + cena ościeżnicy stałej lub regulowanej do drzwi przylgowych jednoskrzydłowych

2 x cena skrzydła + cena ościeżnicy stałej lub regulowanej do drzwi przylgowych dwuskrzydłowych

polecamy ościeżnice regulowane: POL-SKONE (ZZ), DIN (ZP) oraz stałą drewnianą
ceny, przekroje, schematy – patrz strony 83-87

drzwi przesuwne – patrz strony 78-80

drzwi PEŁNE, SZKŁONE o klasie odporności ogniowej 30, 45, 60 min (str. 98)

drzwi PŁASKIE o odporności na włamanie klasy B i C (str. 96)

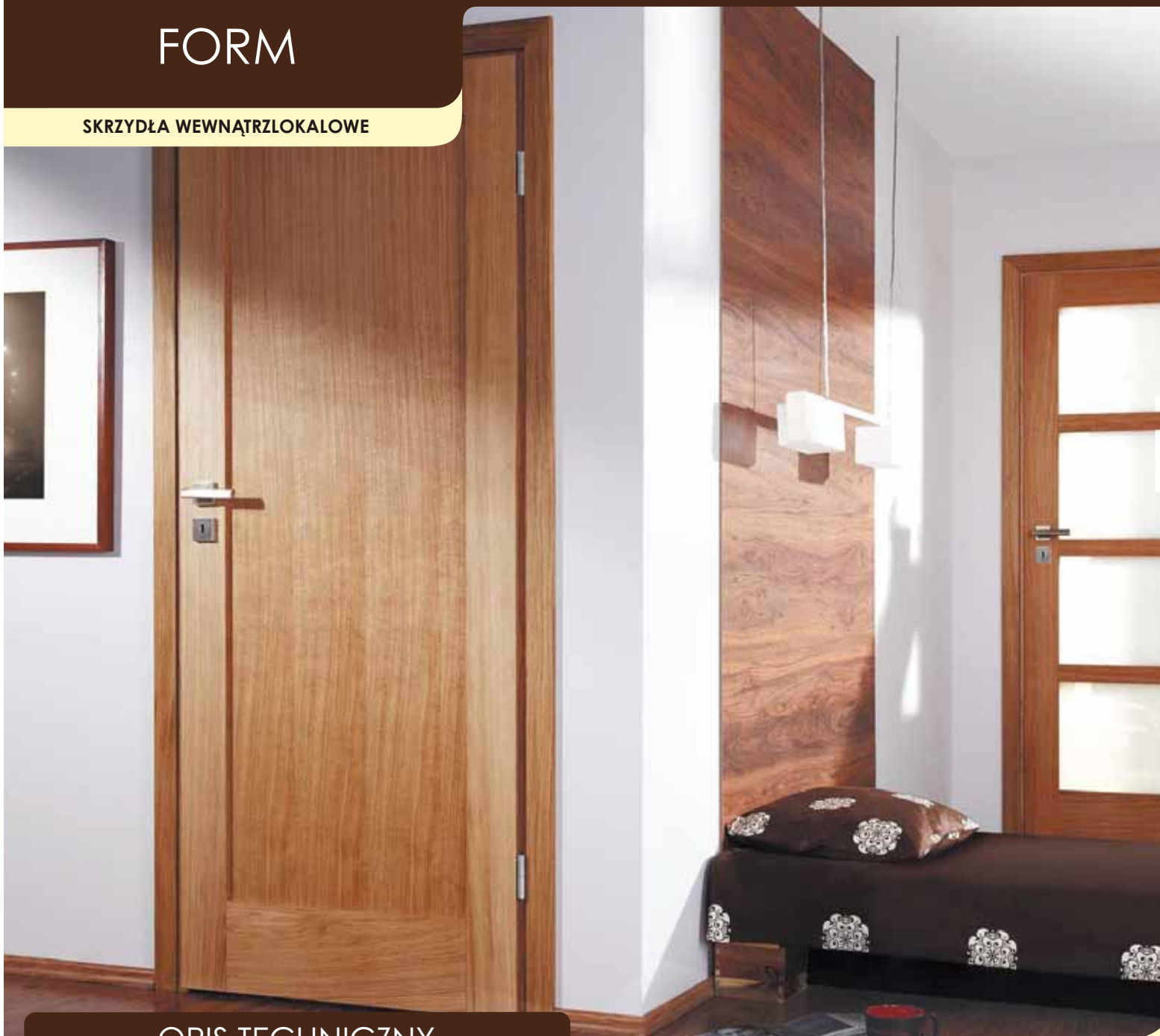

OPIS TECHNICZNY

KONSTRUKCJA SKRZYDŁA:

- ramiak z klejunki dębowej, panel fornirowany naturalną okleiną dębową

OKUCIA:

- zamek jednopunktowy, wpuszczany, rozstaw 72 mm, na klucz
 - zawiasy: drzwi (komplet: skrzydło z ościeżnicą drewnianą) – czopowe wkręcane regulowane; skrzydła (do standardowych futryn metalowych) – czopowe wkręcane („60”-„80”-2 szt.; „90”-3 szt.)

SZKLENIE:

DUŻA SZYBA, 3 SZYBY, 4 SZYBY
 - standard: szkło bezpieczne matowe o grubości 6 mm
 - szprosły dębowe System POL-SKONE
 BULAJ BR: szkło LAKOMAT o grubości 4 mm

WYPOSAŻENIE DODATKOWE:

bez dopłaty: zamek na wkładkę oraz do blokady łazienkowej;
 za dopłatą: zawiasy czopowe wkręcane regulowane, trzeci zawias w skrzydle (15zł/18,30zł); skrócenie drzwi do 6 cm (+10%); skrzydło o nietypowej głębokości wrębu min. 20 mm (+30%); system przesuwny: do zabudowy i naścienny, system Premium (str. 78-80); podcięcie wentylacyjne (str. 90); kratki wentylacyjne (tylko przy standardowej wysokości, nie dotyczy „60”) (str. 90); próg (str. 87); osłonki na zawiasy (str. 91); szklenie bulajem BR (str. 114); klamka (str. 114-117); tuleje wentylacyjne (str. 90-91). Dodatkowa możliwość zabezpieczenia dolnego ramiaka przed nadmiernym działaniem wilgoci (20zł/24,40zł) (nie dotyczy skrzydeł z podcięciem wentylacyjnym)

WYMIARY:

Jednoskrzydłowe: „60”, „70”, „80”, „90”
 Dwuskrzydłowe: patrz str. 83-87

PRZEKRÓJ DRZWI FORM

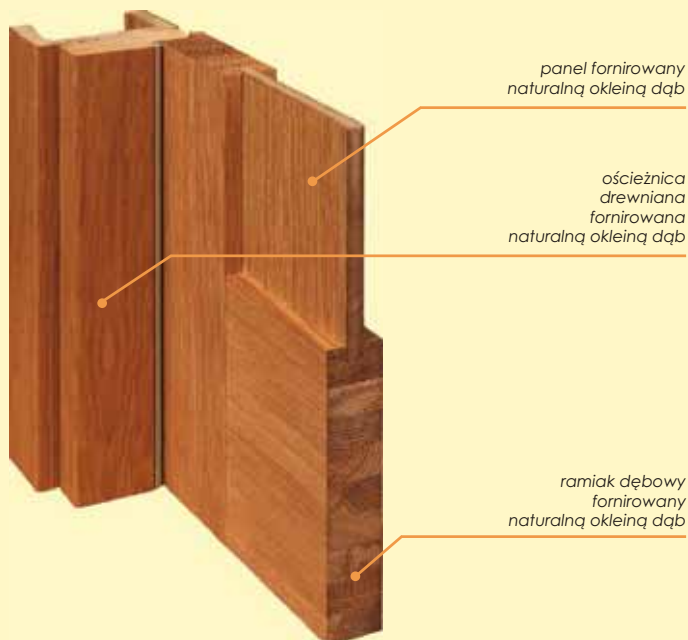

FM 00



FM MB



FM DB



FM BB



skrzydło przylgowe	PEŁNE	BULAJ 1	BULAJ 2	BULAJ 3
	963 / 1174,86	1287 / 1570,14	1450 / 1769,00	1504 / 1834,88

FM 1D



FM S3



FM S4



skrzydło przylgowe	DUŻA SZYBA	3 SZYBY	4 SZYBY
	1243 / 1516,46	1330 / 1622,60	1330 / 1622,60

profil ramki FORM



KOLORYSTYKA

334



dąb europejski

340



heban

404

ciemny orzech
retro

405

jasny orzech
retro

400



dąb olejowany

Ze względu na naturalny charakter fornirów istnieje możliwość wystąpienia różnych ich odcieni. Rzeczywiste kolory fornirów mogą się różnić od zamieszczonych w ofercie.

widok
od str. zawiasów

BR



kolor: stal nierdzewna

możliwość zastosowania
bulaja do drzwi pełnych

bulaj 1 (Ø 220 mm, grubość 11 mm)	Występuje w kolorystyce: - stal nierdzewna (mat) - chrom - mosiądz
bulaj 2 (Ø 320 mm, grubość 11 mm)	
bulaj 3 (Ø 350 mm, grubość 11 mm)	

lakier UV

Drzwi fornirowane POL-SKONE pokryte są ekologicznym lakierem UV. Ma on zdecydowanie większą odporność na zarysowania i działanie światła od lakierów standardowych klejonych nawet kilkuwarstwowo. Powierzchnia wykończona naturalną okleiną pokryta lakierem UV powinna być pielęgnowana środkami przeznaczonymi do tego celu.

drzwi jednoskrzydłowe

drzwi dwuskrzydłowe

ościeżnice

drzwi przesuwne

cena skrzydła + cena ościeżnicy stałej lub regulowanej do drzwi przylgowych jednoskrzydłowych
2 x cena skrzydła + cena ościeżnicy stałej lub regulowanej do drzwi przylgowych dwuskrzydłowych
polecamy ościeżnice regulowane: RETRO (ZR), Model 2000 (ZM), POL-SKONE (ZZ), DIN (ZP)
oraz stałą drewnianą, ceny, przekroje, schematy – patrz strony 83-87
drzwi przesuwne - patrz strony 78-80

SKRZYDŁA WEWNĄTRZLOKALOWE



OPIS TECHNICZNY

KONSTRUKCJA SKRZYDŁA:

- ramiak z klejonej drewnianej: płycina frezowana – ramiaki oraz płyciny fornirowane

OKUCIA:

- zamek jednopunktowy, wpuszczany, rozstaw 72 mm, na klucz
- zawiasy: drzwi (komplet: skrzydło z ościeżnicą drewnianą) – czopowe wkręcane regulowane; skrzydła (do standardowych futryn metalowych) – czopowe wkręcane („60”-„80”-2 szt.; „90”-3 szt.)

SZKLENIE:

1 SZYBA, 2 SZYBY, 3 SZYBY, 4 SZYBY
- standard: forniry naturalne KOLEKCJA I,II,III - szkło ornamentowe (point-s) o grubości 4 mm; Retro, Limba - szkło ornamentowe (ornament kura brąz) o grubości 4 mm
- opcja: inne rodzaje szkła (str. 92-93)

WYPOSAŻENIE DODATKOWE:

bez dopłaty: zamek na wkładkę oraz do blokady łazienkowej;
za dopłatą: zawiasy czopowe wkręcane regulowane, trzeci zawias w skrzydle (15zł/18,30zł); skrócenie drzwi do 7 cm (+10%); skrzydło o nietypowej głębokości wrębu min. 20 mm (+30%); system przesuwny: do zabudowy i ścienny, system Premium (str. 78-80); podcięcie wentylacyjne (str. 90); próg (str. 87); osłonki na zawiasy (str. 91); szklenie szkłem opcjonalnym (str. 92-93); klamka (str. 114-117); tuleje wentylacyjne (str. 90-91); kratki wentylacyjne (standardowa wysokość skrzydła) (nie dotyczy „60”) (str. 90)
Dodatkowa możliwość zabezpieczenia dolnego ramiaka przed nadmiernym działaniem wilgoci (20zł/24,40zł) (nie dotyczy skrzydeł z podcięciem wentylacyjnym)

WYMIARY:

Jednoskrzydłowe: „60”, „70”, „80”, „90”, opcja za dopłatą „100”, „110”
Dwuskrzydłowe: patrz str. 83-87

PRZEKRÓJ DRZWI QUATTRO soft z płyciną frezowaną

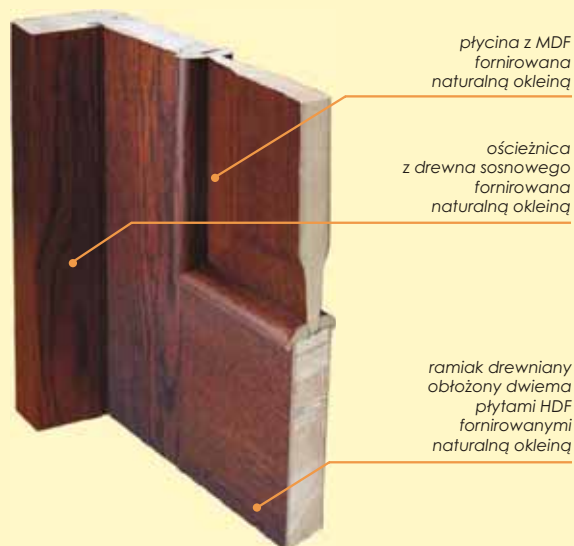

QUATTRO soff

forniry naturalne

forniowane

lakier UV

skrzydło przylgowe	PEŁNE	1 SZYBA, 2 SZYBY, 3 SZYBY, 4 SZYBY
KOLEKCJA I	653 / 796,66	653 / 796,66
KOLEKCJA II	653 / 796,66	653 / 796,66
KOLEKCJA III	751 / 916,22	751 / 916,22



00



PEŁNE

1S



1 SZYBA

2S



2 SZYBY

3S



3 SZYBY

4S



4 SZYBY

QUATTRO Retro soff

Retro - fornir dąb

forniowane

lakier UV

skrzydło przylgowe	PEŁNE	1 SZYBA, 2 SZYBY, 3 SZYBY, 4 SZYBY
	839 / 1023,58	839 / 1023,58



QUATTRO Limba soff

Limba - fornir limba

forniowane

lakier UV

skrzydło przylgowe	PEŁNE	1 SZYBA, 2 SZYBY, 3 SZYBY, 4 SZYBY
	839 / 1023,58	839 / 1023,58



QUATTRO soff

fornir naturalny dąb

forniowane

olejowane

skrzydło przylgowe	PEŁNE	1 SZYBA, 2 SZYBY, 3 SZYBY, 4 SZYBY
	1039 / 1267,58	1039 / 1267,58

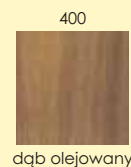

Ze względu na naturalny charakter fornirów istnieje możliwość wystąpienia różnych ich odcieni. Rzeczywiste kolory fornirów mogą się różnić od zamieszczonych w ofercie.

lakier UV

Drzwi forniowane POL-SKONE pokryte są ekologicznym lakierem UV. Ma on zdecydowanie większą odporność na zarysowania i działanie światła od lakierów standardowych kładzionych nawet kilkuwarstwowo. Powierzchnia wykończona naturalną okleiną pokryta lakierem UV powinna być pielęgnowana środkami przeznaczonymi do tego celu.

drzwi jednoskrzydłowe

cena skrzydła + cena ościeżnicy stałej lub regulowanej do drzwi przylgowych jednoskrzydłowych

drzwi dwuskrzydłowe

2 x cena skrzydła + cena ościeżnicy stałej lub regulowanej do drzwi przylgowych dwuskrzydłowych

wymiar

wymiar „100” dopłata **20%** wymiar „110” dopłata **40%**

ościeżnice

polecamy ościeżnice regulowane: RETRO (ZR), Model 2000 (ZM), POL-SKONE (ZZ), DIN (ZP) oraz statą drewnianą, ceny, przekroje, schematy – patrz strony 83-87

drzwi przesuwne

drzwi przesuwne - patrz strony 78-80



OPIS TECHNICZNY

KONSTRUKCJA SKRZYDŁA:

- ramiak z klejunki sosnowej: płycina frezowana - ramiaki oraz płyciny fornirowane

OKUCIA:

- zamek jednopunktowy, wpuszczany, rozstaw 72 mm, na klucz
- zawiasy: drzwi (komplet: skrzydło z ościeżnicą drewnianą) – czopowe wkręcane regulowane; skrzydła (do standardowych futryn metalowych) – czopowe wkręcane („60”-„80”-2 szt.; „90”-3 szt.)

SZKLENIE:

6 SZYB, 8 SZYB, 10 SZYB
- standard: forniry naturalne KOLEKCJA I, II, III - szkło ornamentowe (ornament kura bezbarwna) lub szkło gładkie (przezroczyste) o grubości 4 mm; Retro, Limba – szkło ornamentowe (ornament kura brąz) o grubości 4 mm
- szpros drewniane System POL-SKONE
- opcja: inne rodzaje szkła (str. 92-93)

WYPOSAŻENIE DODATKOWE:

bez dopłaty: zamek w wkładkę oraz do blokady tążenkowej;
za dopłatą: zawiasy czopowe wkręcane regulowane, trzeci zawias w skrzydle (**15zł/18,30zł**); skrócenie drzwi do 7 cm (+**10%**); skrzydło o nietypowej głębokości wrębu min. 20 mm (+**30%**); system przesuwny: do zabudowy i naścienny, system Premium (str. 78-80); podcięcie wentylacyjne (str. 90); próg (str. 87); osłonki na zawiasy (str. 91); szklenie szkłem opcjonalnym (str. 92-93) i bulajem BR (str. 114); klamka (str. 114-117); tuleje wentylacyjne (str. 90-91); kratki wentylacyjne (standardowa wysokość skrzydła) (nie dotyczy „60”) (str. 90)

Dodatkowa możliwość zabezpieczenia dolnego ramiaka przed nadmiernym działaniem wilgoci (**20zł/24,40zł**) (nie dotyczy skrzydeł z podcięciem wentylacyjnym)

WYMIARY:

Jednoskrzydłowe: „60”, „70”, „80”, „90”, opcja za dopłatą – „100”, „110”
Dwuskrzydłowe: patrz str. 83-87

PRZEKRÓJ DRZWI INTERSOLID

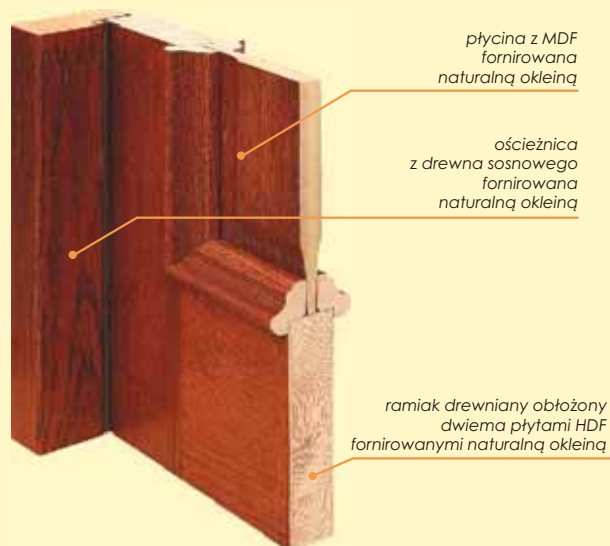

INTERSOLID

forniry naturalne

forniowane

lakier UV

skrzydło przylgowe	PEŁNE	6 SZYB/8 SZYB /10 SZYB
KOLEKCJA I	614 / 749,08	746 / 910,12
KOLEKCJA II	675 / 823,50	820 / 1000,40
KOLEKCJA III	706 / 861,32	858 / 1046,76



INTERSOLID 01
01 01 S6

INTERSOLID 02
02 02 S6



INTERSOLID 03
03 03 S6

INTERSOLID 04
04 04 S8



INTERSOLID 05
05 05 S8

INTERSOLID 06
06 06 S8



INTERSOLID 07
07 07 S10

INTERSOLID 08
08 08 S10



INTERSOLID 09
09 09 S10



INTERSOLID Retro

RETRO - fornir dąb

forniowane

lakier UV

skrzydło przylgowe	PEŁNE	6 SZYB/8 SZYB /10 SZYB
	752 / 917,44	901 / 1099,22



INTERSOLID Limba

LIMBA - fornir limba

forniowane

lakier UV

skrzydło przylgowe	PEŁNE	6 SZYB/8 SZYB /10 SZYB
	752 / 917,44	901 / 1099,22



INTERSOLID

fornir naturalny dąb

forniowane

olejowane

skrzydło przylgowe	PEŁNE	6 SZYB/8 SZYB /10 SZYB
	981 / 1196,82	1119 / 1365,18

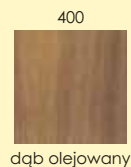

Ze względu na naturalny charakter fornirów istnieje możliwość wystąpienia różnych ich odcieni. Rzeczywiste kolory fornirów mogą się różnić od zamieszczonych w ofercie.

widok od str. zawiasów

BR



kolor: stal nierdzewna

możliwość zastosowania bulaja do drzwi pełnych

bulaj 1 (Ø 220 mm, grubość 18 mm)	Występuje w kolorystyce: - stal nierdzewna (mat) - chrom - mosiądz
bulaj 2 (Ø 320 mm, grubość 18 mm)	
bulaj 3 (Ø 350 mm, grubość 18 mm)	

lakier UV

Drzwi forniowane POL-SKONE pokryte są ekologicznym lakierem UV. Ma on zdecydowanie większą odporność na zarysowania i działanie światła od lakierów standardowych kładzionych nawet kilkuwarstwowo. Powierzchnia wykończona naturalną okleiną pokryta lakierem UV powinna być pielęgnowana środkami przeznaczonymi do tego celu.

drzwi jednoskrzydłowe

cena skrzydła + cena ościeżnicy stałej lub regulowanej do drzwi przylgowych jednoskrzydłowych

drzwi dwuskrzydłowe

2 x cena skrzydła + cena ościeżnicy stałej lub regulowanej do drzwi przylgowych dwuskrzydłowych

wymiar

wymiar „100” dopłata **20%** wymiar „110” dopłata **40%**

ościeżnice

polecamy ościeżnice regulowane: RETRO (ZR), Model 2000 (ZM), POL-SKONE (ZZ), DIN (ZP) oraz stałą drewnianą, ceny, przekroje, schematy – patrz strony 83-87

drzwi przesuwne

drzwi przesuwne – patrz strony 78-80

SKRZYDŁA WEWNĄTRZLOKALOWE



OPIS TECHNICZNY

KONSTRUKCJA SKRZYDŁA:

- ramiak z klejanki sosnowej: płycina frezowana - ramiaki oraz płyciny fornirowane

OKUCIA:

- zamek jednopunktowy, wpuszczany, rozstaw 72 mm, na klucz
- zawiasy: drzwi (komplet: skrzydło z ościeżnicą drewnianą) – czopowe wkręcane regulowane; skrzydła (do standardowych futryn metalowych) – czopowe wkręcane („60”-„80”-2 szt.; „90”-3 szt.)

SZKLENIE:

6 SZYB, 8 SZYB, 10 SZYB
- standard: forniry naturalne KOLEKCJA I, II, III - szkło ornamentowe (ornament kura bezbarwna) lub szkło gładkie (przezroczyste) o grubości 4 mm; Retro, Limba – szkło ornamentowe (ornament kura brąz) o grubości 4 mm
- szpros drewniane System POL-SKONE
- opcja: inne rodzaje szkła (str. 92-93)

WYPOSAŻENIE DODATKOWE:

bez dopłaty: zamek na wkładkę oraz do blokady łazienkowej;
za dopłatą: zawiasy czopowe wkręcane regulowane, trzeci zawias w skrzydle (15zł/18,30zł); skrócenie drzwi do 7 cm (+10%); skrzydło o nietypowej głębokości wrębu min. 20 mm (+30%); system przesuwny: do zabudowy i naścienny, system Premium (str. 78-80); podcięcie wentylacyjne (str. 90); próg (str. 87); osłonki na zawiasy (str. 91); szklenie szkłem opcjonalnym (str. 92-93) i bulajem BR (str. 114); klamka (str. 114-117); tuleje wentylacyjne (str. 90-91); kratki wentylacyjne (standardowa wysokość skrzydła) (nie dotyczy „60”) (str. 90)

Dodatkowa możliwość zabezpieczenia dolnego ramiaka przed nadmiernym działaniem wilgoci (20zł/24,40zł) (nie dotyczy skrzydeł z podcięciem wentylacyjnym)

WYMIARY:

Jednoskrzydłowe: „60”, „70”, „80”, „90”, opcja za dopłatą – „100”, „110”

Dwuskrzydłowe: patrz str. 83-87

PRZEKRÓJ DRZWI INTERSOLID soft

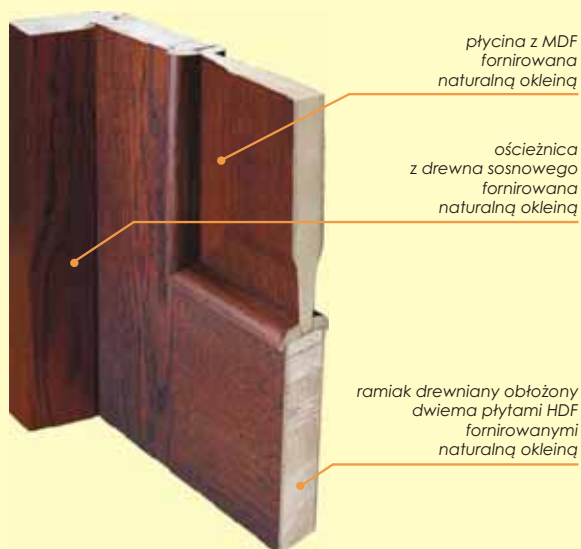

INTERSOLID soft

forniry naturalne

forniowane

lakier UV

skrzydło przylgowe	PEŁNE	6 SZYB/8 SZYB /10 SZYB
KOLEKCJA I	614 / 749,08	746 / 910,12
KOLEKCJA II	675 / 823,50	820 / 1000,40
KOLEKCJA III	706 / 861,32	858 / 1046,76



INTERSOLID soft 01

01

01 S6

INTERSOLID soft 02

02

02 S6



INTERSOLID soft 03

03

03 S6

INTERSOLID soft 04

04

04 S8



INTERSOLID soft 05

05

05 S8

INTERSOLID soft 06

06

06 S8



INTERSOLID soft 07

07

07 S10

INTERSOLID soft 08

08

08 S10



INTERSOLID soft 09

09

09 S10



INTERSOLID soft Retro

RETRO - fornir dąb

forniowane

lakier UV

skrzydło przylgowe	PEŁNE	6 SZYB/8 SZYB /10 SZYB
	752 / 917,44	901 / 1099,22



INTERSOLID soft Limba

LIMBA - fornir limba

forniowane

lakier UV

skrzydło przylgowe	PEŁNE	6 SZYB/8 SZYB /10 SZYB
	752 / 917,44	901 / 1099,22



INTERSOLID soft

fornir naturalny dąb

forniowane

olejowane

skrzydło przylgowe	PEŁNE	6 SZYB/8 SZYB /10 SZYB
	981 / 1196,82	1119 / 1365,18

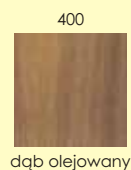

Ze względu na naturalny charakter fornirów istnieje możliwość wystąpienia różnych ich odcieni. Rzeczywiste kolory fornirów mogą się różnić od zamieszczonych w ofercie.

widok od str. zawiasów

BR



kolor: stal nierdzewna

możliwość zastosowania bulaja do drzwi pełnych

bulaj 1 (Ø 220 mm, grubość 18 mm)	Występuje w kolorystyce: - stal nierdzewna (mat) - chrom - mosiądz
bulaj 2 (Ø 320 mm, grubość 18 mm)	
bulaj 3 (Ø 350 mm, grubość 18 mm)	

lakier UV

Drzwi fornirowane POL-SKONE pokryte są ekologicznym lakierem UV. Ma on zdecydowanie większą odporność na zarysowania i działanie światła od lakierów standardowych kładzionych nawet kilkuwarstwowo. Powierzchnia wykończona naturalną okleiną pokryta lakierem UV powinna być pielęgnowana środkami przeznaczonymi do tego celu.

drzwi jednoskrzydłowe

cena skrzydła + cena ościeżnicy stałej lub regulowanej do drzwi przylgowych jednoskrzydłowych

drzwi dwuskrzydłowe

2 x cena skrzydła + cena ościeżnicy stałej lub regulowanej do drzwi przylgowych dwuskrzydłowych

wymiar

wymiar „100” dopłata **20%** wymiar „110” dopłata **40%**

ościeżnice

polecamy ościeżnice regulowane: RETRO (ZR), Model 2000 (ZM), POL-SKONE (ZZ), DIN (ZP) oraz stągą drewnianą, ceny, przekroje, schematy – patrz strony 83-87

drzwi przesuwne

drzwi przesuwne – patrz strony 78-80

INTERSOLID II

SKRZYDŁA WEWNĄTRZLOKALOWE



OPIS TECHNICZNY

KONSTRUKCJA SKRZYDŁA:

- ramiak z klejunki sosnowej: płycina frezowana - ramiaki oraz płyciny fornirowane

OKUCIA:

- zamek jednopunktowy, wpuszczany, rozstaw 72 mm, na klucz
- zawiasy: drzwi (komplet: skrzydło z ościeżnicą drewnianą) – czopowe wkręcane regulowane; skrzydła (do standardowych futryn metalowych) – czopowe wkręcane („60”-„80”-2 szt.; „90”-3 szt.)

SZKLENIE:

6 SZYB, 8 SZYB, 10 SZYB
- standard: forniry naturalne KOLEKCJA I, II, III - szkło ornamentowe (ornament kura bezbarwna) lub szkło gładkie (przezroczyste) o grubości 4 mm; Retro, Limba - szkło ornamentowe (ornament kura brąz) o grubości 4 mm
- szpros drewniane System POL-SKONE
- opcja: inne rodzaje szkła (str. 92-93)

WYPOSAŻENIE DODATKOWE:

bez dopłaty: zamek na wkładkę oraz do blokady łazienkowej;
za dopłatą: zawiasy czopowe wkręcane regulowane, trzeci zawias w skrzydle (15zł/18,30zł); skrócenie drzwi do 7 cm (+10%), skrzydło o nietypowej głębokości wrębu min. 20 mm (+30%); system przesuwny: do zabudowy i naścienny, system Premium (str. 78-80); podcięcie wentylacyjne (str. 90); próg (str. 87); ostłonki na zawiasy (str. 91); szklenie szkłem opcjonalnym (str. 92-93) i bulajem BR (str. 114); klamka (str. 114-117); tuleje wentylacyjne (str. 90-91); kratki wentylacyjne (standardowa wysokość skrzydła) (nie dotyczy „60”) (str. 90)

Dodatkowa możliwość zabezpieczenia dolnego ramiaka przed nadmiernym działaniem wilgoci (20zł/24,40zł) (nie dotyczy skrzydeł z podcięciem wentylacyjnym)

WYMIARY:

Jednoskrzydłowe: „60”, „70”, „80”, „90”, opcja za dopłatą – „100”, „110”
Dwuskrzydłowe: patrz str. 83-87

PRZEKRÓJ DRZWI INTERSOLID II

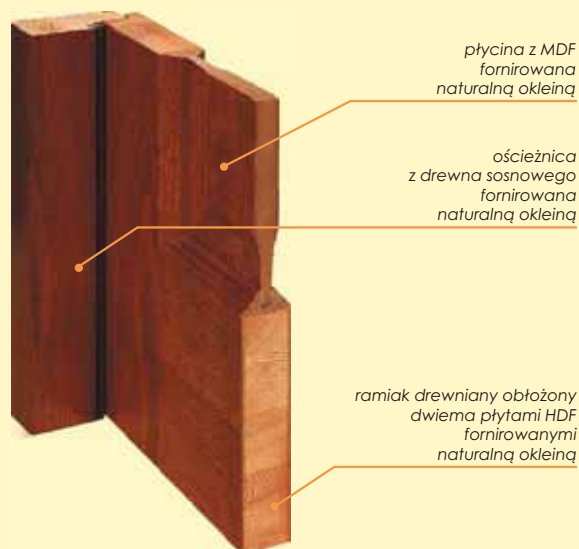

INTERSOLID II

forniry naturalne

forniowane

lakier UV

skrzydło przylgowe	PEŁNE	6 SZYB/8 SZYB /10 SZYB
KOLEKCJA I	625 / 762,50	760 / 927,20
KOLEKCJA II	688 / 839,36	837 / 1021,14
KOLEKCJA III	720 / 878,40	874 / 1066,28

KOLEKCJA I

311

312

jasny dąb

limba

KOLEKCJA II

326

325

323

322

buk

czereśnia

dąb rustikal

dąb palisander

KOLEKCJA III

334

332

327

339

dąb europejski

klon

orzech europejski

orzech turecki

NOWOŚĆ

INTERSOLID II 01

01

01 S6

INTERSOLID II 02

02

02 S6



PEŁNE

6 SZYB

PEŁNE

6 SZYB

INTERSOLID II 03

03

03 S6

INTERSOLID II 04

04

04 S8



PEŁNE

6 SZYB

PEŁNE

8 SZYB

INTERSOLID II 05

05

05 S8

INTERSOLID II 06

06

06 S8



PEŁNE

8 SZYB

PEŁNE

8 SZYB

INTERSOLID II 07

07

07 S10

INTERSOLID II 08

08

08 S10



PEŁNE

10 SZYB

PEŁNE

10 SZYB

INTERSOLID II 09

09

09 S10

INTERSOLID II 10

10

10 S6



PEŁNE

10 SZYB

PEŁNE*

6 SZYB*

INTERSOLID II 11

11

11 S8



PEŁNE*

8 SZYB*

* dostępne szerokości: „80”, „90”

INTERSOLID II Retro

RETRO - fornir dąb

forniowane

lakier UV

skrzydło przylgowe	PEŁNE	6 SZYB/8 SZYB /10 SZYB
	752 / 917,44	901 / 1099,22

340

404

405

heban

ciemny orzech

jasny orzech

INTERSOLID II Limba

LIMBA - fornir limba

forniowane

lakier UV

skrzydło przylgowe	PEŁNE	6 SZYB/8 SZYB /10 SZYB
	752 / 917,44	901 / 1099,22

421

422

424

cappucino

mokka

teak

INTERSOLID II

fornir naturalny dąb

forniowane

olejowane

skrzydło przylgowe	PEŁNE	6 SZYB/8 SZYB /10 SZYB
	981 / 1196,82	1119 / 1365,18

400

dąb olejowany

Ze względu na naturalny charakter fornirów istnieje możliwość wystąpienia różnych ich odcieni. Rzeczywiste kolory fornirów mogą się różnić od zamieszczonych w ofercie.

widok od str. zawiasów

BR



kolor: stal nierdzewna

możliwość zastosowania bulajów do drzwi pełnych

bulaj 1 (Ø 220 mm, grubość 18 mm)	Występuje w kolorystyce: - stal nierdzewna (mat)
bulaj 2 (Ø 320 mm, grubość 18 mm)	- chrom
bulaj 3 (Ø 350 mm, grubość 18 mm)	- mosiądz

lakier UV

Drzwi forniowane POL-SKONE pokryte są ekologicznym lakierem UV. Ma on zdecydowanie większą odporność na zarysowania i działanie światła od lakierów standardowych kładzionych nawet kilkuwarstwowo. Powierzchnia wykończona naturalną okleiną pokryta lakierem UV powinna być pielęgnowana środkami przeznaczonymi do tego celu.

drzwi jednoskrzydłowe

cena skrzydła + cena ościeżnicy stałej lub regulowanej do drzwi przylgowych jednoskrzydłowych

drzwi dwuskrzydłowe

2 x cena skrzydła + cena ościeżnicy stałej lub regulowanej do drzwi przylgowych dwuskrzydłowych

wymiar

wymiar „100” dopłata **20%** wymiar „110” dopłata **40%**

ościeżnice

polecamy ościeżnice regulowane: RETRO (ZR), Model 2000 (ZM), POL-SKONE (ZZ), DIN (ZP) oraz stałą drewnianą, ceny, przekroje, schematy – patrz strony 83-87

drzwi przesuwne

drzwi przesuwne – patrz strony 78-80



OPIS TECHNICZNY

KONSTRUKCJA SKRZYDŁA:

- ramiak drewniany obłożony dwiema płytami HDF fornirowanymi naturalną okleiną, wypełnienie warstwą stabilizującą o strukturze „plastra miodu”

OKUCIA:

- zamek jednopunktowy, wpuszczany, rozstaw 72 mm, na klucz
- zawiasy:
 - drzwi Retro, Limba (komplet: skrzydło z ościeżnicą drewnianą) – czopowe wkręcane regulowane;
 - drzwi fornirowane KOLEKCJA I, II, III - czopowe wkręcane;
 - skrzydła (do standardowych futryn metalowych) – czopowe wkręcane („60”-„80”-2 szt.; „90”-3 szt.)

SZKLENIE:

- 6 SZYB, 10 SZYB
- standard: forniry naturalne KOLEKCJA I, II, III - szkło ornamentowe (ornament kura bezbarwna) lub szkło gładkie (przezroczyste) o grubości 4 mm; Retro, Limba – szkło ornamentowe (ornament kura brąz) o grubości 4 mm
- opcja: inne rodzaje szkła (str. 92-93)

WYPOSAŻENIE DODATKOWE:

bez dopłaty: zamek na wkładkę oraz do blokady łazienkowej; za dopłatą: wypełnienie z płyty wiórowej otworowanej (80zł/97,60zł) lub pełnej (120zł/146,40zł); zawiasy czopowe wkręcane regulowane, trzeci zawias w skrzydle (15zł/18,30zł); dodatkowy ramiak (20zł/24,40zł); wzmocnienie pod samozamykacz (25zł/30,50zł); skrócenie drzwi do 10 cm (+10%); skrzydło o nietypowej głębokości wrębu min. 20 mm (+30%); system przesuwany: do zabudowy i naścienny (str. 78-79); podcięcie

wentylacyjne (str. 90); próg (str. 87); ostonki na zawiasy (str. 91); szklenie szkłem opcjonalnym (str. 92-93); klamka (str. 114-117); kratki i tuleje wentylacyjne (str. 90-91)

Dodatkowa możliwość zabezpieczenia dolnego ramiaka przed nadmiernym działaniem wilgoci (20zł/24,40zł) (nie dotyczy skrzydeł z podcięciem wentylacyjnym)

WYMIARY:

Jednoskrzydłowe: „60”, „70”, „80”, „90”
Dwuskrzydłowe: patrz str. 83-87

WYPEŁNIENIA

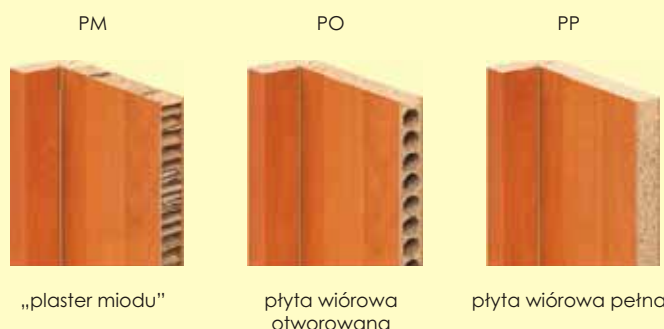

„plastry miodu”

płyta wiórowa otworowana

płyta wiórowa pełna

VITTORIA-W

forniry naturalne

fornirowane

lakier UV

skrzydło przylgowe	PEŁNE	6 SZYB /10 SZYB
KOLEKCJA I	721 / 879,62	945 / 1152,90
KOLEKCJA II	760 / 927,20	994 / 1212,68
KOLEKCJA III	874 / 1066,28	1144 / 1395,68



PEŁNE



6 SZYB*



10 SZYB*

* nie dotyczy szerokości „60”

VITTORIA-W Retro

RETRO - fornir dąb

fornirowane

lakier UV

skrzydło przylgowe	PEŁNE	6 SZYB /10 SZYB
	952 / 1161,44	1197 / 1460,34



VITTORIA-W Limba

LIMBA - fornir limba

fornirowane

lakier UV

skrzydło przylgowe	PEŁNE	6 SZYB /10 SZYB
	952 / 1161,44	1197 / 1460,34



VITTORIA-W

fornir naturalny dąb

fornirowane

olejowane

skrzydło przylgowe	PEŁNE	6 SZYB /10 SZYB
	962 / 1173,64	1258 / 1534,76

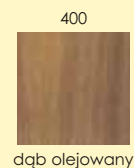

Ze względu na naturalny charakter fornirów istnieje możliwość wystąpienia różnych ich odcieni. Rzeczywiste kolory fornirów mogą się różnić od zamieszczonych w ofercie.

profil listwy wystroju VITTORIA

profil ramki VITTORIA



lakier UV

Drzwi fornirowane POL-SKONE pokryte są ekologicznym lakierem UV. Ma on zdecydowanie większą odporność na zarysowania i działanie światła od lakierów standardowych kładzionych nawet kilkuwarstwowo. Powierzchnia wykończona naturalną okleiną pokryta lakierem UV powinna być pielęgnowana środkami przeznaczonymi do tego celu.

drzwi jednoskrzydłowe drzwi dwuskrzydłowe

ościeżnice

drzwi przesuwne

cena skrzydła + cena ościeżnicy stałej lub regulowanej do drzwi przylgowych jednoskrzydłowych
2 x cena skrzydła + cena ościeżnicy stałej lub regulowanej do drzwi przylgowych dwuskrzydłowych

polecamy ościeżnice regulowane: RETRO (ZR), Model 2000 (ZM), POL-SKONE (ZZ), DIN (ZP) oraz statą drewnianą, ceny, przekroje, schematy – patrz strony 83-87

drzwi przesuwne – patrz strony 78-79



OPIS TECHNICZNY

KONSTRUKCJA SKRZYDŁA:

- ramiak drewniany obłożony dwiema płytami HDF fornirowanymi naturalną okleiną, wypełnienie warstwą stabilizującą o strukturze „plastra miodu”

OKUCIA:

- zamek jednopunktowy, wpuszczany, rozstaw 72 mm, na klucz
- zawiasy:
 - drzwi Retro, Limba (komplet: skrzydło z ościeżnicą drewnianą) – czopowe wkręcane regulowane;
 - drzwi fornirowane KOLEKCJA I, II, III - czopowe wkręcane;
 - skrzydła (do standardowych futryn metalowych) – czopowe wkręcane („60”-„80”-2 szt.; „90”-3 szt.)

SZKLENIE:

- MAŁA SZYBA, DUŻA SZYBA, 6 SZYB
- standard: forniry naturalne KOLEKCJA I, II, III - szkło ornamentowe (ornament kura bezbarwna) lub szkło gładkie (przezroczyste) o grubości 4 mm; Retro, Limba – szkło ornamentowe (ornament kura brąz) o grubości 4 mm
- opcja: inne rodzaje szkła (str. 92-93) WERSJA 03SD
- ze względu na bezpieczeństwo użytkowania producent zaleca stosowanie szkła hartowanego point-s; kura (dopłata 150zł/183zł)

WYPOSAŻENIE DODATKOWE:

bez dopłaty: zamek na wkładkę oraz do blokady tażienkowej;
za dopłatą: wypełnienie z płyty wiórowej otworowanej (80zł/97,60zł) lub pełnej (120zł/146,40zł); zawiasy czopowe wkręcane regulowane, trzeci zawias w skrzydle (15zł/18,30zł); dodatkowy ramiak (20zł/24,40zł); wzmocnienie pod samozamykacz (25zł/30,50zł); skrócenie drzwi do 10 cm (+10%); skrzydło o nietypowej głębokości wrębu min. 20 mm (+30%); system przesuwny: do zabudowy i naścienny, system Premium (str. 78-80); podcięcie wentylacyjne (str. 90); próg (str. 87); osłonki na zawiasy (str. 91);

szklenie szkłem opcjonalnym (str. 92-93) i bulajem (str. 114); klamka (str. 114-117); kratki i tuleje wentylacyjne (str. 90-91)

Dodatkowa możliwość zabezpieczenia dolnego ramiaka przed nadmiernym działaniem wilgoci (20zł/24,40zł) (nie dotyczy skrzydeł z podcięciem wentylacyjnym)

WYMIARY:

Jednoskrzydłowe: „60”, „70”, „80”, „90”, opcja za dopłatą -„100”, „110” (wystrój szklenia stosowany tak jak w „90”)
Dwuskrzydłowe: patrz str. 83-87

WYPEŁNIENIA

PM



„plaster miodu”

PO



płyta wiórowa otworowana

PP



płyta wiórowa pełna

DECO Lux

forniry naturalne

forniowane

lakier UV



* wersja-01 – szpros łukowy, wersja-02, 03 – szpros prosty, SM - mała szyba, SD - duża szyba, S6 - 6 szyb

profil ramki DECO



skrzydło przylgowe	PEŁNE	MAŁA SZYBA	DUŻA SZYBA	6 SZYB
KOLEKCJA I	322 / 392,84	354 / 431,88	411 / 501,42	507 / 618,54
KOLEKCJA II	338 / 412,36	373 / 455,06	432 / 527,04	532 / 649,04
KOLEKCJA III	370 / 451,40	408 / 497,76	473 / 577,06	583 / 711,26



DECO Retro

RETRO - fornir dąb

forniowane

lakier UV

skrzydło przylgowe	PEŁNE	MAŁA SZYBA	DUŻA SZYBA	6 SZYB
	451 / 550,22	516 / 629,52	614 / 749,08	708 / 863,76



DECO Limba

LIMBA - fornir limba

forniowane

lakier UV

skrzydło przylgowe	PEŁNE	MAŁA SZYBA	DUŻA SZYBA	6 SZYB
	451 / 550,22	516 / 629,52	614 / 749,08	708 / 863,76



DECO

fornir naturalny dąb

forniowane

olejowane

skrzydło przylgowe	PEŁNE	MAŁA SZYBA	DUŻA SZYBA	6 SZYB
	408 / 497,76	473 / 577,06	521 / 635,62	642 / 783,24

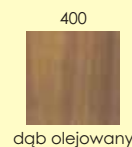

Ze względu na naturalny charakter fornirów istnieje możliwość wystąpienia różnych ich odcieni. Rzeczywiste kolory fornirów mogą się różnić od zamieszczonych w ofercie.

lakier UV

Drzwi forniriowane POL-SKONE pokryte są ekologicznym lakierem UV. Ma on zdecydowanie większą odporność na zarysowania i działanie światła od lakierów standardowych kładzionych nawet kilkuwarstwowo. Powierzchnia wykończona naturalną okleiną pokryta lakierem UV powinna być pielęgnowana środkami przeznaczonymi do tego celu.

drzwi jednoskrzydłowe

drzwi dwuskrzydłowe

wymiar

ościeżnice

drzwi przesuwne

drzwi EI 30, EI 45, EI 60

drzwi B-30, C-30

cena skrzydła + cena ościeżnicy stałej lub regulowanej do drzwi przylgowych jednoskrzydłowych

2 x cena skrzydła + cena ościeżnicy stałej lub regulowanej do drzwi przylgowych dwuskrzydłowych

wymiar „100” dopłata **20%** wymiar „110” dopłata **40%**

polecamy ościeżnice regulowane: RETRO (ZR), Model 2000 (ZM), POL-SKONE (ZZ), DIN (ZP) oraz stałą drewnianą, ceny, przekroje, schematy – patrz strony 83-87

drzwi przesuwne – patrz strony 78-80

drzwi PEŁNE, SZKŁONE o klasie odporności ogniowej 30, 45, 60 min (str. 98)

drzwi PŁASKIE o odporności na włamanie klasy B i C (str. 96)

SKRZYDŁA WEWNĄTRZLOKALOWE



OPIS TECHNICZNY

KONSTRUKCJA SKRZYDŁA:

- ramiak drewniany obłożony dwiema płytami HDF forniowanymi naturalną okleiną, wypełnienie warstwą stabilizującą o strukturze „plastra miodu”

OKUCIA:

- zamek jednopunktowy, wpuszczany, rozstaw 72 mm, na klucz
- zawiasy:
 - drzwi Retro, Limba (komplet: skrzydło z ościeżnicą drewnianą) – czopowe wkręcane regulowane;
 - drzwi forniowane KOLEKCJA I, II, III – czopowe wkręcane;
 - skrzydła (do standardowych futryn metalowych) – czopowe wkręcane („60”-„80”-2 szt.; „90”-3 szt.)

SKLENIE:

- MAŁA SZYBA, DUŻA SZYBA, 6 SZYB
- standard: forniry naturalne KOLEKCJA I, II, III – szkło ornamentowe (ornament kura bezbarwna) lub szkło gładkie (przezroczyste) o grubości 4 mm; Retro, Limba – szkło ornamentowe (ornament kura brąz) o grubości 4 mm
- opcja: inne rodzaje szkła (str. 92-93)
- WERSJA 03 SD
- ze względu na bezpieczeństwo użytkownika producent zaleca stosowanie szkła hartowanego point-s; kura (dopłata **150zł/183zł**)

WYPOSAŻENIE DODATKOWE:

bez dopłaty: zamek na wkładkę oraz do blokady łazienkowej;
za dopłatą: wypełnienie z płyty wiórowej otworowanej (**80zł/97,60zł**) lub pełnej (**120zł/146,40zł**); zawiasy czopowe wkręcane regulowane, trzeci zawias w skrzydle (**15zł/18,30zł**); dodatkowy ramiak (**20zł/24,40zł**); wzmocnienie pod samozamykacz (**25zł/30,50zł**); skrócenie drzwi do 10 cm (+**10%**); skrzydło o nietypowej głębokości wrębu min. 20 mm

(+**30%**); system przesuwny: do zabudowy i naścienny, system Premium (str. 78-80); podcięcie wentylacyjne (str. 90); próg (str. 87); ostonki na zawiasy (str. 91); szklenie szkłem opcjonalnym (str. 92-93) i bulajem (str. 114); klamka (str. 114-117); kratki i tuleje wentylacyjne (str. 90-91)

Dodatkowa możliwość zabezpieczenia dolnego ramiaka przed nadmiernym działaniem wilgoci (**20zł/24,40zł**) (nie dotyczy skrzydeł z podcięciem wentylacyjnym)

WYMIARY:

Jednoskrzydłowe: „60”, „70”, „80”, „90”, opcja za dopłatą – „100”, „110” (wystroj szklenia stosowany tak jak w „90”)
Dwuskrzydłowe: patrz str. 83-87

WYPEŁNIENIA

PM



„plaster miodu”

PO



płyta wiórowa otworowana

PP



płyta wiórowa pełna

DECO Lux soff

forniry naturalne

forniowane

lakier UV

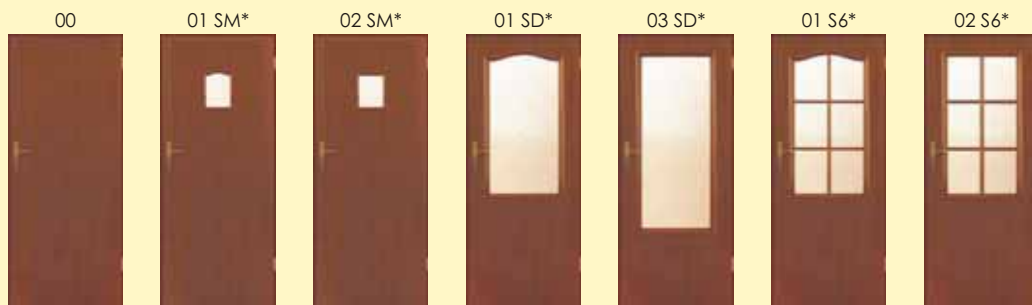

PEŁNE MAŁA SZYBA MAŁA SZYBA DUŻA SZYBA DUŻA SZYBA 6 SZYB 6 SZYB

* wzór-01 – szpros łukowy, wzór-02, 03 – szpros prosty, SM – mała szyba, SD – duża szyba, S6 – 6 szyb

skrzydło przylgowe	PEŁNE	MAŁA SZYBA	DUŻA SZYBA	6 SZYB
KOLEKCJA I	322 / 392,84	354 / 431,88	411 / 501,42	507 / 618,54
KOLEKCJA II	338 / 412,36	373 / 455,06	432 / 527,04	532 / 649,04
KOLEKCJA III	370 / 451,40	408 / 497,76	473 / 577,06	583 / 711,26



DECO Retro soff

RETRO - fornir dąb

forniowane

lakier UV

skrzydło przylgowe	PEŁNE	MAŁA SZYBA	DUŻA SZYBA	6 SZYB
	451 / 550,22	516 / 629,52	614 / 749,08	708 / 863,76



DECO Limba soff

LIMBA - fornir limba

forniowane

lakier UV

skrzydło przylgowe	PEŁNE	MAŁA SZYBA	DUŻA SZYBA	6 SZYB
	451 / 550,22	516 / 629,52	614 / 749,08	708 / 863,76



DECO soff

fornir naturalny dąb

forniowane

olejowane

skrzydło przylgowe	PEŁNE	MAŁA SZYBA	DUŻA SZYBA	6 SZYB
	408 / 497,76	473 / 577,06	521 / 635,62	642 / 783,24

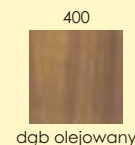

Ze względu na naturalny charakter fornirów istnieje możliwość wystąpienia różnych ich odcieni. Rzeczywiste kolory fornirów mogą się różnić od zamieszczonych w ofercie.

lakier UV

Drzwi fornirowane POL-SKONE pokryte są ekologicznym lakierem UV. Ma on zdecydowanie większą odporność na zarysowania i działanie światła od lakierów standardowych kładzionych nawet kilkuwarstwowo. Powierzchnia wykończona naturalną okleiną pokryta lakierem UV powinna być pielęgnowana środkami przeznaczonymi do tego celu.

drzwi jednoskrzydłowe

drzwi dwuskrzydłowe

wymiar

ościeżnice

drzwi przesuwne

drzwi EI 30, EI 45, EI 60

drzwi B-30, C-30

cena skrzydła + cena ościeżnicy stałej lub regulowanej do drzwi przylgowych jednoskrzydłowych

2 x cena skrzydła + cena ościeżnicy stałej lub regulowanej do drzwi przylgowych dwuskrzydłowych

wymiar „100” dopłata **20%** wymiar „110” dopłata **40%**

polecamy ościeżnice regulowane: RETRO (ZR), Model 2000 (ZM), POL-SKONE (ZZ), DIN (ZP) oraz stałą drewnianą, ceny, przekroje, schematy – patrz strony 83-87

drzwi przesuwne - patrz strony 78-80

drzwi PEŁNE, SZKŁONE o klasie odporności ogniowej 30, 45, 60 min (str. 98)

drzwi PŁASKIE o odporności na włamanie klasy B i C (str. 96)



OPIS TECHNICZNY

KONSTRUKCJA SKRZYDŁA:

- ramiak drewniany obłożony dwiema płytami HDF forniowanymi naturalną okleiną, wypełnienie warstwą stabilizującą o strukturze „plastra miodu”

OKUCIA:

- zamek jednopunktowy, wpuszczany, rozstaw 72 mm, na klucz
- zawiasy:
 - drzwi Retro, Limba (komplet: skrzydło z ościeżnicą drewnianą) – czopowe wkręcane regulowane;
 - drzwi forniowane KOLEKCJA I, II, III – czopowe wkręcane;
 - skrzydła (do standardowych futryn metalowych) – czopowe wkręcane („60”-„80”-2 szt.; „90”-3 szt.)

SZKLENIE:

- MAŁA SZYBA, DUŻA SZYBA, 6 SZYB, 10 SZYB
- standard: forniry naturalne KOLEKCJA I, II, III - szkło ornamentowe (ornament kura bezbarwna) lub szkło gładkie (przezroczyste) o grubości 4 mm; Retro, Limba – szkło ornamentowe (ornament kura brąz) o grubości 4 mm
- opcja: inne rodzaje szkła (str. 92-93)

WYPOSAŻENIE DODATKOWE:

bez dopłaty: zamek na wkładkę oraz do blokady łazienkowej; za dopłatą: wypełnienie z płyty wiórowej otworowanej (**80zł/97,60zł**) lub pełnej (**120zł/146,40zł**); zawiasy czopowe wkręcane regulowane, trzeci zawias w skrzydle (**15zł/18,30zł**); dodatkowy ramiak (**20zł/24,40zł**); wzmocnienie pod samozamykacz (**25zł/30,50zł**); skrócenie drzwi do 10 cm (+10%); skrzydło o nietypowej głębokości wrębu min. 20 mm (+30%); system przesuwny: do zabudowy i naścienny, system Premium (str. 78-80);

podcięcie wentylacyjne (str. 90); próg (str. 87); ostonki na zawiasy (str. 91); szklenie szkłem opcjonalnym (str. 92-93); klamka (str. 114-117); kratki i tuleje wentylacyjne (str. 90-91)

Dodatkowa możliwość zabezpieczenia dolnego ramiaka przed nadmiernym działaniem wilgoci (**20zł/24,40zł**) (nie dotyczy skrzydeł z podcięciem wentylacyjnym)

WYMIARY:

Jednoskrzydłowe: „60”, „70”, „80”, „90”
Dwuskrzydłowe: patrz str. 83-87

WYPEŁNIENIA



„plaster miodu”

płyta wiórowa otworowana

płyta wiórowa pełna

VENA

forniry naturalne

forniowane

lakier UV

00



1M



1D



S6



S10



profil ramki Vena



skrzydło przylgowe	PEŁNE	MAŁA SZYBA	DUŻA SZYBA	6 SZYB	10 SZYB
KOLEKCJA I	494 / 602,68	586 / 714,92	619 / 755,18	619 / 755,18	619 / 755,18
KOLEKCJA II	520 / 634,40	616 / 751,52	652 / 795,44	652 / 795,44	652 / 795,44
KOLEKCJA III	597 / 728,34	708 / 863,76	749 / 913,78	749 / 913,78	749 / 913,78



VENA Retro

RETRO - fornir dąb

forniowane

lakier UV

skrzydło przylgowe	PEŁNE	MAŁA SZYBA	DUŻA SZYBA	6 SZYB	10 SZYB
	716 / 873,52	818 / 997,96	859 / 1047,98	859 / 1047,98	859 / 1047,98



VENA Limba

LIMBA - fornir limba

forniowane

lakier UV

skrzydło przylgowe	PEŁNE	MAŁA SZYBA	DUŻA SZYBA	6 SZYB	10 SZYB
	716 / 873,52	818 / 997,96	859 / 1047,98	859 / 1047,98	859 / 1047,98



VENA

fornir naturalny dąb

forniowane

olejowane

skrzydło przylgowe	PEŁNE	MAŁA SZYBA	DUŻA SZYBA	6 SZYB	10 SZYB
	658 / 802,76	784 / 956,48	825 / 1006,50	825 / 1006,50	825 / 1006,50



Ze względu na naturalny charakter fornirów istnieje możliwość wystąpienia różnych ich odcieni. Rzeczywiste kolory fornirów mogą się różnić od zamieszczonych w ofercie.

lakier UV

Drzwi forniriowane POL-SKONE pokryte są ekologicznym lakierem UV. Ma on zdecydowanie większą odporność na zarysowania i działanie światła od lakierów standardowych kładzionych nawet kilkuwarstwowo. Powierzchnia wykończona naturalną okleiną pokryta lakierem UV powinna być pielęgnowana środkami przeznaczonymi do tego celu.

drzwi jednoskrzydłowe

drzwi dwuskrzydłowe

ościeżnice

drzwi przesuwne

drzwi EI 30, EI 45, EI 60

drzwi B-30, C-30

cena skrzydła + cena ościeżnicy stałej lub regulowanej do drzwi przylgowych jednoskrzydłowych
2 x cena skrzydła + cena ościeżnicy stałej lub regulowanej do drzwi przylgowych dwuskrzydłowych
polecamy ościeżnice regulowane: RETRO (ZR), Model 2000 (ZM), POL-SKONE (ZZ), DIN (ZP)
oraz statą drewnianą, ceny, przekroje, schematy – patrz strony 83-87

drzwi przesuwne - patrz strony 78-80

drzwi PEŁNE, SZKLONE o klasie odporności ogniowej 30, 45, 60 min (str. 98)

drzwi PŁASKIE o odporności na włamanie klasy B i C (str. 96)

SKRZYDŁA WEWNĄTRZLOKALOWE



OPIS TECHNICZNY

KONSTRUKCJA SKRZYDŁA:

- ramiak drewniany obłożony dwiema płytami HDF forniowanymi naturalną okleiną, wypełnienie warstwą stabilizującą o strukturze „plastra miodu”

OKUCIA:

- zamek jednopunktowy, wpuszczany, rozstaw 72 mm, na klucz
- zawiasy:
 - drzwi Retro, Limba (komplet: skrzydło z ościeżnicą drewnianą) – czopowe wkręcane regulowane;
 - drzwi forniowane KOLEKCJA I, II, III – czopowe wkręcane;
 - skrzydła (do standardowych futryn metalowych) – czopowe wkręcane („60”-„80”-2 szt.; „90”-3 szt.)

SZKLENIE:

- GRAND: MAŁA SZYBA, DUŻA SZYBA, 6 SZYB, 10 SZYB
- standard: forniry naturalne KOLEKCJA I, II, III - szkło ornamentowe (ornament kura bezbarwna) lub szkło gładkie (przezroczyste) o grubości 4 mm; Retro, Limba – szkło ornamentowe (ornament kura brąz) o grubości 4 mm
 - opcja: inne rodzaje szkła (str. 92-93)

WYPOSAŻENIE DODATKOWE:

bez dopłaty: zamek na wkładkę oraz do blokady łazienkowej; za dopłatą: wypełnienie z płyty wiórowej otworowanej (**80zł/97,60zł**) lub pełnej (**120zł/146,40zł**); zawiasy czopowe wkręcane regulowane, trzeci zawias w skrzydle (**15zł/18,30zł**); dodatkowy ramiak (**20zł/24,40zł**); wzmocnienie pod samozamykacz (**25zł/30,50zł**); skrócenie drzwi do 10 cm (+**10%**); skrzydło o nietypowej głębokości wřębu min. 20 mm (+**30%**); system

przesuwny: do zabudowy i naścienny, system Premium (str. 78-80); podcięcie wentylacyjne (str. 90); próg (str. 87); ostonki na zawiasy (str. 91); szklenie szkłem opcjonalnym (str. 92-93) i bulajem (str. 114); klamka (str. 114-117); kratki i tuleje wentylacyjne (str. 90-91)
Dodatkowa możliwość zabezpieczenia dolnego ramiaka przed nadmiernym działaniem wilgoci (**20zł/24,40zł**) (nie dotyczy skrzydeł z podcięciem wentylacyjnym)

WYMIARY:

Jednoskrzydłowe: „60”, „70”, „80”, „90”
Dwuskrzydłowe: patrz str. 83-87

WYPEŁNIENIA



MILENIUM / GRAND fornirowany

forniry naturalne

fornirowane

lakier UV



profil listwy
wystroju Milenium

profil ramki Grand



MILENIUM/
GRAND

GRAND

GRAND

GRAND

GRAND

skrzydło przylgowe	PEŁNE	MAŁA SZYBA	DUŻA SZYBA	6 SZYB	10 SZYB
KOLEKCJA I	509 / 620,98	604 / 736,88	639 / 779,58	639 / 779,58	639 / 779,58
KOLEKCJA II	536 / 653,92	635 / 774,70	672 / 819,84	672 / 819,84	672 / 819,84
KOLEKCJA III	616 / 751,52	729 / 889,38	772 / 941,84	772 / 941,84	772 / 941,84



MILENIUM / GRAND Retro

RETRO - fornir dąb

fornirowane

lakier UV

	MILENIUM/ GRAND	GRAND	GRAND	GRAND	GRAND
skrzydło przylgowe	PEŁNE	MAŁA SZYBA	DUŻA SZYBA	6 SZYB	10 SZYB
	716 / 873,52	782 / 954,04	860 / 1049,20	860 / 1049,20	860 / 1049,20



MILENIUM / GRAND Limba

LIMBA - fornir limba

fornirowane

lakier UV

	MILENIUM/ GRAND	GRAND	GRAND	GRAND	GRAND
skrzydło przylgowe	PEŁNE	MAŁA SZYBA	DUŻA SZYBA	6 SZYB	10 SZYB
	716 / 873,52	782 / 954,04	860 / 1049,20	860 / 1049,20	860 / 1049,20



MILENIUM / GRAND

fornir naturalny dąb

fornirowane

olejowane

	MILENIUM/ GRAND	GRAND	GRAND	GRAND	GRAND
skrzydło przylgowe	PEŁNE	MAŁA SZYBA	DUŻA SZYBA	6 SZYB	10 SZYB
	678 / 827,16	743 / 906,46	850 / 1037,00	850 / 1037,00	850 / 1037,00



Ze względu na naturalny charakter fornirów istnieje możliwość wystąpienia różnych ich odcieni. Rzeczywiste kolory fornirów mogą się różnić od zamieszczonych w ofercie.

lakier UV

Drzwi fornirowane POL-SKONE pokryte są ekologicznym lakierem UV. Ma on zdecydowanie większą odporność na zarysowania i działanie światła od lakierów standardowych kładzionych nawet kilkuwarstwowo. Powierzchnia wykończona naturalną okleiną pokryta lakierem UV powinna być pielęgnowana środkami przeznaczonymi do tego celu.

drzwi jednoskrzydłowe

drzwi dwuskrzydłowe

ościeżnice

drzwi przesuwne

drzwi EI 30, EI 45, EI 60

drzwi B-30, C-30

cena skrzydła + cena ościeżnicy stałej lub regulowanej do drzwi przylgowych jednoskrzydłowych

2 x cena skrzydła + cena ościeżnicy stałej lub regulowanej do drzwi przylgowych dwuskrzydłowych

polecamy ościeżnice regulowane: RETRO (ZR), Model 2000 (ZM), POL-SKONE (ZZ), DIN (ZP) oraz statą drewnianą, ceny, przekroje, schematy – patrz strony 83-87

drzwi przesuwne - patrz strony 78-80

drzwi PEŁNE, SZKŁONE o klasie odporności ogniowej 30, 45, 60 min (str. 98)

drzwi PŁASKIE o odporności na włamanie klasy B i C (str. 96)

SKŁADANE

DRZWI WEWNĄTRZLOKALOWE



OPIS TECHNICZNY

KONSTRUKCJA SKRZYDŁA:

- Składane malowane:
- ramiak drewniany obłożony dwiema tłoczonymi płytami HDF (powierzchnią ze strukturą drewna, grubość 3,2 mm), wypełnienie warstwą stabilizującą o strukturze „plastra miodu”
- Składane laminowane i fornirowane:
- ramiak drewniany obłożony dwiema płytami HDF fornirowanymi naturalną okleiną, wypełnienie warstwą stabilizującą o strukturze „plastra miodu”

OKUCIA:

- prowadnica i zawiasy

SZKLENIE:

- DUŻA SZYBA
- standard: skrzydła malowane, laminowane i fornirowane – szkło ornamentowe (ornament kura bezbarwna) lub szkło gładkie (przezroczyste) o grubości 4 mm; Retro, Limba - szkło ornamentowe (ornament kura brąz) o grubości 4mm; skrzydła w wykończeniu LAMISTONE, SILKSTONE - szkło biały mat o grubości 4 mm w kolorystyce: biały dąb, złoty dąb, dąb Royal; szkło brąz mat o grubości 4 mm w kolorystyce: czarny dąb, orzech premium, teak, wenge, orzech Royal, kasztan Royal
 - opcja: inne rodzaje szkła (str. 92-93)

WYMIARY:

- Jednoskrzydłowe: „60”, „70”, „80”, „90”
 Dwuskrzydłowe: patrz powyżej
 Istnieje możliwość zastosowania tulejek mosiężnych TK5 (str. 90)

Komplet: drzwi ze statą ościeżnicą bezprzylgową i progim.

SYSTEM BEZPRZYLGOWY

składane

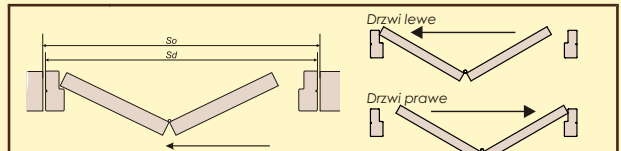

drzwi jednoskrzydłowe wymiary po zewnętrznej stronie ościeżnicy (Sd, Hd) proponowany wymiar montażowy (So, Ho)			drzwi dwuskrzydłowe wymiary po zewnętrznej stronie ościeżnicy (Sd, Hd) proponowany wymiar montażowy (So, Ho)		
szerokość			szerokość		
typ	(So)	(Sd)	typ	(So)	(Sd)
„60”	710	690	„60”+„60”	1340	1320
„70”	810	790	„70”+„70”	1540	1520
„80”	910	890	„80”+„80”	1740	1720
„90”	1010	990	„90”+„90”	1940	1920

wysokość: (Ho) 2100, (Hd) 2090

SKŁADANE

powierzchnia ze strukturą drewna

malowane

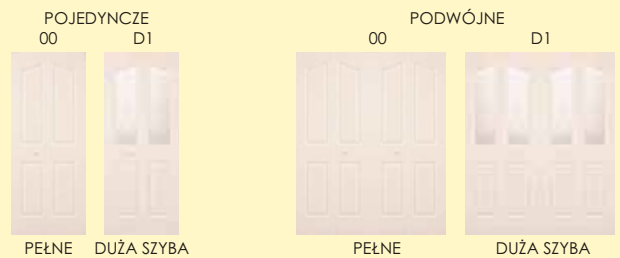

SKŁADANE

laminowane

SILKSTONE

LAMISTONE

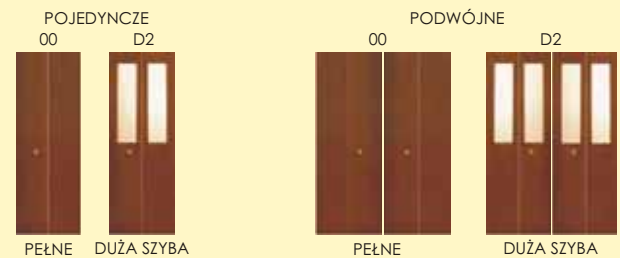

* Dopuszczalna różnica w odcieniach na skrzydłach, ościeżnicach oraz ramach

fornirowane

lakier UV

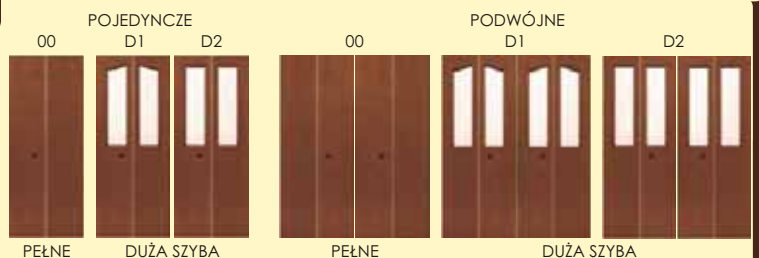

WYPEŁNIENIA

PM



w drzwiach Składanych
wypełnienie wytłacznie
„plaster miodu”

lakier UV

Drzwi fornirowane POL-SKONE pokryte są ekologicznym lakierem UV. Ma on zdecydowanie większą odporność na zarysowania i działanie światła od lakierów standardowych kładzionych nawet kilkuwarstwowo. Powierzchnia wykończona naturalną okleiną pokryta lakierem UV powinna być pielęgnowana środkami przeznaczonymi do tego celu.

Standardowo drzwi Składane są wyposażone w uchwyt okrągły plastikowy, opcjonalne uchwyty do skrzydeł składanych – str. 91

SKŁADANE

malowane

drzwi	POJEDYNCZE		PODWÓJNE	
	PEŁNE	DUŻA SZYBA	PEŁNE	DUŻA SZYBA
	541 / 660,02	688 / 839,36	1080 / 1317,60	1374 / 1676,28

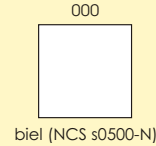

kolory palet RAL i NCS (oprócz metalicznych) - dopłata według tabeli kolorystycznej - str. 102 (min. 2 szt.)
ekologiczne farby akrylowe

SKŁADANE

laminowane*

drzwi	POJEDYNCZE		PODWÓJNE	
	PEŁNE	DUŻA SZYBA	PEŁNE	DUŻA SZYBA
laminat CPL 0,2 mm	513 / 625,86	780 / 951,60	1025 / 1250,50	1560 / 1903,20
laminat CPL 0,2 mm	641 / 782,02	975 / 1189,50	1281 / 1562,82	1949 / 2377,78
laminat CPL 0,5 mm	674 / 822,28	1024 / 1249,28	1345 / 1640,90	2047 / 2497,34



* Dopuszczalna różnica w odcieniach skrzydeł, ościeżnic i ramek

SKŁADANE

TOP RESIST*

drzwi	POJEDYNCZE	PODWÓJNE
	PEŁNE	PEŁNE
TOP RESIST	674 / 822,28	1345 / 1640,90

* Dopuszczalna różnica w odcieniach skrzydeł, ościeżnic i ramek



SKŁADANE

SILKSTONE*

LAMISTONE*

drzwi	POJEDYNCZE		PODWÓJNE	
	PEŁNE	DUŻA SZYBA	PEŁNE	DUŻA SZYBA
LAMISTONE	674 / 822,28	1024 / 1249,28	1345 / 1640,90	2047 / 2497,34



* Dopuszczalna różnica w odcieniach skrzydeł, ościeżnic i ramek

SKŁADANE

NOWA KOLORYSTYKA



SKŁADANE Lux

forniry naturalne

forniowane

lakier UV

drzwi	POJEDYNCZE		PODWÓJNE	
	PEŁNE	DUŻA SZYBA	PEŁNE	DUŻA SZYBA
KOLEKCJA I KOLEKCJA II KOLEKCJA III	1060 / 1293,20	1343 / 1638,46	2118 / 2583,96	2683 / 3273,26



SKŁADANE Retro/Limba

forniowane

lakier UV

drzwi	POJEDYNCZE		PODWÓJNE	
	PEŁNE	DUŻA SZYBA	PEŁNE	DUŻA SZYBA
	1262 / 1539,64	1555 / 1897,10	2523 / 3078,06	3108 / 3791,76



SKŁADANE

forniowane

olejowane

drzwi	POJEDYNCZE		PODWÓJNE	
	PEŁNE	DUŻA SZYBA	PEŁNE	DUŻA SZYBA
	1641 / 2002,02	2022 / 2466,84	3280 / 4001,60	4041 / 4930,02



Ze względu na naturalny charakter fornirów istnieje możliwość wystąpienia różnych ich odcieni. Rzeczywiste kolory fornirów mogą się różnić od zamieszczonych w ofercie.

PRZESUWNE

SKRZYDŁA WEWNĄTRZLOKALOWE



cena systemu zabudowy = cena wybranego skrzydła + cena ościeżnicy DIN + **257 zł netto** / 313,54 zł brutto

cena systemu zabudowy NOBLE, FIESTA = cena NOBLE, FIESTA + cena ościeżnicy DIN + **400 zł netto** / 488,00 zł brutto

w komplecie zamek hakowy (złoty) na blokadę oraz szczotki do systemu ECLISSE możliwość wymiany zamka na blokadę z zamkiem na klucz (120 zł netto / 146,40 zł brutto)

KASETY do systemu drzwi przesuwnych do zabudowy w ścianie

minimalna grubość kasety pojedynczej lub podwójnej wraz z obudową G/K wynosi 125 mm

kaseca pojedyncza G/K ECLISSE	
wymiary skrzydeł	cena
„60” (G/60)	696 849,12
„70” (G/70)	
„80” (G/80)	
„90” (G/90)	
„100” (G/100)	

kaseca podwójna G/K ECLISSE	
wymiary skrzydeł	cena
„60”+„60” (G/60)	1401 1709,22
„70”+„70” (G/70)	
„80”+„80” (G/80)	
„90”+„90” (G/90)	
„100”+„100” (G/100)	

dopłaty	
za system synchronizacji (jednoczesnego otwarcia) w drzwiach dwuskrzydłowych	+124 151,28 do ceny kasety podwójnej

asortyment dodatkowy	cena 1 mb
szczotka biała SB 01	11
szczotka czarna SB 03	13,42

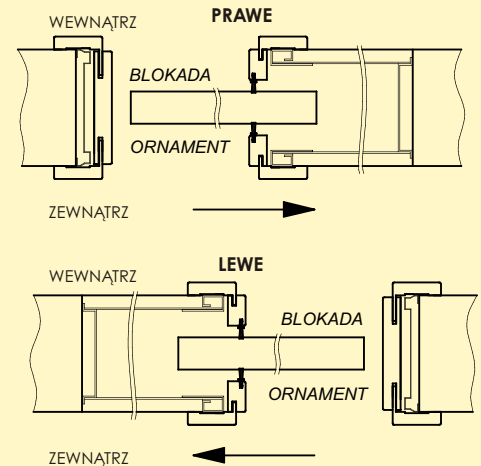

W drzwiach szklonych ornament od zewnątrz, w drzwiach z zamkiem blokadą od wewnątrz
W drzwiach dwuskrzydłowych: prawych - zamek w skrzydle prawym; lewych - zamek w skrzydle lewym

SYSTEM DO ZABUDOWY W ŚCIANIE

NIE DOTYCZY NOBLE, FIESTA `09

System dopasowany do najpopularniejszych na rynku kaset Eclisse (pojedynczych lub podwójnych). W przypadku zastosowania innego rodzaju kasety prosimy o kontakt z działem handlowym POL-SKONE drzwi przesuwne wbudowane w ścianę

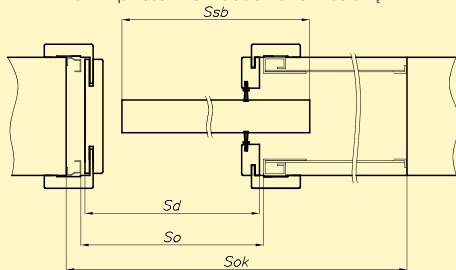

So - światło przejścia w kasecie; Sok - szerokość otworu kasety

drzwi jednoskrzydłowe wymiary po zewnętrznej stronie: skrzydeł (Ssb, Hsb), drzwi (Sd, Hd)					drzwi dwuskrzydłowe wymiary po zewnętrznej stronie: skrzydeł (Ssb, Hsb), drzwi (Sd, Hd)				
szerokość					szerokość				
typ	(Ssb)	(Sd)	(So)	(Sok)	typ	(Ssb)	(Sd)	(So)	(Sok)
„60”	644	630	650	1315	„60”+„60”	1288	1230	1250	2570
„70”	744	730	750	1515	„70”+„70”	1488	1430	1450	2970
„80”	844	830	850	1715	„80”+„80”	1688	1630	1650	3370
„90”	944	930	950	1915	„90”+„90”	1888	1830	1850	3770
„100”	1044	1030	1050	2115	„100”+„100”	2088	2030	2050	4170

wysokość: (Hsb) 2033, (Hd) 2038, (Ho) 2065, (Hok) 2110

MODELE NOBLE, FIESTA `09

System dopasowany do najpopularniejszych na rynku kaset Eclisse (pojedynczych lub podwójnych). W przypadku zastosowania innego rodzaju kasety prosimy o kontakt z działem handlowym POL-SKONE drzwi przesuwne wbudowane w ścianę

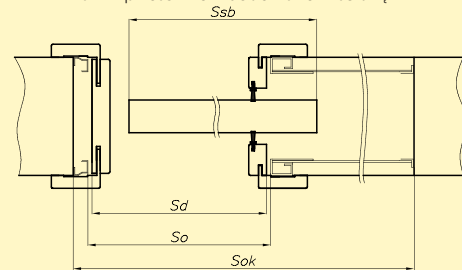

So - światło przejścia w kasecie; Sok - szerokość otworu kasety

drzwi jednoskrzydłowe wymiary po zewnętrznej stronie: skrzydeł (Ssb, Hsb), drzwi (Sd, Hd)					drzwi dwuskrzydłowe wymiary po zewnętrznej stronie: skrzydeł (Ssb, Hsb), drzwi (Sd, Hd)				
szerokość					szerokość				
typ	(Ssb)	(Sd)	(So)	(Sok)	typ	(Ssb)	(Sd)	(So)	(Sok)
„60”	625	630	650	1315	„60”+„60”	1250	1230	1250	2570
„70”	725	730	750	1515	„70”+„70”	1450	1430	1450	2970
„80”	825	830	850	1715	„80”+„80”	1650	1630	1650	3370
„90”	925	930	950	1915	„90”+„90”	1850	1830	1850	3770

wysokość: (Hsb) 2040, (Hd) 2044, (Ho) 2065

Ceny: NETTO/brutto (VAT 22%)

PRZESUWNE

SKRZYDŁA WEWNĄTRZLOKALOWE

cena zawiera: prowadnicę, maskownicę i słup dojazdowy*

do drzwi jedno-skrzydłowych	malowanych białych	TOP RESIST	laminowanych	forniowanych	lakier UV
	folia biała	folia drewnopodobna	LAMISTONE	forniowane kolekcje I, II, III	RETRO**, LIMBA, NOBLE, BUENO, TANGANIKA, SAHARA, KONGO

dopłata do wybranego modelu skrzydła wewn.

+444 541,68	+444 541,68	+444 541,68	+577 703,94	+690 841,80
-----------------------	-----------------------	-----------------------	-----------------------	-----------------------

do drzwi dwuskrzydłowych **dopłata + 50%**

* opcjonalnie wersja z systemem zabudowy ściany („tunel wykończeniowy”) – cena w zależności od grubości muru kalkulowana indywidualnie

** do wersji olejowanej (naturalny fornir dębowy) dopłata 30%

standardowo skrzydła systemu naściennego są wyposażone w **mosięzny uchwyt podłużny złoty (U1)**, opcjonalne uchwyty do skrzydeł przesuwnych – str. 91

na zdjęciu: skrzydło lewe, ornament po stronie maskownicy

SYSTEM NAŚCIENNY

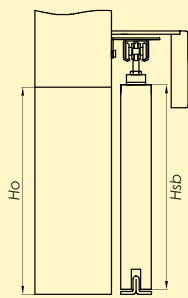

drzwi przesuwne – system naścienny bez zabudowy

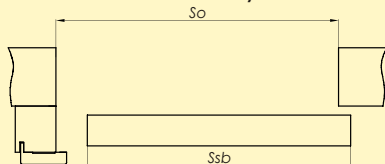

wysokość od poziomu podłogi do górnej krawędzi maskownicy – 2120 mm (tabela 1); 2127 mm (tabela 2)

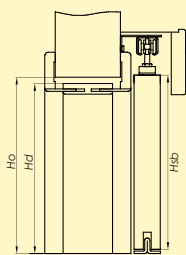

drzwi przesuwne – system naścienny z zabudową tunelową ZN OK6

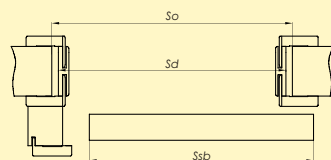

wysokość od poziomu podłogi do górnej krawędzi maskownicy – 2120 mm (tabela 3); 2127 mm (tabela 4)

Do systemu naściennego proponujemy zabudowę tunelową ZN OK6 (str. 79)

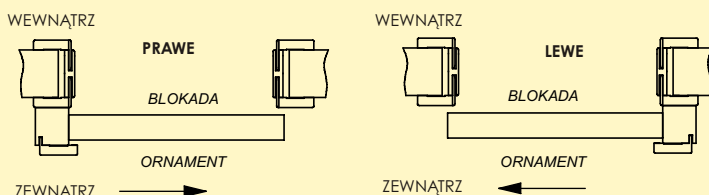

W drzwiach szklonych ornament od zewnątrz, w drzwiach z zamkiem blokada od wewnątrz
W drzwiach dwuskrzydłowych: prawych - zamek w skrzydle prawym; lewych, zamek w skrzydle lewym

NIE DOTYCZY NOBLE, FIESTA `09

tabela 1

drzwi jednoskrzydłowe wymiary po zewnętrznej stronie skrzydeł (Ssb, Hsb) oraz otworu montażowego (So, Ho)			drzwi dwuskrzydłowe (bez słupa dojazdowego) wymiary po zewnętrznej stronie skrzydeł (Ssb, Hsb) oraz otworu montażowego (So, Ho)		
szerokość			szerokość		
typ	(Ssb)	(So)	typ	(Ssb)	(So)
„60”	644	620	„60”+„60”	1288	1240
„70”	744	720	„70”+„70”	1488	1440
„80”	844	820	„80”+„80”	1688	1640
„90”	944	920	„90”+„90”	1888	1840
„100”	1044	1020	„100”+„100”	2088	2040

wysokość: (Ho) 2020, (Hsb) 2033

MODELE NOBLE, FIESTA `09

tabela 2

drzwi jednoskrzydłowe wymiary po zewnętrznej stronie skrzydeł (Ssb, Hsb) oraz otworu montażowego (So, Ho)			drzwi dwuskrzydłowe (bez słupa dojazdowego) wymiary po zewnętrznej stronie skrzydeł (Ssb, Hsb) oraz otworu montażowego (So, Ho)		
szerokość			szerokość		
typ	(Ssb)	(So)	typ	(Ssb)	(So)
„60”	625	600	„60”+„60”	1250	1240
„70”	725	700	„70”+„70”	1450	1440
„80”	825	800	„80”+„80”	1650	1640
„90”	925	900	„90”+„90”	1850	1840

wysokość: (Ho) 2030, (Hsb) 2040

NIE DOTYCZY NOBLE, FIESTA `09

tabela 3

drzwi jednoskrzydłowe wymiary po zewnętrznej stronie skrzydeł (Ssb, Hsb) oraz otworu montażowego (So, Ho)				drzwi dwuskrzydłowe (bez słupa dojazdowego) wymiary po zewnętrznej stronie skrzydeł (Ssb, Hsb) oraz otworu montażowego (So, Ho)			
szerokość				szerokość			
typ	(Ssb)	(So)	(Sd)	typ	(Ssb)	(So)	(Sd)
„60”	644	670	649	„60”+„60”	1288	1305	1282
„70”	744	770	749	„70”+„70”	1488	1505	1482
„80”	844	870	849	„80”+„80”	1688	1705	1682
„90”	944	970	949	„90”+„90”	1888	1905	1882
„100”	1044	1070	1049	„100”+„100”	2088	2105	2082

wysokość: (Hsb) 2033, (Ho) 2055, (Hd) 2044

MODELE NOBLE, FIESTA `09

tabela 4

drzwi jednoskrzydłowe wymiary po zewnętrznej stronie skrzydeł (Ssb, Hsb) oraz otworu montażowego (So, Ho)				drzwi dwuskrzydłowe (bez słupa dojazdowego) wymiary po zewnętrznej stronie skrzydeł (Ssb, Hsb) oraz otworu montażowego (So, Ho)			
szerokość				szerokość			
typ	(Ssb)	(So)	(Sd)	typ	(Ssb)	(So)	(Sd)
„60”	625	655	633	„60”+„60”	1250	1265	1245
„70”	725	755	733	„70”+„70”	1450	1465	1445
„80”	825	855	833	„80”+„80”	1650	1665	1645
„90”	925	955	933	„90”+„90”	1850	1865	1845

wysokość: (Hsb) 2040, (Ho) 2055, (Hd) 2044

PRZESUWNE

SKRZYDŁA WEWNĄTRZLOKALOWE

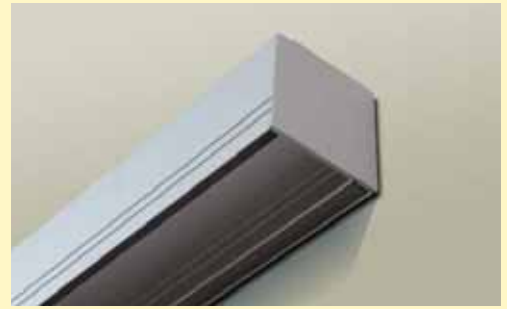

Komplet systemu przesuwnego PREMIUM zawiera maskownicę z prowadnicą (elementy z aluminium)

Cena systemu przesuwnego PREMIUM drzwi jednoskrzydłowych wynosi 490 zł netto/597,80 zł brutto

Standardowo skrzydła systemu ściennego PREMIUM są wyposażone w uchwyt podłużny w kolorze chrom-satyna (U4), opcjonalne uchwyty do skrzydeł przesuwnych - str. 91

SYSTEM NAŚCIENNY PREMIUM

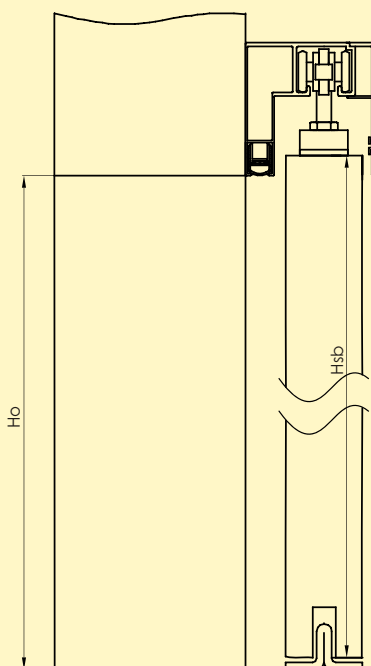

NIE DOTYCZY NOBLE, FIESTA `09

wysokość od poziomu podłogi do górnej krawędzi maskownicy – 2103 mm					
drzwi jednoskrzydłowe wymiary po zewnętrznej stronie skrzydeł (Ssb, Hsb) oraz otworu montażowego (So, Ho)			drzwi dwuskrzydłowe wymiary po zewnętrznej stronie skrzydeł (Ssb, Hsb) oraz otworu montażowego (So, Ho)		
szerokość			szerokość		
typ	(Ssb)	(So)	typ	(Ssb)	(So)
„60”	644	620	„60”	1288	1240
„70”	744	720	„70”	1488	1440
„80”	844	820	„80”	1688	1640
„90”	944	920	„90”	1888	1840
wysokość: (Hsb) 2033, (Ho) 2020					

MODELE NOBLE, FIESTA `09

wysokość od poziomu podłogi do górnej krawędzi maskownicy – 2110 mm					
drzwi jednoskrzydłowe wymiary po zewnętrznej stronie skrzydeł (Ssb, Hsb) oraz otworu montażowego (So, Ho)			drzwi dwuskrzydłowe* wymiary po zewnętrznej stronie skrzydeł (Ssb, Hsb) oraz otworu montażowego (So, Ho)		
szerokość			szerokość		
typ	(Ssb)	(So)	typ	(Ssb)	(So)
„60”	625	600	„60”	1250	1230
„70”	725	700	„70”	1450	1430
„80”	825	800	„80”	1650	1630
„90”	925	900	„90”	1850	1830
wysokość: (Hsb) 2040, (Ho) 2030					

*system składa się z 2 prowadnic do drzwi jednoskrzydłowych
UWAGA: po montażu będzie widoczne miejsce tarczenia 2 prowadnic

TUNELE / ZABUDOWA MURU

TUNEL WYKOŃCZENIOWY DO ZABUDOWY MURU:
ZN (zabudowa przy systemie przesuwym naściennym)
 i **ZT** (zabudowa otworu bez stosowania drzwi)

Symbol	Zakres regulacji	Kompletacja	folia biała	laminowane	fornirowane* kolekcje I, II i III	Retro, Limba Tanganika, Sahara, Kongo, Argent	
Wymiary standardowe:				LAMISTONE			
				SILKSTONE			
				laminat drewnopodobny			
ZN 1	ZT 1	76-116	Panel 76 mm, opaski 32 mm	233 / 284,26	253 / 308,66	404 / 492,88	467 / 569,74
ZN 2	ZT 2	116-142	Panel 76 mm, opaski 52 mm	248 / 302,56	268 / 326,96	429 / 523,38	495 / 603,90
ZN 3	ZT 3	142-182	Panel 142 mm, opaski 32 mm	265 / 323,30	286 / 348,92	459 / 559,98	529 / 645,38
ZN 4	ZT 4	182-208	Panel 142 mm, opaski 52 mm	273 / 333,06	295 / 359,90	475 / 579,50	546 / 666,12
ZN 5	ZT 5	208-248	Panel 208 mm, opaski 32 mm	293 / 357,46	317 / 386,74	508 / 619,76	587 / 716,14
ZN 6	ZT 6	248-274	Panel 208 mm, opaski 52 mm	302 / 368,44	327 / 398,94	524 / 639,28	603 / 735,66
ZN 7	ZT 7	274-314	Panel 274 mm, opaski 32 mm	331 / 403,82	357 / 435,54	574 / 700,28	663 / 808,86
ZN 8	ZT 8	314-354	Panel 274 mm, opaski 52 mm	374 / 456,28	403 / 491,66	648 / 790,56	752 / 917,44

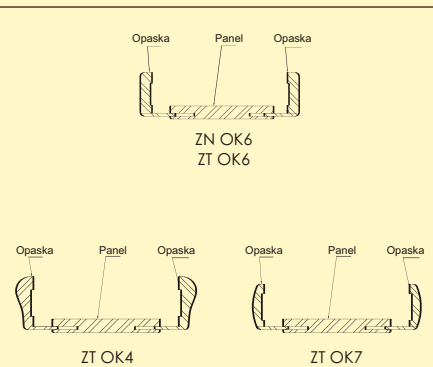

OŚCIEŻNICE TUNELOWE ZN (zabudowa muru przy systemie przesuwym naściennym i ościeżnicach DIN)

typ	szerokość			szerokość			
	(Sd)	(So)	(Sop)	typ	(Sd)	(So)	(Sop)
„60”	649	670	746	„60”+„60”	1282	1305	1379
„70”	749	770	846	„70”+„70”	1482	1505	1579
„80”	849	870	946	„80”+„80”	1682	1705	1779
„90”	949	970	1046	„90”+„90”	1882	1905	1979

wysokość: (Hd) 2044, (Ho) 2055, (Hop) 2093

Zakres ZN1-ZN8

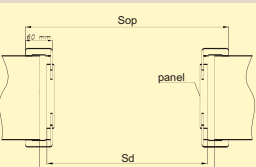

Tunel ZN z opaskami OK6

OŚCIEŻNICE TUNELOWE ZT (zabudowa muru bez stosowania drzwi)

typ	szerokość					szerokość				
	(Sd)	(So)	(Sop)	(Sop)*	typ	(Sd)	(So)	(Sop)	(Sop)*	
„60”	700	720	797	817	„60”+„60”	1334	1360	1431	1451	
„70”	800	820	897	917	„70”+„60”	1434	1460	1531	1551	
„80”	900	920	997	1017	„70”+„70”	1534	1560	1631	1651	
„90”	1000	1020	1097	1117	„80”+„70”	1634	1660	1731	1751	
-	-	-	-	-	„80”+„80”	1734	1760	1831	1851	
-	-	-	-	-	„90”+„80”	1834	1860	1931	1951	
-	-	-	-	-	„90”+„90”	1934	1960	2031	2051	

wysokość: (Hd) 2069, (Ho) 2080, (Hop) 2118, (Hop)* 2128

Zakres ZT1-ZT8

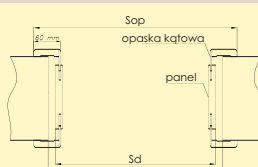

Tunel ZT z opaskami OK6

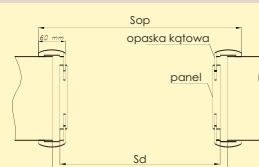

Tunel ZT z opaskami OK7

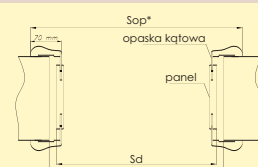

Tunel ZT z opaskami OK4

TUNEL ZX DO DRZWI NOBLE, FIESTA '09* (zabudowa muru przy systemie przesuwym naściennym)

typ	szerokość				szerokość				
	(Sd)	(So)	(Sop)	(Sop)**	typ	(Sd)	(So)	(Sop)	(Sop)**
„60”	633	655	780	810	„60”+„60”	1245	1265	1392	1422
„70”	733	755	880	910	„70”+„60”	1345	1365	1492	1522
„80”	833	855	980	1010	„70”+„70”	1445	1465	1592	1622
„90”	933	955	1080	1110	„80”+„70”	1545	1565	1692	1722
-	-	-	-	-	„80”+„80”	1645	1665	1792	1822
-	-	-	-	-	„90”+„80”	1745	1765	1892	1922
-	-	-	-	-	„90”+„90”	1845	1865	1992	2022

wysokość: (Hd) 2044, (Ho) 2055, (Hop) 2118, (Hop)* 2133

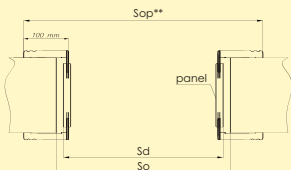

Tunel ZX/ZY z opaskami OK9

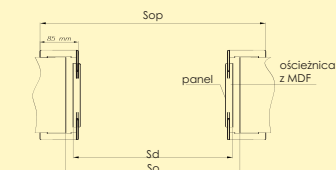

Tunel ZX/ZY z opaskami OK8

* nie dotyczy opasek 100 mm

Tunele dwuskrzydłowe + 50%

Tunel z opaskami OK6 w kolorach RAL lub NCS

(oprócz metalicznych) - dopłata wg grup do malowanych.

Wersja z opaskami od drzwi Noble I i Noble II +30% do cen tuneli z OK6 (występuje tylko w kolorystyce NOBLE).

Bez nawierć pod zawiasy, na frezowania pod blachę i uszczelkę

NAŚWIETLA

DO DRZWI WEWNĄTRZLOKALOWYCH

NAŚWIETLA na profilu ościeżnicy DIN
(cena za 1 mb naświetla liczony po zewnętrznym obwodzie naświetla)

do drzwi jednoskrzydłowych		malowanych białych*	TOP RESIST	laminowanych LAMISTONE SILKSTONE	fornirowanych	lakier UV
symbol	zakres w mm	folia biała	folia drewnopodobna	laminat drewnopodobny	fornirowane kolekcje I, II, III	RETRO, LIMBA, BUENO, TANGANIKI, SAHARA, KONGO
NP1	75-95	66 80,52	73 89,06	86 104,92	96 117,12	111 135,42
NP2	95-120	72 87,84	77 93,94	91 111,02	103 125,66	118 143,96
NP3	120-140	75 91,50	83 101,26	99 120,78	111 135,42	127 154,94
NP4	140-160	81 98,82	87 106,14	104 126,88	117 142,74	136 165,92
NP5	160-180	85 103,70	91 111,02	111 135,42	126 153,72	145 176,90
NP6	180-200	88 107,36	98 119,56	116 141,52	130 158,60	151 184,22
NP7	200-220	95 115,90	102 124,44	123 150,06	139 169,58	161 196,42
NP8	220-240	99 120,78	108 131,76	128 156,16	145 176,90	167 203,74
NP9	240-260	103 125,66	112 136,64	135 164,70	153 186,66	177 215,94
NP10	260-280	108 131,76	117 142,74	141 172,02	159 193,98	183 223,26
NP11	280-300	111 135,42	123 150,06	147 179,34	166 202,52	191 233,02

* RAL/NCS - dopłata w zależności od grupy kolorystycznej (str. 102)

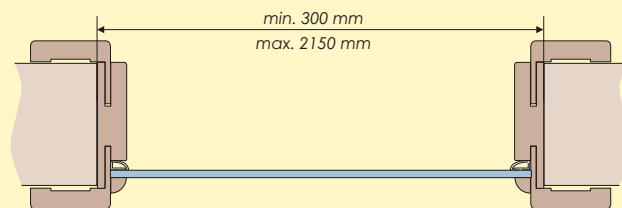

NAŚWIETLA na profilu ościeżnicy stałej POL-SKONE
(cena za 1 mb naświetla liczony po zewnętrznym obwodzie naświetla)

stała 92 mm	82 100,04	88 107,36	105 128,10	118 143,96	137 167,14
-------------	--------------	--------------	---------------	---------------	---------------

cena naświetla = cena 1 mb ościeżnicy x obwód zewnętrzny + cena 1 m² szkła x powierzchnia naświetla

- minimalny wymiar naświetla 300 mm (zarówno szerokość jak i wysokość)
- maksymalna wysokość naświetla 2150 mm

zalecane szkło bezpieczne do naświetli	cena za 1 m ²
szyba bezpieczna 6 mm przezroczysta	217 / 264,74
szyba bezpieczna 6 mm matowa	271 / 330,62
opcjonalnie szkło ornamentowe 4 mm (cena za 1 m ²) przy szkleniu: szkło gładkie (przezroczyste) 50 /61,00; KURA bezbarwna 66 /80,52; KURA brąz 66 /80,52; LAKOMAT 165 /201,30; BIAŁY MAT 80 /97,60; BRAZ MAT 120 /146,40, MASTER-CARRE 220 /268,40	

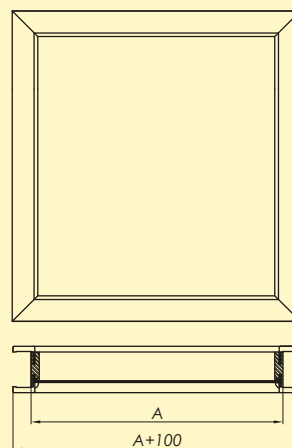

Ceny: NETTO/brutto (VAT 22%)

cena naświetla = cena 1mb x 2(A+B) + cena 1m² szkła x A x B

WYMIARY SKRZYDEŁ I DRZWI WEWNĄTRZLOKALOWYCH

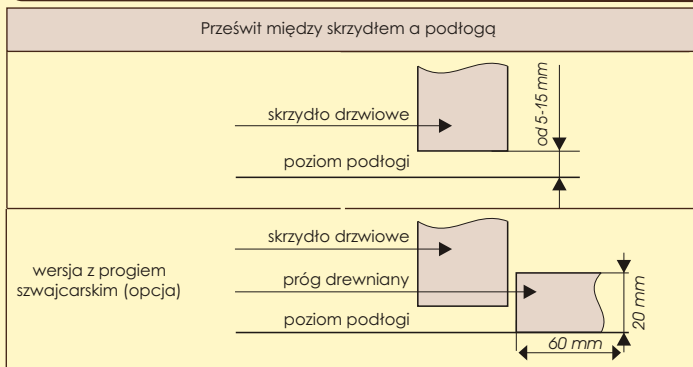

Dla prawidłowego montażu drzwi rozwieranych, składanych otwór w ścianie (So) powinien być większy o 10-15 mm na stronę od wymiarów drzwi po zewnętrznej stronie ościeżnicy (Sd).

Polecamy szczegółową instrukcję montażu drzwi „Akademia Dobrego Montażu POL-SKONE” na płycie DVD.

Adresy autoryzowanych ekip montażowych na www.pol-skone.eu

SYSTEM PRZYLGOWY

rozwierane

<p>skrzydło drzwiowe</p> <p>głębokość wrębu 27 mm</p> <p>Ss (szerokość skrzydła we wrębie)</p> <p>skrzydła przylgowe POL-SKONE pasują do wszystkich ościeżnic zgodnych z polskimi normami branżowymi</p>	
szerość (Ss)	wysokość we wrębie
618 718 818 918	2020

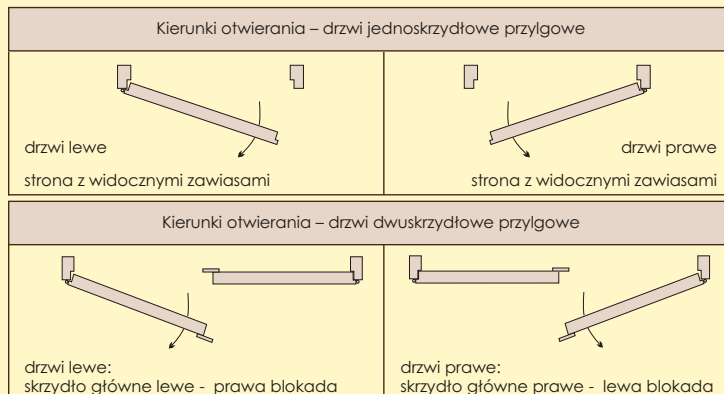

Regulowana SYSTEM DIN

do skrzydeł przylgowych

do skrzydeł przylgowych

Stosowane zawiasy typ B



SYSTEM PRZYLGOWY

drzwi z ościeżnicą system DIN

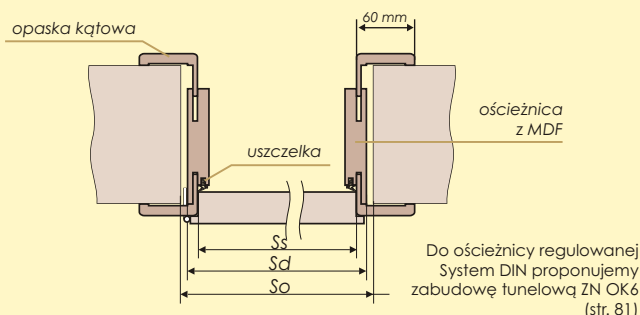

do drzwi jednoskrzydłowych		malowanych białych	TOP RESIST	laminowanych	forniowanych	lakier UV
symbol	zakres w mm	TOP RESIST folia biała	folia drewnopodobna	LAMISTONE SILKSTONE laminat drewnopodobny	forniry naturalne kolekcje I,II,III	RETRO*, LIMBA, BUENO, TANGANICA, SAHARA, KONGO, ARGENT
ZP1	75-95	205 250,10	183 223,26	199 242,78	356 434,32	410 500,20
ZP2	95-120	211 257,42	189 230,58	207 252,54	367 447,74	423 516,06
ZP3	120-140	218 265,96	195 237,90	212 258,64	379 462,38	436 531,92
ZP4	140-160	224 273,28	200 244,00	219 267,18	390 475,80	449 547,78
ZP5	160-180	231 281,82	207 252,54	225 274,50	401 489,22	462 563,64
ZP6	180-200	240 292,80	214 261,08	234 285,48	416 507,52	480 585,60
ZP7	200-220	248 302,56	221 269,62	242 295,24	432 527,04	496 605,12
ZP8	220-240	257 313,54	230 280,60	250 305,00	446 544,12	515 628,30
ZP9	240-260	265 323,30	237 289,14	259 315,98	461 562,42	532 649,04
ZP10	260-280	274 334,28	245 298,90	267 325,74	475 579,50	548 668,56
ZP11	280-300	287 350,14	256 312,32	279 340,38	498 607,56	575 701,50

do drzwi dwuskrzydłowych **dołata + 50%**

*do wersji olejowanej (naturalny fornir dębowy) dołata 30%
Istnieje możliwość zamówienia ościeżnicy tunelowej (str. 81)
Możliwość zastosowania elektrozaczełu w ościeżnicy DIN - patrz str. 87

drzwi jednoskrzydłowe				drzwi dwuskrzydłowe		
szerokość				szerokość		
typ	(So)	(Sd)	(Ss)	typ	(So)	(Sd)
„60”	676	646	618	„60” + „60”	1310	1280
„70”	776	746	718	„60” + „70”	1410	1380
„80”	876	846	818	„60” + „80”, „70” + „70”	1510	1480
„90”	976	946	918	„60” + „90”, „70” + „80”	1610	1580
				„70” + „90”, „80” + „80”	1710	1680
				„80” + „90”	1810	1780
				„90” + „90”	1910	1880

wysokość: (Ho) 2053, (Hd) 2043, (Hs) 2020

Opcjonalnie: „100” - dołata 30 zł netto / 36,60 zł brutto, „110” - dołata 60 zł netto / 73,20 zł brutto
Ss - szerokość skrzydła we wrębie (618, 718, 818, 918); Hs - wysokość skrzydła we wrębie; Sd, Hd - wymiar drzwi po zewnętrznej stronie ościeżnicy; So, Ho - proponowany wymiar montażowy

Ceny: NETTO/brutto (VAT 22%)

OŚCIEŻNICE do skrzydeł przylgowych

Stała z MDF

do skrzydeł przylgowych
(profil zaokrąglony)

SYSTEM PRZYLGOWY

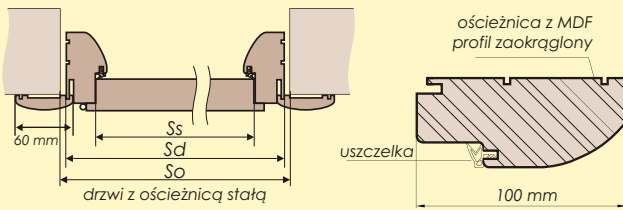

drzwi jednoskrzydłowe				drzwi dwuskrzydłowe		
typ	szerokość			typ	szerokość	
	(So)	(Sd)	(Ss)		(So)	(Sd)
„60”	709	689	618	„60” + „60”	1343	1323
„70”	809	789	718	„60” + „70”	1443	1423
„80”	909	889	818	„60” + „80”, „70” + „70”	1543	1523
„90”	1009	989	918	„60” + „90”, „70” + „80”	1643	1623
				„70” + „90”, „80” + „80”	1743	1723
				„80” + „90”	1843	1823
				„90” + „90”	1943	1923

wysokość: (Ho) 2074, (Hd) 2064, (Hs) 2020



Stosowane zawiasy:
czopowe wkręcane
typ A - w kolorystyce
TOP RESIST i do malowanych



Stosowane zawiasy:
czopowe wkręcane typ D
- w kolorystyce LAMISTONE

do drzwi jednoskrzydłowych	do malowanych białych do TOP RESIST (DYNAMIC)	do TOP RESIST (DYNAMIC)	do LAMISTONE do SILKSTONE
	folia biała	folia drewnopodobna	laminat drewnopodobny
	125 / 152,50	106 / 129,32	119 / 145,18

do drzwi dwuskrzydłowych dopłata **50%**

opcja: listwy maskujące ceny, przekroje, rysunki - patrz str. 89

Regulowana SYSTEM POL-SKONE

do skrzydeł przylgowych

do drzwi jednoskrzydłowych	symbol	zakres w mm	malowanych białych	TOP RESIST	laminowanych LAMISTONE	fornirowanych	lakier UV
			TOP RESIST folia biała	folia drewnopodobna	SILKSTONE laminat drewnopodobny	forniry naturalne kolekcje I,II,III	RETRO*, LIMBA, BUENO, TANGANIKI, SAHARA, KONGO, ARGENT
	ZZ1	62-79	238 290,36	286 348,92	286 348,92	393 479,46	453 552,66
	ZZ2	79-99	238 290,36	286 348,92	286 348,92	393 479,46	453 552,66
	ZZ3	99-123	258 314,76	309 376,98	309 376,98	424 517,28	488 595,36
	ZZ4	123-143	258 314,76	309 376,98	309 376,98	424 517,28	488 595,36
	ZZ5	143-189	282 344,04	337 411,14	337 411,14	464 566,08	535 652,70
	ZZ6	189-209	282 344,04	337 411,14	337 411,14	464 566,08	535 652,70
	ZZ7	209-255	307 374,54	368 448,96	368 448,96	507 618,54	582 710,04
	ZZ8	255-275	307 374,54	368 448,96	368 448,96	507 618,54	582 710,04
	ZZ9	275-321	330 402,60	396 483,12	396 483,12	544 663,68	627 764,94
	ZZ10	321-341	330 402,60	396 483,12	396 483,12	544 663,68	627 764,94
	ZZ11	341-391	364 444,08	437 533,14	437 533,14	601 733,22	690 841,80

do drzwi dwuskrzydłowych **dopłata + 50%**



Stosowane zawiasy:
typ D przy drzwiach IMPULS,
fornirowanych
KOLEKCJA I,
KOLEKCJA II,
KOLEKCJA III



Stosowane zawiasy:
czopowe wkręcane
typ A - w kolorystyce
TOP RESIST i do malowanych
(nie dotyczy MODERN)



Stosowane zawiasy
typ C w wykończeniu:
RETRO, LIMBA,
KONGO, ARGENT,
TANGANIKI, SAHARA,
FORM, MODERN,
INTERSOLID I,
INTERSOLID II

SYSTEM PRZYLGOWY

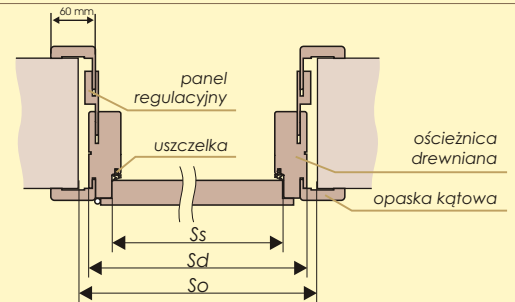

drzwi z ościeżnicą Regulowaną System POL-SKONE

Do ościeżnicy regulowanej System POL-SKONE proponujemy zabudowę tunelową ZT OK6 (str. 81)

drzwi jednoskrzydłowe				drzwi dwuskrzydłowe		
typ	szerokość			typ	szerokość	
	(So)	(Sd)	(Ss)		(So)	(Sd)
„60”	715	695	618	„60” + „60”	1350	1330
„70”	815	795	718	„60” + „70”	1450	1430
„80”	915	895	818	„60” + „80”, „70” + „70”	1550	1530
„90”	1015	995	918	„60” + „90”, „70” + „80”	1650	1630
				„70” + „90”, „80” + „80”	1750	1730
				„80” + „90”	1850	1830
				„90” + „90”	1950	1930

wysokość: (Ho) 2077, (Hd) 2067, (Hs) 2020

*do wersji olejowanej (naturalny fornir dębowy) dopłata 30%

W standardzie przy ościeżnicach drewnianych znajdują się otwory montażowe wraz z zestawem zaślepek. Za dodatkową dopłatą istnieje możliwość zamówienia ościeżnic bez otworów
(15 zł netto/18,30 zł brutto)

Opcjonalnie: „100” – dopłata **30 zł netto/ 36,60 zł brutto**, „110” – dopłata **60 zł netto/ 73,20 zł brutto**

Ss – szerokość skrzydła we wrębie (618,718, 818, 918); Hs – wysokość skrzydła we wrębie; Sd, Hd – wymiar drzwi po zewnętrznej stronie ościeżnicy; So, Ho – proponowany wymiar montażowy. Możliwość zastosowania elektrozaczepek w ościeżnicy POL-SKONE - str. 87

Ceny: **NETTO**/brutto (VAT 22%)

Stała POL-SKONE

do skrzydeł przylgowych
(rozmiar 92 x 43 mm)

do malowanych**		do laminowanych	
do TOP RESIST		do TOP RESIST	do LAMISTONE do SILKSTONE
biiała		folia drewnopodobna	laminat drewnopodobny
jednoskrzydłowe	dwuskrzydłowe	jednoskrzydłowe	dwuskrzydłowe
156 190,32	267 325,74	182 222,04	280 341,60

do forniowanych				lakier UV
forniry naturalne kolekcje I, II, III		RETRO*, LIMBA, BUENO, TANGANICA, SAHARA, KONGO, ARGENT		
jednoskrzydłowe	dwuskrzydłowe	jednoskrzydłowe	dwuskrzydłowe	
216 263,52	303 369,66	254 309,88	358 436,76	

*do wersji olejowanej (naturalny fornir dębowy)
dopłata 30%

W standardzie przy ościeżnicach drewnianych
znajdują się otwory montażowe wraz z zestawem
zaślepek. Za dodatkową dopłatą istnieje możliwość
zamówienia ościeżnic bez otworów
(15 zł netto/18,30 zł brutto)

**RAL/NCS - dopłata w zależności od grupy
kolorystycznej (str. 102)



Stosowane zawiasy typ D Stosowane zawiasy typ C

OŚCIEŻNICE

do skrzydeł przylgowych

SYSTEM PRZYLGOWY

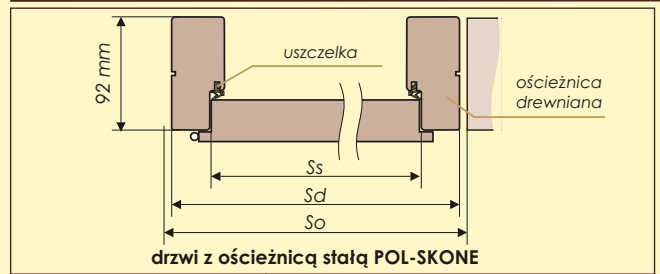

drzwi z ościeżnicą stałą POL-SKONE

drzwi jednoskrzydłowe				drzwi dwuskrzydłowe		
szerokość				szerokość		
typ	(So)	(Sd)	(Ss)	typ	(So)	(Sd)
„60”	709	689	618	„60” + „60”	1343	1323
„70”	809	789	718	„60” + „70”	1443	1423
„80”	909	889	818	„60” + „80”, „70” + „70”	1543	1523
„90”	1009	989	918	„60” + „90”, „70” + „80”	1643	1623
				„70” + „90”, „80” + „80”	1743	1723
				„80” + „90”	1843	1823
				„90” + „90”	1943	1923

wysokość: (Ho) 2074, (Hd) 2064, (Hs) 2020

Regulowana MODEL 2000

do skrzydeł przylgowych

Regulowana MODEL RETRO

do skrzydeł przylgowych



Stosowane zawiasy typ C przy drzwiach w wykończeniu: RETRO, LIMBA oraz w modelach: TANGANICA, SAHARA, KONGO, ARGENT, FORM, INTERSOLID I, INTERSOLID II



Stosowane zawiasy typ D przy drzwiach forniowanych KOLEKCJA I, KOLEKCJA II, KOLEKCJA III



Model 2000

Model RETRO

W standardzie przy ościeżnicach drewnianych znajdują się otwory montażowe wraz z zestawem zaślepek. Za dodatkową dopłatą istnieje możliwość zamówienia ościeżnic bez otworów **(15 zł netto/18,30 zł brutto)**

Do ościeżnicy regulowanej Model 2000 proponujemy zabudowę tunelową ZT OK7, do Modelu RETRO ZT OK4 (str. 81)

SYSTEM PRZYLGOWY

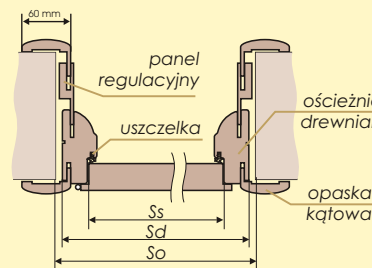

drzwi z ościeżnicą Regulowaną Model 2000

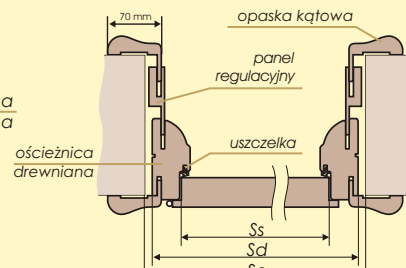

drzwi z ościeżnicą Regulowaną Model RETRO

do drzwi jednoskrzydłowych

forniowanych lakier UV

symbol MODEL 2000	symbol RETRO	stopień regulacji	forniry naturalne kolekcje I,II,III	RETRO, LIMBA*
ZM1	ZR1	69-86 mm	433 528,26	497 606,34
ZM2	ZR2	86-106 mm	468 570,96	538 656,36
ZM3	ZR3	106-130 mm	468 570,96	538 656,36
ZM4	ZR4	130-150 mm	511 623,42	588 717,36
ZM5	ZR5	150-196 mm	511 623,42	588 717,36
ZM6	ZR6	196-216 mm	556 678,32	640 780,80
ZM7	ZR7	216-262 mm	556 678,32	640 780,80
ZM8	ZR8	262-282 mm	599 730,78	687 838,14
ZM9	ZR9	282-328 mm	599 730,78	687 838,14
ZM10	ZR10	328-348 mm	661 806,42	760 927,20
ZM11	ZR11	348-398 mm	661 806,42	760 927,20

do drzwi dwuskrzydłowych **dopłata + 50%**

drzwi jednoskrzydłowe				drzwi dwuskrzydłowe		
szerokość				szerokość		
typ	(So)	(Sd)	(Ss)	typ	(So)	(Sd)
„60”	715	695	618	„60” + „60”	1350	1330
„70”	815	795	718	„60” + „70”	1450	1430
„80”	915	895	818	„60” + „80”, „70” + „70”	1550	1530
„90”	1015	995	918	„60” + „90”, „70” + „80”	1650	1630
				„70” + „90”, „80” + „80”	1750	1730
				„80” + „90”	1850	1830
				„90” + „90”	1950	1930

wysokość: (Ho) 2077, (Hd) 2067, (Hs) 2020

Opcjonalnie: „100” - dopłata **30 zł netto/ 36,60 zł brutto**, „110” - dopłata **60 zł netto/ 73,20 zł brutto**
Ss - szerokość skrzydła we wrębie [618,718, 818, 918]; Hs - wysokość skrzydła we wrębie; Sd, Hd - wymiar drzwi po zewnętrznej stronie ościeżnicy; So, Ho - proponowany wymiar montażowy

*do wersji olejowanej (naturalny fornir dębowy) dopłata 30%

Ceny: **NETTO**/brutto (VAT 22%)

OŚCIEŻNICE do skrzydeł bezprzylgowych

SYSTEM BEZPRZYLGOWY DO KOLEKCJI FIESTA

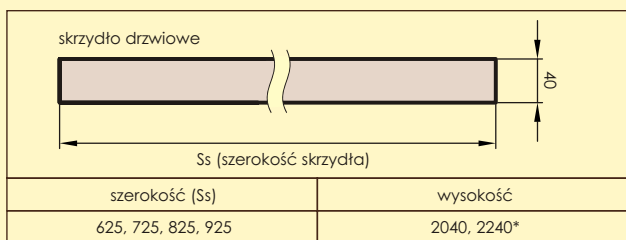

*PASSO ALTO

WERSJA B

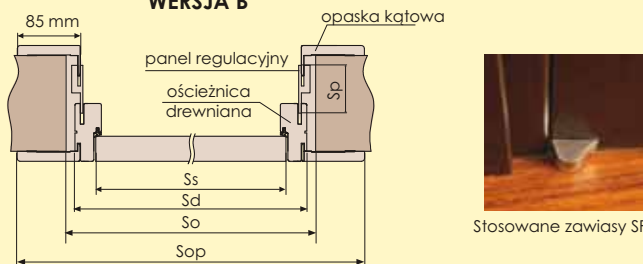

Do ościeżnicy bezprzylgowej Fiesta proponujemy zabudowę tunelową ZT OK8 (str. 81)

Regulowana FIESTA

do drzwi jednoskrzydłowych

symbol	Stopień regulacji (mm)	LAMISTONE		forniowanych	
		laminat drewnopodobny LATINO, SWING, STEPS, PASSO, VERTO	PASSO ALTO	LATINO, SWING, STEPS, PASSO, CALYPSO, SABIA, VERTO	PASSO ALTO
FB1	76-96	461 / 562,42	554 / 675,88	512 / 624,64	614 / 749,08
FB2	96-120	461 / 562,42	554 / 675,88	512 / 624,64	614 / 749,08
FB3	120-140	504 / 614,88	604 / 736,88	560 / 683,20	672 / 819,84
FB4	140-186	504 / 614,88	604 / 736,88	560 / 683,20	672 / 819,84
FB5	186-206	548 / 668,56	658 / 802,76	609 / 742,98	731 / 891,82
FB6	206-252	548 / 668,56	658 / 802,76	609 / 742,98	731 / 891,82
FB7	252-272	590 / 719,80	707 / 862,54	655 / 799,10	785 / 957,70
FB8	272-318	590 / 719,80	707 / 862,54	655 / 799,10	785 / 957,70
FB9	318-338	651 / 794,22	781 / 952,82	724 / 883,28	868 / 1058,96
FB10	338-388	651 / 794,22	781 / 952,82	724 / 883,28	868 / 1058,96

do drzwi dwuskrzydłowych **dopłata + 50%**

Ościeżnica stała bezprzylgowa, drewniana **300 zł netto/366 zł brutto**

SPOSOBY ŁĄCZENIA OPASEK

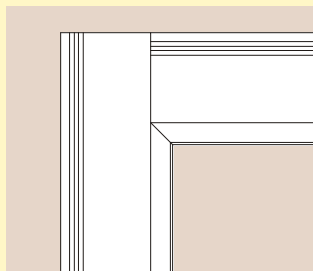

WZÓR A (100 mm)
(w ościeżnicach NOBLE)

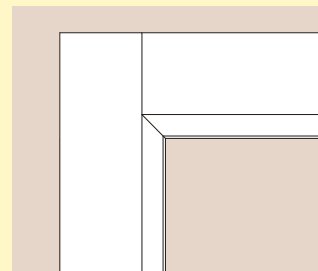

WZÓR B (85 mm)
(w ościeżnicach NOBLE i FIESTA)



drzwi jednoskrzydłowe					drzwi dwuskrzydłowe			
szerokość					szerokość			
typ	(So)	(Sd)	(Ss)	(Sop)	typ	(So)	(Sd)	(Sop)
„60”	720	693	625	847	„60” + „60”	1350	1320	1474
„70”	820	793	725	947	„60” + „70”	1450	1420	1574
„80”	920	893	825	1047	„60” + „80”, „70” + „70”	1550	1520	1674
„90”	1020	993	925	1147	„60” + „90”, „70” + „80”	1650	1620	1774
					„70” + „90”, „80” + „80”	1750	1720	1874
					„80” + „90”	1850	1820	1974
					„90” + „90”	1950	1920	2074

LATINO, SWING, STEPS, PASSO, CALYPSO, SABIA, VERTO
wysokość: (Ho) 2093, (Hd) 2083, (Hs) 2040

PASSO ALTO:
wysokość: (Ho) 2293, (Hd) 2283, (Hs) 2240

Sp (szerokość panela): 76, 142, 208, 274

Regulowana NOBLE

WERSJA A

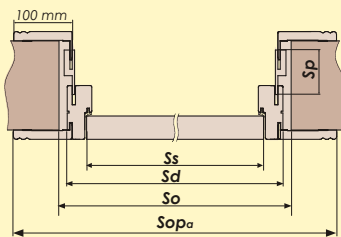

WERSJA B

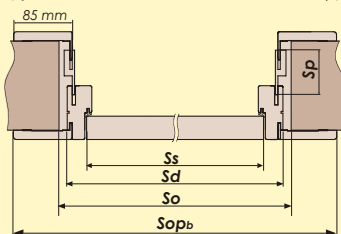

drzwi jednoskrzydłowe						drzwi dwuskrzydłowe				
szerokość						szerokość				
typ	(So)	(Sd)	(Ss)	(SopA)	(SopB)	typ	(So)	(Sd)	(SopA)	(SopB)
„60”	720	693	625	877	847	„60” + „60”	1350	1320	1504	1474
„70”	820	793	725	977	947	„60” + „70”	1450	1420	1604	1574
„80”	920	893	825	1077	1047	„60” + „80”, „70” + „70”	1550	1520	1704	1674
„90”	1020	993	925	1177	1147	„60” + „90”, „70” + „80”	1650	1620	1804	1774
						„70” + „90”, „80” + „80”	1750	1720	1904	1874
						„80” + „90”	1850	1820	2004	1974
						„90” + „90”	1950	1920	2104	2074

wysokość: (Ho) 2093, (Hd) 2083, (Hs) 2040

Sp (szerokość panela): 76; 142; 208; 274

Ss – szerokość skrzydła (625, 725, 825, 925); Sd, Hd – wymiar drzwi po zewnętrznej stronie ościeżnicy;
So, Ho – proponowany wymiar montażowy; SopA, SopB – szerokość po zewnętrznej stronie opasek

Ościeżnica stała bezprzylgowa drewniana
300 zł netto/ 366 zł brutto

Do ościeżnicy bezprzylgowej NOBLE proponujemy zabudowę tunelową ZT OK8, OK9 (str. 81)

do drzwi jednoskrzydłowych

forniowanych lakier UV

symbol	zakres w mm	dąb europejski, heban, jasny orzech retro, ciemny orzech retro
NB1	76-96	512 / 624,64
NB2	96-120	512 / 624,64
NB3	120-140	560 / 683,20
NB4	140-186	560 / 683,20
NB5	186-206	609 / 742,98
NB6	206-252	609 / 742,98
NB7	252-272	655 / 799,10
NB8	272-318	655 / 799,10
NB9	318-338	724 / 883,28
NB10	338-388	724 / 883,28

do drzwi dwuskrzydłowych **dopłata + 50%**

OŚCIEŻNICE

do skrzydeł bezprzylgowych

Jednostronnie regulowana TOP SYSTEM 45



Stosowane zawiasy: typ H

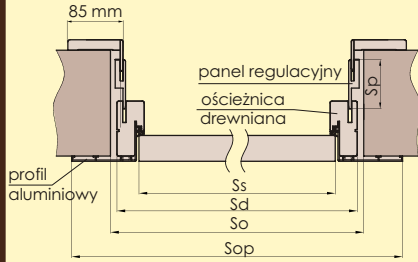

Możliwość zastosowania ościeżnicy TOP SYSTEM45 z modelami:
 - NOBLE, BUENO: cena ościeżnicy TOP SYSTEM45 + cena skrzydła
 - ARGENT: cena ościeżnicy TOP SYSTEM45 + cena skrzydła
 + 150 zł netto / 183,00 zł brutto

drzwi jednoskrzydłowe			
szerokość			
typ	(So)	(Sd)	(Sop)
„60”	720	693	833
„70”	820	793	933
„80”	920	893	1033
„90”	1020	993	1133
wysokość:			
(Ho) 2093, (Hd) 2083			

Ss – szerokość skrzydła (625, 725, 825, 925); Hs – wysokość skrzydła;
 Sd, Hd – wymiar drzwi po zewnętrznej stronie ościeżnicy;
 So, Ho – proponowany wymiar montażowy;
 Sop – szerokość po zewnętrznej stronie opaski

Ościeżnica sosnowa forniowana naturalną okleiną - regulowana z nakładką aluminiową (aluminium szczerkowane, anodowane) od strony zawiasów. Regulacja od strony przeciwnej do zawiasów. Zawiasy kryte regulowane w trzech płaszczyznach. Błacha zaczepowa przystosowana do zamka magnetycznego.

do drzwi jedno-skrzydłowych	LAMISTONE	forniowanych	
symbol	zakres w mm	laminat drewnopodobny	
TS1	85-105	853 / 1040,66	1019 / 1243,18
TS2	105-129	876 / 1068,72	1055 / 1287,10
TS3	129-149	876 / 1068,72	1055 / 1287,10
TS4	149-195	904 / 1102,88	1102 / 1344,44
TS5	195-215	904 / 1102,88	1102 / 1344,44
TS6	215-261	935 / 1140,70	1149 / 1401,78
TS7	261-281	935 / 1140,70	1149 / 1401,78
TS8	281-327	964 / 1176,08	1193 / 1455,46
TS9	327-347	964 / 1176,08	1193 / 1455,46
TS10	347-397	1005 / 1226,10	1257 / 1533,54

Stała TOP SYSTEM 90

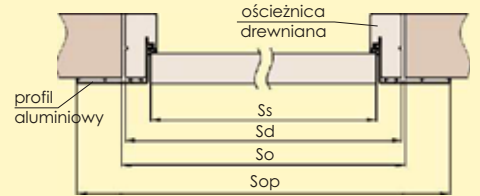

drzwi jednoskrzydłowe*			
szerokość			
typ	(So)	(Sd)	(Sop)
„60”	720	693	833
„70”	820	793	933
„80”	920	893	1033
„90”	1020	993	1133
wysokość:			
(Ho) 2058, (Hd) 2057			

Ss – szerokość skrzydła (625, 725, 825, 925);
 Hs – wysokość skrzydła;
 Sd, Hd – wymiar drzwi po zewnętrznej stronie ościeżnicy;
 So, Ho – proponowany wymiar montażowy;
 Sop – szerokość po zewnętrznej stronie opaski

Ościeżnica sosnowa stała forniowana naturalną okleiną z nakładką aluminiową (aluminium szczerkowane, anodowane) od strony zawiasów. Zawiasy kryte regulowane w trzech płaszczyznach. Błacha zaczepowa przystosowana do zamka magnetycznego.

* konieczna jest dokładna obróbka glisty po przeciwnej stronie profili aluminiowych oraz glisty nadpraża po obu stronach

Możliwość zastosowania ościeżnicy TOP SYSTEM90 z modelami:
 - NOBLE, BUENO: cena ościeżnicy TOP SYSTEM90 + cena skrzydła
 - ARGENT: cena ościeżnicy TOP SYSTEM90 + cena skrzydła
 + 150 zł netto / 183,00 zł brutto

LAMISTONE	forniowanych
folia drewnopodobna	RETRO, LIMBA
jednoskrzydłowe	jednoskrzydłowe
749 / 913,78	820 / 1000,40

INFORMACJE DODATKOWE

DOPLĄTY DO SKRZYDEŁ LUB DRZWI WEWNĄTRZLOKALOWYCH PRZYLGOWYCH

Asortyment dodatkowy	
próg dębowy lakierowany do drzwi jednoskrzydłowych	50 / 61,00
próg dębowy lakierowany do drzwi dwuskrzydłowych	100 / 122,00
próg dębowy lakierowany do drzwi jednoskrzydłowych z ościeżnicą Model Retro lub Model 2000	100 / 122,00
próg dębowy lakierowany do drzwi dwuskrzydłowych z ościeżnicą Model Retro lub Model 2000	150 / 183,00
samoamykacz (standard: kolor srebrny) - zalecane wypełnienie płytą wiórową	129 / 157,38
zabezpieczenie dolnego ramiaka przed wilgocią	20 / 24,40
wzmocnienie pod samoamykacz	25 / 30,50
wymiana zamka standardowego na ABLOY 4262	50 / 61,00
klamki do drzwi wewnątrzlokalowych – str. 115-117	

Elektrozaczepy	Elektrozaczep awersyjny JIS typ 1710-12AC (do skrzydeł wyposażonych w zamek Abloy 4262)	Elektrozaczep rewersyjny LOCKPOL 611-12VDC (do skrzydeł wyposażonych w zamek Abloy 4262)
• do ościeżnicy stałej	190 / 231,80	290 / 353,80
• do ościeżnicy regulowanej POL-SKONE (ZZ) (konieczność samodzielnego frezowania opasek w miejscu montażu elektrozaczepu)	190 / 231,80	290 / 353,80
• do ościeżnicy regulowanej DIN (ZP) (konieczność zwiększenia otworu montażowego o 25 mm z uwagi na drewniane wzmocnienie ościeżnicy w miejscu montażu elektrozaczepu, frezowanie w opaskach wykonane fabrycznie)	220 / 268,40	320 / 390,40

Cenę drzwi i skrzydeł wewnątrzlokalowych przylgowych obniża się w przypadku:

Rezygnacji z oszklenia	- 15 / - 18,30
------------------------	----------------

Cenę drzwi i skrzydeł wewnątrzlokalowych podwyższa się w przypadku zakupu:

drzwi z zawiasami czopowymi wkręcany regulowanymi w miejsce zawiasów czopowych wkręcanych (dopłata za 3 zawiasy sugerowany dla drzwi z wypełnieniem płytą wiórową pełną lub otworowaną)	15 / 18,30 za 1 zawias
skrzydła z dodatkowym drewnianym elementem konstrukcyjnym u dołu umożliwiającym obcięcie skrzydła na żądany wymiar (do 5 cm)	20 / 24,40
skrzydła z dodatkowym drewnianym elementem konstrukcyjnym u dołu umożliwiającym obcięcie skrzydła na żądany wymiar (do 9 cm)	40 / 48,80
drzwi lub skrzydła w laminatach (CPL, HPL) i fornirach niestandardowych	cena kalkulowana indywidualnie

OŚCIEŻNICE REGULOWANE DO DRZWI ANTYWŁAMANIOWYCH I TECHNICZNYCH

DOPŁATA ZA KOMPLET REGULACJI DO DRZWI ANTYWŁAMANIOWYCH B-30, C-30 ORAZ DO DRZWI TECHNICZNYCH (Z LISTWAMI PŁASKIMI)
(NAFREZOWANIE JEDNOSTRONNE OŚCIEŻNICY POD MONTAŻ PANELI I OPASEK)

symbol ościeżnicy	stopień regulacji	symbol ościeżnicy	stopień regulacji	malowane*	TOP RESIST folia drewnopodobna	laminiowane		forniowane	
						LAMISTONE	SILKSTONE	okleinowane kolekcje I, II, III	RETRO, LIMBA, BUENO, TANGANICA, SAHARA, KONGO
cena (zł / kpl)									
ZB1	100-120	ZE1	92-112	171 / 208,62	208 / 253,76	208 / 253,76	208 / 253,76	285 / 347,70	327 / 398,94
ZB2	120-144	ZE2	112-136	171 / 208,62	208 / 253,76	208 / 253,76	208 / 253,76	285 / 347,70	327 / 398,94
ZB3	144-188	ZE3	136-180	193 / 235,46	233 / 284,26	233 / 284,26	233 / 284,26	319 / 389,18	367 / 447,74
ZB4	188-210	ZE4	180-202	193 / 235,46	233 / 284,26	233 / 284,26	233 / 284,26	319 / 389,18	367 / 447,74
ZB5	210-254	ZE5	202-246	216 / 263,52	261 / 318,42	261 / 318,42	261 / 318,42	355 / 433,10	408 / 497,76
ZB6	254-276	ZE6	246-268	216 / 263,52	261 / 318,42	261 / 318,42	261 / 318,42	355 / 433,10	408 / 497,76
ZB7	276-320	ZE7	268-312	237 / 289,14	287 / 350,14	287 / 350,14	287 / 350,14	388 / 473,36	446 / 544,12
ZB8	320-342	ZE8	312-334	237 / 289,14	287 / 350,14	287 / 350,14	287 / 350,14	388 / 473,36	446 / 544,12
ZB9	342-386	ZE9	334-378	268 / 326,96	324 / 395,28	324 / 395,28	324 / 395,28	437 / 533,14	503 / 613,66
ZB10	386-410	ZE10	378-402	268 / 326,96	324 / 395,28	324 / 395,28	324 / 395,28	437 / 533,14	503 / 613,66
ZB11	410-429	ZE11	402-421	334 / 407,48	403 / 491,66	403 / 491,66	403 / 491,66	541 / 660,02	623 / 760,06
ZB12	429-476	ZE12	421-468	334 / 407,48	403 / 491,66	403 / 491,66	403 / 491,66	541 / 660,02	623 / 760,06
ZB13	476-495	ZE13	468-487	356 / 434,32	429 / 523,38	429 / 523,38	429 / 523,38	575 / 701,50	662 / 807,64
ZB14	495-542	ZE14	487-534	356 / 434,32	429 / 523,38	429 / 523,38	429 / 523,38	575 / 701,50	662 / 807,64

Do ościeżnic dwuskrzydłowych dopłata + 50%

* RAL/NCS - dopłata według tabeli kolorystycznej – str. 102

Ościeżnice z listwami typu Model 2000 i Model Retro +10% (występują wyłącznie w kolorystyce ościeżnicy do drzwi wewn. Model 2000 i Model Retro)
Ościeżnice nie wykonywane są w kolorystyce PCV (kody kolorów: 700, 701, 702, 703)

Opaska
Listwa drzwiowa
do drzwi B-30, C-30

Opaska
Listwa drzwiowa

symbol	zakres regulacji	symbol	zakres regulacji	kompletacja
ZB1	100-120	ZE1	92-112	Ościeżnica 100 mm*, listwa, opaska 32 mm
ZB2	120-144	ZE2	112-136	Ościeżnica 100 mm*, listwa, opaska 52 mm

Opaska mocowana w panelu
Listwa drzwiowa
Panel
do drzwi B-30, C-30

Opaska mocowana w panelu
Listwa drzwiowa
Panel

symbol	zakres regulacji	symbol	zakres regulacji	kompletacja
ZB3	144-188	ZE3	136-180	Ościeżnica 100 mm*, listwa, opaska 32 mm, panel 76 mm
ZB4	188-210	ZE4	180-202	Ościeżnica 100 mm*, listwa, opaska 52 mm, panel 76 mm
ZB5	210-254	ZE5	202-246	Ościeżnica 100 mm*, listwa, opaska 32 mm, panel 142 mm
ZB6	254-276	ZE6	246-268	Ościeżnica 100 mm*, listwa, opaska 52 mm, panel 142 mm
ZB7	276-320	ZE7	268-312	Ościeżnica 100 mm*, listwa, opaska 32 mm, panel 208 mm
ZB8	320-342	ZE8	312-334	Ościeżnica 100 mm*, listwa, opaska 52 mm, panel 208 mm
ZB9	342-386	ZE9	334-378	Ościeżnica 100 mm*, listwa, opaska 32 mm, panel 274 mm
ZB10	386-410	ZE10	378-402	Ościeżnica 100 mm*, listwa, opaska 52 mm, panel 274 mm

Opaska mocowana w panelu
Listwa drzwiowa
Panel 198 mm
Panel
do drzwi B-30, C-30

Opaska mocowana w panelu
Listwa drzwiowa
Panel 198 mm
Panel

symbol	zakres regulacji	symbol	zakres regulacji	kompletacja
ZB11	410-429	ZE11	402-421	Ościeżnica 100 mm*, listwa, opaska 32 mm, panel 142+198 mm
ZB12	429-476	ZE12	421-468	Ościeżnica 100 mm*, listwa, opaska 52 mm, panel 142+198 mm
ZB13	476-495	ZE13	468-487	Ościeżnica 100 mm*, listwa, opaska 32 mm, panel 208+198 mm
ZB14	495-542	ZE14	487-534	Ościeżnica 100 mm*, listwa, opaska 52 mm, panel 208+198 mm













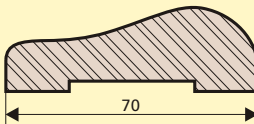

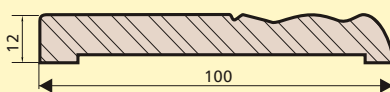
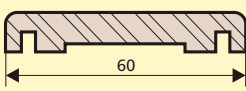
ZB - ościeżnica regulowana do drzwi antywłamaniowych B-30, C-30, do drzwi dźwiękoizacyjnych SR 39 dB, do drzwi przeciwpożarowych EI 30 SR 42 dB, EI 45 i EI 60.

ZE - ościeżnica regulowana do drzwi przeciwpożarowych EI 30 SR 27 dB i EI 30 SR 32 dB.

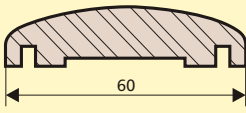
* w ZE ościeżnica 92 mm

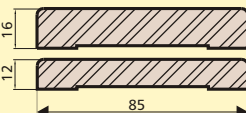
Ceny: NETTO/brutto (VAT 22%)

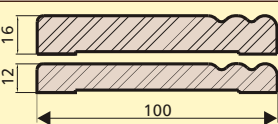
* komplet do drzwi jednoskrzydł.: 2 listwy dł. 2150 mm + 1 listwa dł. 1150 mm;
 ** komplet do drzwi dwuskrzydłowych: 3 listwy dł. 2150 mm;
 *** komplet do drzwi jednoskrzydł.: 2 listwy dł. 2200 mm + 1 listwa dł. 1150 mm;
 **** komplet do drzwi dwuskrzydłowych: 3 listwy dł. 2200 mm;
 listwy docięte pod kątem prostym

LISTWA OWALNA LC1	symbol	rodzaj wykończenia	za komplet do jednoskrzydł.*	za komplet do dwuskrzydł.**
	LC1F	foliowana	16,50 / 20,13	21 / 25,62
	LC1M	malowana	22 / 26,84	31 / 37,82
	LC1O	fornirowana	33 / 40,26	49 / 59,78
	LC1R	Retro, Limba	49,50 / 60,39	69 / 84,18
				
				
LISTWA DRZWIOWA LD4	symbol	rodzaj wykończenia	za komplet do jednoskrzydł.*	za komplet do dwuskrzydł.**
	LD4O	fornirowana	59 / 71,98	89 / 108,58
	LD4R	Retro, Limba	86 / 104,92	129 / 157,38
				
				
LISTWA MASKUJĄCA LD1	symbol	rodzaj wykończenia	za komplet do jednoskrzydł.*	za komplet do dwuskrzydł.**
	LD1M	folia biała	50 / 61,00	60 / 73,20
	LD1F	folia drewnopodobna	50 / 61,00	60 / 73,20
LISTWA MASKUJĄCA LD6	symbol	rodzaj wykończenia	za komplet do jednoskrzydł.*	za komplet do dwuskrzydł.**
	LD6M	folia biała	29 / 35,38	35 / 42,70
	LD6F	folia drewnopodobna	29 / 35,38	35 / 42,70
	LD6O	fornirowana	45 / 54,90	77 / 93,94
	LD6T	BUENO, TANGANIKI, SAHARA, KONGO	65 / 79,30	111 / 135,42
	LD6R	Retro, Limba	65 / 79,30	111 / 135,42
				
				
				
LISTWA MASKUJĄCA LD7	symbol	rodzaj wykończenia	za komplet do jednoskrzydł.*	za komplet do dwuskrzydł.**
	LD7M	folia biała	38 / 46,36	46 / 56,12
	LD7F	folia drewnopodobna	38 / 46,36	46 / 56,12
	LD7O	fornirowana	45 / 54,90	77 / 93,94
	LD7R	Retro, Limba	65 / 79,30	111 / 135,42
				
				
LISTWA MASKUJĄCA NOBLE LD8	symbol	rodzaj wykończenia	za komplet do jednoskrzydł.***	za komplet do dwuskrzydł.****
	LD8O	fornirowane: dąb europejski, heban, jasny orzech, ciemny orzech	142 / 173,24	213 / 259,86
	Komplet zawiera 2 listwy pionowe o grubości 16 mm i 1 listwę poziomą o grubości 12 mm			
				
LISTWA MASKUJĄCA NOBLE LD9	symbol	rodzaj wykończenia	za komplet do jednoskrzydł.***	za komplet do dwuskrzydł.****
	LD9O	fornirowane: dąb europejski, heban, jasny orzech, ciemny orzech	197 / 240,34	296 / 361,12
	Komplet zawiera 2 listwy pionowe o grubości 16 mm i 1 listwę poziomą o grubości 12 mm			
				

ZAWIASY do drzwi wewnętrznych

system przylgowy



czopowe wkręcane typ A – do ościeżnic: Stalą MDF, Stalą POL-SKONE, Regulowana System POL-SKONE (z wyłączeniem kolorystyki LAMISTONE, Retro, Limba, kolekcji I, II, III oraz wzoru MODERN)

system przylgowy



czopowe wkręcane typ B (w ościeżnicy system DIN)

system przylgowy



czopowe wkręcane typ C – do kolorystyki Retro, Limba oraz w modelach: TANGANIKI, SAHARA, KONGO, ARGENT, FORM, MODERN, QUATRO, INTERSOLID, INTERSOLID II

system przylgowy



czopowe wkręcane typ D – do ościeżnic: Stalą MDF, Stalą POL-SKONE, Regulowana System POL-SKONE (w kolorystyce LAMISTONE), Stalą POL-SKONE, Regulowana System POL-SKONE, Regulowana Model 2000, Regulowana Model Retro (w kolorystyce kolekcji I, II, III).

system bezprylgowy



Zawias Typ H (opcjonalnie za dopłatą 290 zł netto/ 353,80 brutto)

system bezprylgowy



typ F FISKARS 6540N: zawias typ F stosowany tylko ze stalą ościeżnicą drewnianą

system bezprylgowy



ZAWIAS SFS: standard: chrom mat, ostonki: standard: chrom mat, opcja: brąz, czarne

PROPOZYCJE POŁĄCZENIA LISTEW

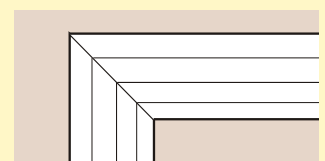
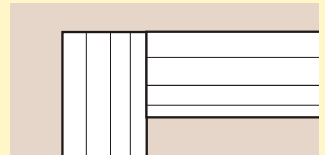

OPCJE WENTYLACJI

SPOSOBY ROZWIĄZANIA WENTYLACJI W DRZWIACH POL-SKONE	Tuleje tworzywowe T1-T15	Tuleje tworzywowe T60-T65	Tuleje tworzywowe TK1-TK3	Tuleje mosiężne T5-T9	Tuleje mosiężne TK5	Podcięcie wentylacyjne standard	Podcięcie wentylacyjne FIESTA/NOBLE/VERTO/LUMEN	Kratka z tworzywa	Kratka ze stali nierdzewnej	Zabezpieczenie dolnego ramliaka przed	UWAGI
ARGENT	x	x	x	x	x	x		(x)	(x)	x	ZA WYJĄTKIEM SZEROKOŚCI "60" W WERSJI 3, 6, 9
BUENO	x	x	x	x	x	x		x	x	x	
CALYPSO			x	x	x		x				
CLASSIC	x	x	x	x	x	x		x	x	x	
CLASSIC LUX	x	x	x	x	x	x		x	x	x	
DECO	x	x	x	x	x	x		x	x	x	
DECO LUX	x	x	x	x	x	x		x	x	x	
DECO SOFT	x	x	x	x	x	x		x	x	x	
DYNAMIC	x	x	x	x	x	x		x	x	x	
ETIUDA						(x)				(x)	TYLKO WERSJA B1, B2, B3
ETIUDA wersja A1	x	x	x	x	x			(x)	(x)		ZA WYJĄTKIEM SZEROKOŚCI "60"
ETIUDA wersja B0, B4	x	x	x	x	x	x		x	x	x	
FIORD	x	x	x	x	x	x		x	x	x	
FORM	x	x	x	x	x	x		x	x	x	ZA WYJĄTKIEM SZEROKOŚCI "60"
GRAND	x	x	x	x	x	x		x	x	x	
IMPULS	x	x	x	x	x	x		x	x	x	
IMPULS wersja 13	x	x	x	x	x			(x)	(x)		ZA WYJĄTKIEM SZEROKOŚCI "60"
INTERSOLID	x	x	x	x	x	x		x	x	x	ZA WYJĄTKIEM SZEROKOŚCI "60"
INTERSOLID II	x	x	x	x	x	x		x	x	x	ZA WYJĄTKIEM SZEROKOŚCI "60"
INTERSOLID SOFT	x	x	x	x	x	x		x	x	x	ZA WYJĄTKIEM SZEROKOŚCI "60"
KONGO	x	x	x	x	x	x		x	x	x	ZA WYJĄTKIEM SZEROKOŚCI "60" W WERSJI "D"
LATINO			x				x				
LUMEN							x				
MILENIUM	x	x	x	x	x	x		x	x	x	
MODERN	x	x	x	x	x	x		x	x	x	ZA WYJĄTKIEM SZEROKOŚCI "60"
NOBLE I	x	x	x	x	x	x		(x)	(x)		ZA WYJĄTKIEM SZEROKOŚCI "60", "70"
NOBLE II	x	x	x	x	x	x		(x)	(x)		ZA WYJĄTKIEM SZEROKOŚCI "60", "70"
PASSO			x	x	x		x				
PASSO ALTO			x	x	x		x				
PŁYTOWE	x	x	x	x	x	x		x	x	x	
QUATTRO SOFT	x	x	x	x	x	x		x	x	x	ZA WYJĄTKIEM SZEROKOŚCI "60"
SABIA			x	x	x		x				
SAHARA	x	x	x	x	x	x		x	x	x	ZA WYJĄTKIEM SZEROKOŚCI "60" W WERSJI "D"
SKŁADANE				x							
STEPS			x				x				
SWING			x				x				
TANGANIKA	x	x	x	x	x	x		x	x	x	ZA WYJĄTKIEM SZEROKOŚCI "60" W WERSJI "D"
VENA	x	x	x	x	x	x		x	x	x	
VERTO							x				
VIITORIA-W fornirowana	x	x	x	x	x	x		x	x	x	

*opcja niemożliwa w przypadku wyboru podcięcia wentylacyjnego

() - możliwość zastosowania opisana w polu "UWAGI"

TULEJE WENTYLACYJNE mosiężne (kpl. 4 szt.)



T5 chrom



T6 chrom satynowany



T7 patyna



T8 złoty



T9 złoty satynowany

rząd tulejek (4 szt.)

89 / 108,58

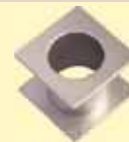

TK5 chrom-mat

rząd tulejek (4 szt.)

159 / 193,98

PODCIĘCIE WENTYLACYJNE

FIESTA/NOBLE

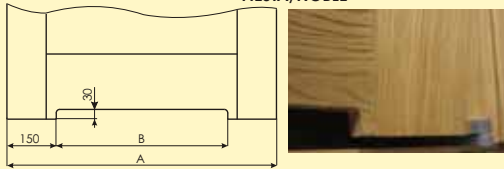

podcięcie wentylacyjne w skrzydłach bezprzylgowych z kolekcji FIESTA '09 i NOBLE - dopłata **50 zł netto/61 zł brutto**

STANDARD

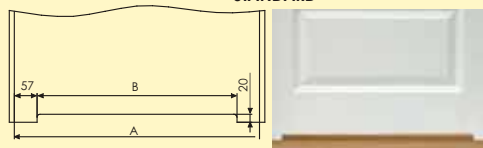

podcięcie wentylacyjne w skrzydłach przylgowych malowanych, laminowanych, TOP RESIST, LAMISTONE - dopłata **25 zł netto/30,50 zł brutto**;
podcięcie wentylacyjne w skrzydłach przylgowych fornirowanych - dopłata **50 zł netto/61 zł brutto**

Przy 4 szt. tulei powierzchnia otworów dla dopływu powietrza przy „80” wynosi 0,0106 m²

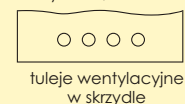

tuleje wentylacyjne w skrzydle

Przy 8 szt. tulei powierzchnia otworów dla dopływu powietrza przy „80” wynosi 0,0132 m²

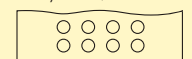

dodatkowy rząd tulejek wentylacyjnych w skrzydle

VERTO/LUMEN

podcięcie wentylacyjne w skrzydłach LUMEN, VERTO dopłata **150 zł/183 zł brutto**

KRATKI WENTYLACYJNE

z tworzywa sztucznego

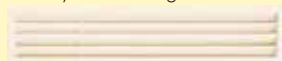

biały **15 / 18,30**



brzoza **15 / 18,30**



brąz **15 / 18,30**

ze stali nierdzewnej



H17 mocowanie na zatrzaski **129 / 157,38**

kwasoodporna mocowanie na zatrzaski **169 / 206,18**

Opcjonalnie możliwość zamówienia kratki i paneli ze stali nierdzewnej
Powierzchnia otworów dla dopływu powietrza wynosi powyżej 0,022 m²

Zgodnie z Rozporządzeniem Ministra Infrastruktury z dnia 12 kwietnia 2002r. w sprawie warunków technicznych jakim powinny odpowiadać budynki i ich usytuowanie. (Dz.U. 75 z 2002 r. poz. 690 z późniejszymi zmianami, Dz. U. Nr 33 z 2003 r. poz. 270, Dz. U. Nr 109 z 2004 r. poz. 1156) Rozdział 6, §.79. „Drzwi do łazienki, umywalni i wydzielonego ustępu powinny otwierać się na zewnątrz pomieszczenia, mieć z zastrzeżeniem § 75 ust. 2, co najmniej szerokość 0,8m i wysokość 2m w świetle ościeżnicy, a w dolnej części – otwory o sumarycznym przekroju nie mniejszym niż 0,022m² dla dopływu powietrza”.

ZAMEK HAKOWY do drzwi przesuwnych



opcja zamek WK
chrom, chrom-satyna, złoty, złoty-mat, patyna
120 / 146,40

UCHWYTY do drzwi składanych standard

z tworzywa sztucznego



mosiężne



złoty, złoty-satyna, patyna
79 / 96,38

cena uchwytów opcjonalnych do drzwi składanych i przesuwnych podana jest za kpl. 2 szt.



chrom-satyna, chrom
129 / 157,38

UCHWYTY do drzwi przesuwnych



złoty, złoty-mat, chrom, chrom-satyna, patyna
99 / 120,78

TULEJE WENTYLACYJNE z tworzywa sztucznego (kpl. 4 szt.)



rząd tulejek (4 szt.)
19 / 23,18

IMPULS



rząd tulejek IMPULS (4 szt.)
38 / 46,36



rząd tulejek (4 szt.)
59 / 71,98

SAMOZAMYKACZ



129 / 157,38	EI 30, EI 45
280 / 341,60	EI 60

kolorystyka: srebrny, biały, brąz

SAMOZAMYKACZ



3159 / 3853,98

ASYSTENT OTWIERANIA

Dla innych modeli cena ustalana indywidualnie po konsultacji z działem sprzedaży

ODBOJNIKI DRZWIOWE

TYP 2 (PODŁOGOWY)

mosiądz, nikiel, chrom, brąz
25 / 30,50

TYP 3 (PODŁOGOWY)

złoty, złoty-mat, patyna, chrom, chrom-mat
25 / 30,50

TYP 4 (PODŁOGOWY)

złoty, złoty-mat, patyna, chrom, chrom-mat
25 / 30,50

TYP 5 (PODŁOGOWY)

mosiądz, nikiel, chrom, brąz
25 / 30,50

OSŁONKI NA ZAWIASY TYP I (kpl. 2 szt. na jeden zawias)



Kolory: złoty, złoty-satyna, patyna, chrom, chrom-mat

10 / 12,20

do drzwi wyposażonych w zawiasy czopowe wkręcane regulowane typ C (MODERN, QUATTRO, INTERSOLID, INTERSOLID II, TANGANIKI, SAHARA, KONGO, ARGENT, FORM, ETIUDA)

OSŁONKI NA ZAWIASY TYP II (kpl. 2 szt. na jeden zawias)



Kolory: biały, brąz, złoty, złoty-satyna, chrom, chrom-mat, patyna

8 / 9,76

do drzwi wyposażonych w zawiasy czopowe wkręcane typ A, typ B, typ D (DYNAMIC, IMPULS, DECO, GRAND, MILENIUM, CLASSIC, FIORD, VITTORIA-W, PŁYTOWE, VENA, ETIUDA)

Ceny: NETTO/brutto (VAT 22%)

RODZAJE SZKŁA

dopłaty do cen skrzydeł lub drzwi jednoskrzydłowych
(do drzwi dwuskrzydłowych cena x2)
nie dotyczy modeli FORM, NOBLE, IMPULS, kolekcji FIESTA, ETIUDA A1-A3

SKRZYDŁA I DRZWI WEWNĄTRZLOKALOWE

Ceny: **NETTO**/brutto (VAT 22%)



grubość szyby 4 mm

KURA bezbarwna

mała szyba
18 / 21,96
duża szyba, 6 szyb VARIO wersja A, D1
41 / 50,02
8 szyb, 10 szyb
68 / 82,96
jedna szyba do VARIO wersja B, C, D3, QUATTRO, TANGANIKI, SAHARA, KONGO
23 / 28,06

KP



grubość szyby 4 mm

KURA brąz

mała szyba
18 / 21,96
duża szyba, 6 szyb VARIO wersja A, D1
41 / 50,02
8 szyb, 10 szyb
68 / 82,96
jedna szyba do FIORD (1M, S3), VARIO - wersja B, C, D3, QUATTRO, TANGANIKI, SAHARA, KONGO
23 / 28,06

KB



grubość szyby 4 mm

ATLANTIC

mała szyba
18 / 21,96
duża szyba, 6 szyb VARIO wersja A, D1
41 / 50,02
8 szyb, 10 szyb
68 / 82,96
jedna szyba do FIORD (1M, S3), VARIO - wersja B, C, D3, QUATTRO, TANGANIKI, SAHARA, KONGO
23 / 28,06

AT



grubość szyby 4 mm

CHINCHILA

- bezbarwna
- brąz

mała szyba
18 / 21,96
duża szyba, 6 szyb VARIO wersja A, D1
41 / 50,02
8 szyb, 10 szyb
68 / 82,96
jedna szyba do FIORD (1M, S3), VARIO - wersja B, C, D3, QUATTRO, TANGANIKI, SAHARA, KONGO
23 / 28,06

CP

CB



grubość szyby 4 mm

CREPI

mała szyba
18 / 21,96
duża szyba, 6 szyb VARIO wersja A, D1
41 / 50,02
8 szyb, 10 szyb
68 / 82,96
jedna szyba do FIORD (1M, S3), VARIO - wersja B, C, D3, QUATTRO, TANGANIKI, SAHARA, KONGO
23 / 28,06

CR



grubość szyby 4 mm

SILVIT

mała szyba
18 / 21,96
duża szyba, 6 szyb VARIO wersja A, D1
41 / 50,02
8 szyb, 10 szyb
68 / 82,96
jedna szyba do FIORD (1M, S3), VARIO - wersja B, C, D3, QUATTRO, TANGANIKI, SAHARA, KONGO
23 / 28,06

SV



grubość szyby 4 mm

WATER DROP

mała szyba
18 / 21,96
duża szyba, 6 szyb VARIO wersja A, D1
41 / 50,02
8 szyb, 10 szyb
68 / 82,96
jedna szyba do FIORD (1M, S3), VARIO - wersja B, C, D3, QUATTRO, TANGANIKI, SAHARA, KONGO
23 / 28,06

WD



grubość szyby 4 mm

MARTELE

mała szyba
18 / 21,96
duża szyba, 6 szyb VARIO wersja A, D1
68 / 82,96
8 szyb, 10 szyb
125 / 152,50
jedna szyba do FIORD (1M, S3), VARIO - wersja B, C, D3, QUATTRO, TANGANIKI, SAHARA, KONGO
23 / 28,06

MT



grubość szyby 4 mm

DELTA przezroczysta

mała szyba
18 / 21,96
duża szyba, 6 szyb VARIO wersja A, D1
68 / 82,96
8 szyb, 10 szyb
125 / 152,50
jedna szyba do FIORD (1M, S3), VARIO - wersja B, C, D3, QUATTRO, TANGANIKI, SAHARA, KONGO
23 / 28,06

DP

Ceny: **NETTO**/brutto (VAT 22%)

grubość szyby 4 mm



DELTA matowa

matą szyba
29 / 35,38
duża szyba, 6 szyb VARIO wersja A, D1
125 / 152,50
8 szyb, 10 szyb
227 / 276,94
jedna szyba do FIORD (1M, S3), VARIO - wersja B, C, D3, QUATTRO, TANGANIKI, SAHARA, KONGO
34 / 41,48

DM

grubość szyby 4 mm



ALTDEUTSCH

matą szyba
29 / 35,38
duża szyba, 6 szyb VARIO wersja A, D1
125 / 152,50
8 szyb, 10 szyb
227 / 276,94
jedna szyba do FIORD (1M, S3), VARIO - wersja B, C, D3, QUATTRO, TANGANIKI, SAHARA, KONGO
34 / 41,48

AD

grubość szyby 4 mm



LAKOMAT

matą szyba
23 / 28,06
duża szyba, 6 szyb VARIO wersja A, D1
97 / 118,34
8 szyb, 10 szyb
170 / 207,40
jedna szyba do FIORD (1M, S3), VARIO - wersja B, C, D3, QUATTRO, TANGANIKI, SAHARA, KONGO
29 / 35,38

LK

grubość szyby 4 mm

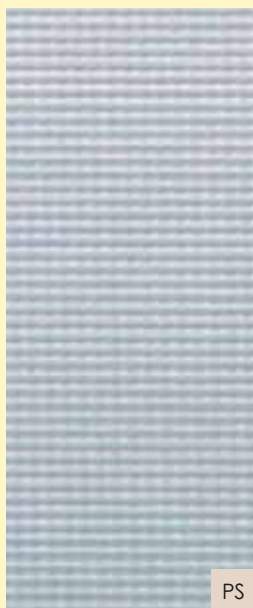

POINT-S

matą szyba
18 / 21,96
duża szyba, 6 szyb VARIO wersja A, D1
68 / 82,96
8 szyb, 10 szyb
125 / 152,50
jedna szyba do FIORD (1M, S3)
23 / 28,06

PS

grubość szyby 4 mm



MASTER-CARRE

matą szyba
29 / 35,38
duża szyba, 6 szyb VARIO wersja A, D1
125 / 152,50
8 szyb, 10 szyb
227 / 276,94
jedna szyba do FIORD (1M, S3), VARIO - wersja B, C, D3, QUATTRO, TANGANIKI, SAHARA, KONGO
34 / 41,48

MC

grubość szyby 4 mm



FLUTES

- matowo-
-przezroczyste

matą szyba
52 / 63,44
duża szyba, 6 szyb VARIO wersja A, D1
216 / 263,52
8 szyb, 10 szyb
386 / 470,92
jedna szyba do FIORD (1M, S3), VARIO - wersja B, C, D3, QUATTRO, TANGANIKI, SAHARA, KONGO
57 / 69,54

FT

grubość szyby 4 mm



FAZOWANE*

- przezroczyste
(brzeży przezroczyste)

matą szyba
52 / 63,44
duża szyba, 6 szyb VARIO wersja A, D1
263 / 320,86
8 szyb, 10 szyb
505 / 616,10
jedna szyba do FIORD (1M, S3), VARIO wersja B, C, QUATTRO, TANGANIKI, SAHARA, KONGO
68 / 82,96

FP

grubość szyby 4 mm



FAZOWANE*

- matowe
(brzeży przezroczyste)

matą szyba
57 / 69,54
duża szyba, 6 szyb VARIO wersja A, D1
287 / 350,14
8 szyb, 10 szyb
544 / 663,68
jedna szyba do FIORD (1M, S3), VARIO wersja B, C, QUATTRO, TANGANIKI, SAHARA, KONGO
80 / 97,60

FM

grubość szyby 4 mm
(standard w drzwiach
NOBLE i IMPULS)



MATOWE

- biały mat
- brąz mat

matą szyba
23 / 28,06
duża szyba, 6 szyb VARIO wersja A, D1
97 / 118,34
8 szyb, 10 szyb
170 / 207,40
jedna szyba do FIORD (1M, S3), VARIO - wersja B, C, D3, QUATTRO, TANGANIKI, SAHARA, KONGO
29 / 35,38

BI

BR

* Nie dotyczy modelu DYNAMIC

CERBER II

DRZWI WEJŚCIOWE DLA BUDOWNICTWA
WIELOMIESZKANIOWEGO



OPIS TECHNICZNY

KONSTRUKCJA:

- skrzydło (system przylgowy – do standardowej futryny metalowej): ramiak drewniany, obłożony dwiema płytami HDF, wypełnienie stanowi płyta wiórowa otworowana, opcjonalnie pełna (dopłata **120 zł netto** / 146,40 zł brutto)
- drzwi (system przylgowy): skrzydło, ościeżnica sosnowa, próg

SPOSÓB OTWIERANIA:

- tradycyjny (do wewnątrz)

OKUCIA:

- drzwi (komplet z ościeżnicą):
 - zawiasy czopowe kątowe przykręcane z bolcami antywyważeniowymi (2 szt. w „80”, 3 szt. w „90”)
 - dwa zamki wpuszczane trzybolcowe na wkładkę patentową (bez wkładek)
 - wizjer
- skrzydło przylgowe:
 - zawiasy czopowe z bolcem antywyważeniowym pasujące do ościeżnic zgodnych z polskimi normami branżowymi (2 szt. w „80”, 3 szt. w „90”)
 - dwa zamki wpuszczane jednopunktowe na wkładkę patentową (bez wkładek)
 - wizjer
- drzwi WERSJA 39 dB:
 - zawiasy kątowe przykręcane z bolcami antywyważeniowymi (3 szt.)
 - zamek listwowy wielopunktowy klasy C z wkładkami klasy 6 (klasa C)
 - wizjer

CERBER II



PEŁNE



WYSTRÓJ 02

Z DWUSTRONNYM WYSTRÓJEM



WYSTRÓJ 03



WERSJA 39 dB
(podwyższona
dźwiękoizolacyjność,
zamek wielopunktowy
listwowy)



rygiel zamka wielopunktowego listwowego w WERSJI 39 dB



zamek bolcowy trzypunktowy wpuszczany

WYMIARY:

- skrzydło (wymiary we wrębie): 818, 918 x 2020 mm
- drzwi (po zewnętrznej stronie ościeżnicy): 895, 995 x 2075 mm
- drzwi WERSJA 39 dB (po zewn. str. ościeżnicy): 1012 x 2075 mm

Konstrukcja drzwi umożliwia skrócenie do 50 mm - standard

WYPEŁNIENIA

PO



plyta wiórowa otworowana

PP



plyta wiórowa pełna

CERBER II

powierzchnia gładka

malowane

	PEŁNE	WYSTRÓJ 02, 03	WERSJA 39 dB
skrzydło przylgowe	428 / 522,16	644 / 785,68	- / -
drzwi	557 / 679,54	774 / 944,28	1639 / 1999,58

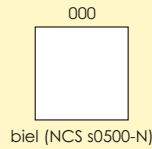

ekologiczne farby akrylowe

kolory palet RAL i NCS (oprócz metalicznych) - dopłata według tabeli kolorystycznej - str. 102

CERBER II

TOP RESIST*

	PEŁNE	WYSTRÓJ 02, 03	WERSJA 39 dB
skrzydło przylgowe	428 / 522,16	- / -	- / -
drzwi	557 / 679,54	- / -	1639 / 1999,58



*Dopuszczalna różnica w odcieniach skrzydeł, ościeżnic i ramach

CERBER II

SILKSTONE*

LAMISTONE*

	PEŁNE	WYSTRÓJ 02, 03	WERSJA 39 dB
skrzydło przylgowe	428 / 522,16	- / -	- / -
drzwi	557 / 679,54	- / -	1639 / 1999,58



NOWA KOLORYSTYKA

*Dopuszczalna różnica w odcieniach skrzydeł, ościeżnic i ramach

CERBER II

laminowane*

CPL 0,2 mm	PEŁNE	WYSTRÓJ 02, 03	WERSJA 39 dB
skrzydło przylgowe	428 / 522,16	644 / 785,68	- / -
drzwi	557 / 679,54	774 / 944,28	1639 / 1999,58

CPL 0,5 mm	PEŁNE	WYSTRÓJ 02, 03	WERSJA 39 dB
skrzydło przylgowe	428 / 522,16	644 / 785,68	- / -
drzwi	557 / 679,54	774 / 944,28	1639 / 1999,58

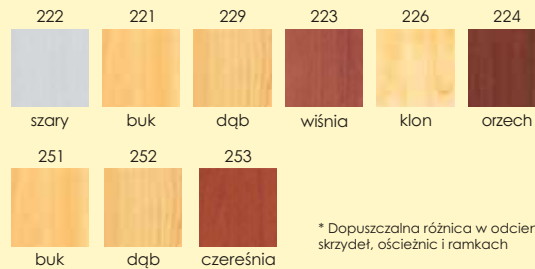

*Dopuszczalna różnica w odcieniach skrzydeł, ościeżnic i ramach

CERBER II Lux

forniry naturalne

forniowane

lakier UV

KOLEKCJA I KOLEKCJA II KOLEKCJA III	PEŁNE	WYSTRÓJ 02, 03	WERSJA 39 dB
skrzydło przylgowe	644 / 785,68	860 / 1049,20	- / -
drzwi	849 / 1035,78	1071 / 1306,62	1958 / 2388,76

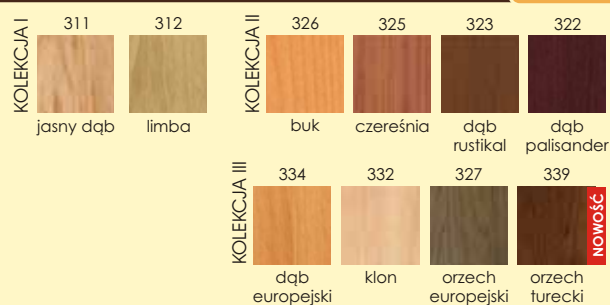

CERBER II Retro/Limba

RETRO - fornir dąb/Limba - fornir limba

forniowane

lakier UV

	PEŁNE	WYSTRÓJ 02, 03	WERSJA 39 dB
skrzydło przylgowe	806 / 983,32	1023 / 1248,06	- / -
drzwi	993 / 1211,46	1215 / 1482,30	2102 / 2564,44



CERBER II

fornir naturalny dąb

forniowane

olejowane

	PEŁNE	WYSTRÓJ 02, 03	WERSJA 39 dB
skrzydło przylgowe	1049 / 1279,78	1330 / 1622,60	- / -
drzwi	1291 / 1575,02	1581 / 1928,82	2733 / 3334,26

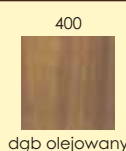

Ze względu na naturalny charakter fornirów istnieje możliwość wystąpienia różnych ich odcieni. Rzeczywiste kolory fornirów mogą się różnić od zamieszczonych w ofercie.

Ceny: NETTO/brutto (VAT 22%)

B-30/C-30

DRZWI WEJŚCIOWE DLA BUDOWNICTWA WIELOMIESZKANIOWEGO



KLASA ANTYWŁAMANIOWOŚCI B
KLASA ANTYWŁAMANIOWOŚCI C
DYMOSZCZELNOŚĆ

Odporność ogniowa: EI 30
Izolacyjność akustyczna: Rw 39 dB

WERSJA 0

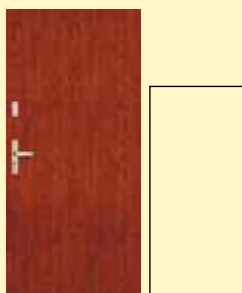

WERSJA 1

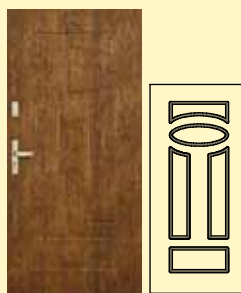

WERSJA 2

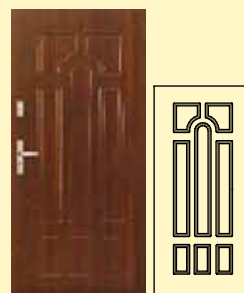

WERSJA 3

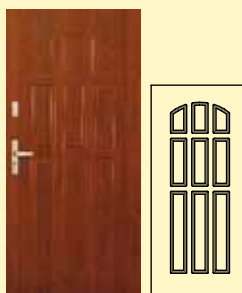

WERSJA 4

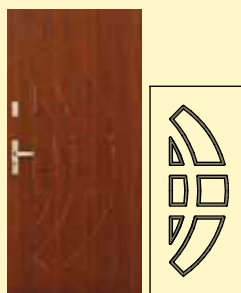

WERSJA 5



Konstrukcja drzwi umożliwia skrócenie do 50 mm - standard

do drzwi	WERSJA 0	WERSJA 0	WERSJA 0	WERSJA 0	WERSJA 0	WERSJA 0	WERSJA 0, 1, 2, 3, 4, 5
	malowanych białych	TOP RESIST	laminowanych CPL 0,2 mm LAMISTONE SILKSTONE	laminowanych CPL 0,5 mm	forniowanych lakier UV forniry naturalne kolekcje I, II, III RETRO*, LIMBA, BUENO, TANGANIKA, SAHARA, KONGO		folia PCV
KLASA B	1226 / 1495,72	1226 / 1495,72	1288 / 1571,36	1329 / 1621,38	1329 / 1621,38	1391 / 1697,02	1329 / 1621,38
KLASA C	1999 / 2438,78	1999 / 2438,78	1947 / 2375,34	1999 / 2438,78	1999 / 2438,78	2299 / 2804,78	1999 / 2438,78

*do wersji olejowanej (naturalny fornir dębowy) dopłata 30%

Ceny: NETTO/brutto (VAT 22%)

OPIS TECHNICZNY B-30

WYMIARY (po zewnętrznej stronie ościeżnicy):

- 1012x2075 mm
- opcja za dopłatą 10% przy wymiarach: 880x1950 mm; 880x2000 mm; 880x2075 mm; 980x1950 mm; 980x2000 mm; 980x2075 mm; 1012x1950 mm; 1012x2000 mm

KONSTRUKCJA:

- ramiak drewniany obłożony dwiema płytami HDF, wypełnienie stanowi specjalna konstrukcja POL-SKONE, ościeżnica sosnowa (możliwość zastosowania paneli poszerzających), próg dębowy o wysokości 20 mm

DOSTĘPNE WERSJE:

- Jednoskrzydłowe: płaskie - WERSJA 0, frezowane: WERSJA 1, WERSJA 2, WERSJA 3, WERSJA 4, WERSJA 5

SPOSÓB OTWIERANIA:

- tradycyjny (otwierane do wewnątrz)

OKUCIA:

- zamek listwowy wpuszczany z czteropunktowym ryglowaniem (2 rygle, 2 haki), rozstaw 72 mm, kolor srebrny
- 3 zawiasy kątowe w kolorze srebrnym z regulacją, 5 bolców antywważeniowych

WYPOSAŻENIE:

- zalecana opcja wyposażenia: klamka GARDA 160 zł/195,20 zł, rozeta GARDA 60 zł/73,23 zł, wkładki klasy 6 - 109 zł/132,98 zł, wizjer dopłata 49 zł/59,78 zł,
- opcjonalnie nawiercenie pod klamkę zewnętrzną GARDA - dopłata 20 zł/24,40 zł (dostępne modele - str. 116)
- W celu spełnienia warunków APROBATY TECHNICZNEJ do drzwi o odporności ogniowej 30 min. należy zastosować samozamykacz.

PARAMETRY TECHNICZNE:

Podwyższona odporność na włamanie klasy „B”

III europejska klasa antywłamaniowości

Dymoszczelność

Odporność ogniowa: 30 min

Izolacyjność akustyczna: 39dB

Możliwość zastosowania ościeżnic regulowanych do drzwi B-30, C-30 (str. 86)

OPIS TECHNICZNY C-30

WYMIARY (po zewnętrznej stronie ościeżnicy):

- 1012x2075 mm
- opcja za dopłatą 10% przy wymiarach: 880x1950 mm; 880x2000 mm; 880x2075 mm; 980x1950 mm; 980x2000 mm; 980x2075 mm; 1012x1950 mm; 1012x2000 mm

KONSTRUKCJA:

- ramiak drewniany obłożony dwiema płytami HDF, wypełnienie stanowi specjalna konstrukcja POL-SKONE, ościeżnica sosnowa (możliwość zastosowania paneli poszerzających), próg dębowy o wysokości 20 mm

DOSTĘPNE WERSJE:

- Jednoskrzydłowe: płaskie - WERSJA 0, frezowane: WERSJA 1, WERSJA 2, WERSJA 3, WERSJA 4, WERSJA 5

SPOSÓB OTWIERANIA:

- tradycyjny (otwierane do wewnątrz)

OKUCIA:

- zamek listwowy wpuszczany z pięciopunktowym ryglowaniem (2 rygle, 3 haki), rozstaw 72 mm, kolor srebrny
- 3 zawiasy kątowe w kolorze srebrnym z regulacją, 5 bolców antywważeniowych

WYPOSAŻENIE:

- okucie bezpieczne z zabezpieczeniem wkładki, wkładki klasy 6 (nikiel-satyna), wizjer dopłata 49 zł/59,78 zł
- w standardzie: nawiercenie pod klamkę GARDA
- W celu spełnienia warunków APROBATY TECHNICZNEJ do drzwi o odporności ogniowej 30 min. należy zastosować samozamykacz.

PARAMETRY TECHNICZNE:

Najwyższa odporność na włamanie klasy „C”

III europejska klasa antywłamaniowości

Dymoszczelność

Odporność ogniowa: 30 min

Izolacyjność akustyczna: 39dB



Klamka klasy C (standard: chrom)

Kolorystyka drzwi w folii PCV (WERSJA 0, WERSJA 1, WERSJA 2, WERSJA 3, WERSJA 4, WERSJA 5)

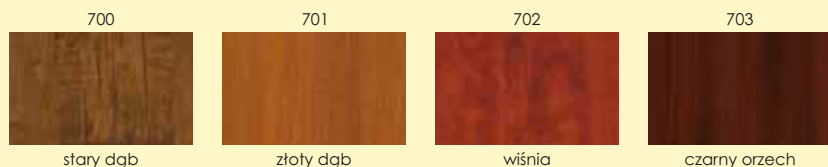

*Dopuszczalna różnica w odcieniach skrzydeł, ościeżnic

Kolorystyka drzwi płaskich (WERSJA 0)



* Dopuszczalna różnica w odcieniach skrzydeł, ościeżnic

TOP RESIST*

SILKSTONE*

LAMISTONE*



NOWA KOLORYSTYKA

* Dopuszczalna różnica w odcieniach skrzydeł, ościeżnic

malowane



kolory palet RAL i NCS (oprócz metalicznych) - dopłata według tabeli kolorystycznej - str. 102 ekologiczne farby akrylowe

laminowane*

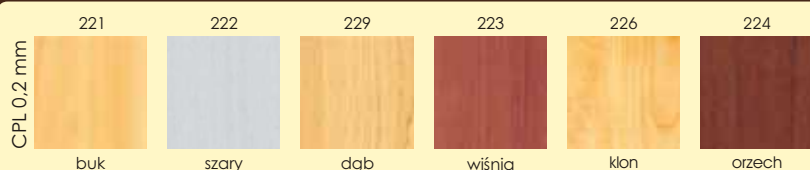

* Dopuszczalna różnica w odcieniach skrzydeł, ościeżnic

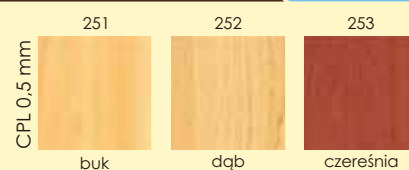

forniowane



NOWOŚĆ

Ze względu na naturalny charakter fornirów istnieje możliwość wystąpienia różnych ich odcieni. Rzeczywiste kolory fornirów mogą się różnić od zamieszczonych w ofercie.

TECHNICZNE



DŹWIĘKOIZOLACYJNOŚĆ



ODPORNOŚĆ
OGNIOWA



PODWYŻSZONA KLASA
ANTYWŁAMANIOWOŚCI



DYMOSZCZELNOŚĆ



Możliwość wykorzystania drzwi technicznych z dowolnym wystrojem nawiązującym do modeli drzwi wewnętrznych (za dopłatą)

PRZYKŁADOWE WZORY:



MILENIUM



GRAND



VENA

PRZECIWPÓŻAROWE

seria I – odporność ogniowa 30 min	izolacyjność akustyczna
FR EI 30 –1 SR 27 jednoskrzydłowe – pełne	27 dB
FR EI 30 –1 SR 32 jednoskrzydłowe – pełne*	32 dB
FR EI 30 –2 SR 27 dwuskrzydłowe – pełne	27 dB
FR EI 30 –2 SR 32 dwuskrzydłowe – pełne*	32 dB
FR EI 30 –1s jednoskrzydłowe – szklone	
FR EI 30 –2s dwuskrzydłowe – szklone	
FR EI 30 –3 dwuskrzydłowe – pełne/szklone	

* drzwi standardowo wyposażone w próg drewniany

seria II – odporność ogniowa 30 min	izolacyjność akustyczna
II europejska klasa antywłamaniowości**	
FR EI 30 SR 42 jednoskrzydłowe – pełne	42 dB
seria III – odporność ogniowa 45 min	izolacyjność akustyczna
FR EI 45-1 SR 32 jednoskrzydłowe – pełne	32 dB
FR EI 45-2 SR 37 jednoskrzydłowe – pełne*	37 dB
FR EI 45-2 SR 32 dwuskrzydłowe – pełne	32 dB
FR EI 45-1s jednoskrzydłowe – szklone	
FR EI 45-2s dwuskrzydłowe – szklone	
FR EI 45-3 dwuskrzydłowe – pełne/szklone	

** przy zastosowaniu zamka ABLOY 4272 i wkładki klasy 6 (opcja - dopłata str. 100)

seria IV – odporność ogniowa 60 min	izolacyjność akustyczna
FR EI 60 –1 SR 32 jednoskrzydłowe – pełne	32 dB
FR EI 60 –2 SR 32 dwuskrzydłowe – pełne	32 dB
FR EI 60 –1s jednoskrzydłowe – szklone	
FR EI 60 –2s dwuskrzydłowe – szklone	
FR EI 60 –3 dwuskrzydłowe – pełne/szklone	

DŹWIĘKOIZOLACYJNE

	izolacyjność akustyczna
SR 39dB wzór Płytowe* jednoskrzydłowe – pełne	39 dB

DYMOSZCZELNE

	izolacyjność akustyczna
FR EI 30 SR39 SaSm* jednoskrzydłowe – pełne	39 dB

PRZECIWPÓŻAROWE



Typy drzwi przeciwpożarowych SYSTEMU POL-SKONE FR



PEŁNE PEŁNE SZKLONE SZKLONE PEŁNE/SZKLONE

WYMIARY STANDARDOWE:

- drzwi jednoskrzydłowe (SERIA I): 988 x 2064 mm
- drzwi jednoskrzydłowe (SERIA II): 1012 x 2075 mm
- drzwi jednoskrzydłowe (SERIA III): 1012 x 2075 mm
- drzwi jednoskrzydłowe (SERIA IV): 1012 x 2075 mm
- drzwi dwuskrzydłowe (SERIA I): 1322-1922 x 2064 mm
- drzwi dwuskrzydłowe (SERIA III, SERIA IV): 1352-1952 x 2075 mm

Istnieje możliwość wykonania drzwi w niestandardowych wymiarach

– po konsultacji z działem handlowym POL-SKONE.

Możliwość zastosowania ościeżnic regulowanych do drzwi technicznych (str. 88)

DŹWIĘKOIZOLACYJNE

DYMOSZCZELNE

Typy drzwi dźwiękoizolacyjnych i dymoszczelnych POL-SKONE - SR 39



PEŁNE

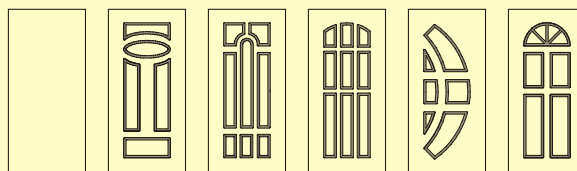

dostępne wzory łóczyń



PEŁNE

WYMIARY STANDARDOWE:

- drzwi jednoskrzydłowe wzór Płytkowe – 1012x2075 mm
- drzwi tylko z progiem drewnianym

Istnieje możliwość wykonania drzwi w niestandardowych wymiarach

– po konsultacji z działem handlowym POL-SKONE.

Możliwość zastosowania ościeżnic regulowanych do drzwi technicznych (str. 88)

WYPOSAŻENIE OPCJONALNE



dźwignia antypaniczna

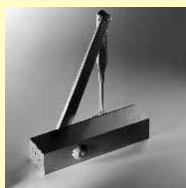

samozamykacz



asystent otwierania



uszczelka opadająca



samozamykacz



asystent otwierania

- zamki antypaniczne
- dźwignie antypaniczne
- samozamykacze
- asystent otwierania
- szyldy z kontrolą dostępu
- zamki elektroniczne (hotelowe)
- zamki nawierzchniowe
- trzymacze elektromagnetyczne
- wizjery
- uszczelki opadające
- ościeżnice regulowane
- wystroje
- i inne



Przykładowy zamek elektroniczny - otwierany na kartę magnetyczną

Możliwość zastosowania klamek z oferty POL-SKONE - patrz str. 114-117
Możliwość zastosowania zamków hotelowych po konsultacji z działem handlowym

ZALECENIA TRANSPORTOWE dla drzwi technicznych

- drzwi transportować wyłącznie w pionie,
- podczas przenoszenia drzwi należy korzystać z zamocowanych w tym celu pasów transportowych, znajdujących się na zewnątrz opakowania,
- z dodatkową ostrożnością transportować drzwi szklone.





DRZWI PRZECIWOŻAROWE FR EI 30, jednoskrzydłowe

Rodzaj drzwi	wymiary po zew. stronie ościeżnicy		malowane*	Top Resist	laminowane CPL LAMISTONE SILKSTONE	forniowane	Retro, Limba, Bueno, Tanganika, Sahara, Kongo (WERSJA A, B, C)	
	szerokość (mm)	wysokość (mm)						
jednoskrzydłowe pełne	FR EI 30 SR 27-1 drzwi drewniane jednoskrzydłowe, pełne, o odporności ogniowej EI 30 i izolacyjności akustycznej 27 dB, uszczelka we wrębie ościeżnicy i skrzydła, uszczelka ekspandująca, uszczelka opadająca, 3 zawiasy, ościeżnica stała sosnowa 92x43 mm, gr. skrzydła 43 mm	988	2064	1187 1448,14	1187 1448,14	1299 1584,78	1430 1744,60	1551 1892,22
	FR EI 30 SR 32-1 drzwi drewniane jednoskrzydłowe, przylgowe, pełne, o odporności ogniowej EI 30 i izolacyjności akustycznej 32 dB, uszczelka ekspandująca, 3 zawiasy, ościeżnica stała sosnowa 92x43 mm, próg, gr. skrzydła 43 mm	988	2064	1212 1478,64	1199 1462,78	1333 1626,26	1515 1848,30	1575 1921,50
	FR EI 30 SR 42 drzwi drewniane jednoskrzydłowe, przylgowe, pełne, o odporności ogniowej EI 30 i izolacyjności akustycznej 42 dB, uszczelka ekspandująca, 2 uszczelki opadające, 4 zawiasy, ościeżnica stała sosnowa 100x55 mm, gr. skrzydła 57 mm	1012	2075	1454 1773,88	1498 1827,56	1575 1921,50	1697 2070,34	1757 2143,54
	II europejska klasa antyłamania FR EI 30 SR 42 drzwi drewniane jednoskrzydłowe, przylgowe, pełne, o odporności ogniowej EI 30 i izolacyjności akustycznej 42 dB, uszczelka ekspandująca, 2 uszczelki opadające, 4 zawiasy, ościeżnica stała sosnowa 100x55 mm, gr. skrzydła 57 mm, zamek 4272, wkładka klasy 6	1012	2075	1633 1992,26	1677 2045,94	1754 2139,88	1876 2288,72	1936 2361,92
jedno-skrzydłowe przeszklone	FR EI 30-1s drzwi drewniane jednoskrzydłowe, przylgowe, przeszklone, o odporności ogniowej EI 30, uszczelka ekspandująca, uszczelka opadająca, 3 zawiasy, ościeżnica stała sosnowa 92x43 mm, gr. skrzydła 43 mm	1012	2075	2666 3252,52	2666 3252,52	2788 3401,36	2899 3536,78	3030 3696,60
jedno-skrzydłowe pełne	FR EI 30 SR 39 SaSm drzwi drewniane jednoskrzydłowe, przylgowe, o odporności ogniowej EI 30, dymoszczelne , uszczelka ekspandująca, próg o wysokości 20 mm, 3 zawiasy, ościeżnica stała sosnowa 100x55 mm, gr. skrzydła 50 mm	1012	2075	1226 1495,72	1226 1495,72	CPL 0,2 mm 1288/1571,36 CPL 0,5 mm LAMISTONE SILKSTONE 1329/1621,38	1391 1697,02	1432 1747,04

*Kolorystyka RAL/NCS dopłata wg grup (oprócz metalicznych) - patrz str. 102

DRZWI PRZECIWOŻAROWE FR EI 30, dwuskrzydłowe

Rodzaj drzwi	wymiary po zew. stronie ościeżnicy		malowane*	Top Resist	laminowane CPL LAMISTONE SILKSTONE	forniowane	Retro, Limba, Bueno, Tanganika, Sahara, Kongo (WERSJA A, B, C)	
	szerokość (mm)	wysokość (mm)						
dwuskrzydłowe pełne	FR EI 30 SR 27-2 drzwi drewniane dwuskrzydłowe, przylgowe, pełne, o odporności ogniowej EI 30 i izolacyjności akustycznej 27 dB, uszczelka ekspandująca, uszczelka opadająca, 3 zawiasy na skrzydło, ościeżnica stała sosnowa 92x43 mm, gr. skrzydła 43 mm	1322("90+30") 1422("90+40") 1522("90+50") 1622("90+60") 1722("90+70")	2064	2363 2882,86	2363 2882,86	2569 3134,18	2777 3387,94	2848 3474,56
	FR EI 30 SR 32-2 drzwi drewniane dwuskrzydłowe, przylgowe, pełne, o odporności ogniowej EI 30 i izolacyjności akustycznej 32 dB, uszczelka ekspandująca, 3 zawiasy na skrzydło, ościeżnica stała sosnowa 92x43 mm, próg, gr. skrzydła 43 mm	1822("90+80") 1922("90+90")	2064	2485 3031,70	2485 3031,70	2691 3283,02	2898 3535,56	2970 3623,40
dwuskrzydłowe przeszklone	FR EI 30-2s drzwi drewniane dwuskrzydłowe, przylgowe, przeszklone, o odporności ogniowej EI 30, uszczelka ekspandująca, uszczelka opadająca, 3 zawiasy na skrzydło, ościeżnica stała sosnowa 92x43 mm, gr. skrzydła 43 mm	1622("90+60") 1722("90+70") 1822("90+80") 1922("90+90")	2064	4729 5769,38	4729 5769,38	4959 6049,98	5201 6345,22	5444 6641,68
	FR EI 30-3 drzwi drewniane dwuskrzydłowe, przylgowe, pełne/przeszkłone, o odporności ogniowej EI 30, uszczelka ekspandująca, uszczelka opadająca, 3 zawiasy na skrzydło, ościeżnica stała sosnowa 92x43 mm, gr. skrzydła 43 mm	1322("90+30") 1422("90+40") 1522("90+50") 1622("90+60") 1722("90+70") 1822("90+80") 1922("90+90")	2064	3883 4737,26	4012 4894,64	4012 4894,64	4382 5346,04	4576 5582,72

*Kolorystyka RAL/NCS dopłata wg grup (oprócz metalicznych) - patrz str. 102

DRZWI PRZECIWOŻAROWE FR EI 45, jednoskrzydłowe

Rodzaj drzwi	wymiary po zew. stronie ościeżnicy		malowane*	Top Resist	laminowane CPL LAMISTONE SILKSTONE	forniowane	Retro, Limba, Bueno, Tanganika, Sahara, Kongo (WERSJA A, B, C)	
	szerokość (mm)	wysokość (mm)						
jednoskrzydłowe pełne	FR EI 45 SR 32-1 drzwi drewniane jednoskrzydłowe, przylgowe, pełne, o odporności ogniowej EI 45 i izolacyjności akustycznej 32 dB, uszczelka we wrębie ościeżnicy i skrzydła, uszczelka ekspandująca, uszczelka opadająca, 4 zawiasy, ościeżnica stała sosnowa 100x55 mm, gr. skrzydła 62 mm	1012	2075	1491 1819,02	1491 1819,02	1551 1892,22	1733 2114,26	1854 2261,88
	FR EI 45 SR 37-1 drzwi drewniane jednoskrzydłowe, przylgowe, pełne, o odporności ogniowej EI 45 i izolacyjności akustycznej 37 dB, uszczelka ekspandująca, 4 zawiasy, ościeżnica stała sosnowa 100x55 mm, próg, gr. skrzydła 62 mm	1012	2075	1515 1848,30	1515 1848,30	1575 1921,50	1818 2217,96	1878 2291,16
jedno-skrzydłowe przeszklone	FR EI 45-1s drzwi drewniane jednoskrzydłowe przylgowe, przeszklone, o odporności ogniowej EI 45, uszczelka ekspandująca, uszczelka opadająca, 4 zawiasy, ościeżnica stała sosnowa 100x55 mm, gr. skrzydła 62 mm	1012	2075	3262 3979,64	3262 3979,64	3383 4127,26	3504 4274,88	3576 4362,72

*Kolorystyka RAL/NCS dopłata wg grup (oprócz metalicznych) - patrz str. 102

129 / 157,38	EI 30, EI 45
280 / 341,60	EI 60

kolorystyka: srebrny, biały, brąz

W celu spełnienia warunków APROBATY TECHNICZNEJ do drzwi o odporności ogniowej 30 min., 45 min., 60 min. należy zastosować samozamykacz. Istnieje możliwość wykonania drzwi technicznych o nietypowej wysokości po konsultacji z Działem Handlowym POL-SKONE.

DRZWI PRZECIWOŻAROWE FR EI 45, dwuskrzydłowe

	Rodzaj drzwi	wymiary po zew. stronie ościeżnicy											
		szerokość (mm)	wysokość (mm)	malowane*	Top Resist	laminowane CPL LAMISTONE SILKSTONE	forniowane	Retro, Limba, Bueno, Tanganika, Sahara, Kongo (WERSJA A, B, C)					
dwuskrzydłowe pełne	FR EI 45 SR 32-2 drzwi drewniane dwuskrzydłowe, przylgowe, pełne, o odporności ogniowej EI 45 i izolacyjności akustycznej 32 dB, uszczelka ekspandująca, uszczelka opadająca, 4 zawiasy na skrzydło, ościeżnica stała sosnowa 100x55 mm, gr. skrzydła 62 mm	1352("90+30")	2075	2777 3387,94	2777 3387,94	2898 3535,56	3019 3683,18	3091 3771,02					
		1452("90+40")											
1552("90+50")													
1652("90+60")													
1752("90+70")													
1852("90+80")													
dwuskrzydłowe przeszklone	FR EI 45-2s drzwi drewniane dwuskrzydłowe przylgowe, przeszklone, o odporności ogniowej EI 45, uszczelka ekspandująca, uszczelka opadająca, 4 zawiasy na skrzydło, ościeżnica stała sosnowa 100x55 mm, gr. skrzydła 62 mm	1652("90+60")	2075	5807 7084,54	5807 7084,54	5929 7233,38	6050 7381,00	6122 7468,84					
		1752("90+70")											
1852("90+80")													
1952("90+90")													
FR EI 45-3 drzwi drewniane dwuskrzydłowe, przylgowe, z jednym skrzydłem pełnym i jednym przeszklonym, o odporności ogniowej EI 45, uszczelka ekspandująca, uszczelka opadająca, 4 zawiasy na skrzydło, ościeżnica stała sosnowa 100x55 mm, gr. skrzydła 62 mm	1352("90+30")	2075							4474 5458,28	4474 5458,28	4595 5605,90	4716 5753,52	4788 5841,36
	1452("90+40")												
	1552("90+50")												
	1652("90+60")												
	1752("90+70")												
	1852("90+80")												
1952("90+90")													

*Kolorystyka RAL/NCS dopłata wg grup (oprócz metalicznych) - patrz str. 102

DRZWI PRZECIWOŻAROWE FR EI 60, jednoskrzydłowe

	Rodzaj drzwi	wymiary po zew. stronie ościeżnicy						
		szerokość (mm)	wysokość (mm)	malowane*	Top Resist	laminowane CPL LAMISTONE SILKSTONE	forniowane	Retro, Limba, Bueno, Tanganika, Sahara, Kongo (WERSJA A, B, C)
jedno-skrzydłowe pełne	FR EI 60 SR 32 drzwi drewniane jednoskrzydłowe, bezprzylgowe, pełne, o odporności ogniowej EI 60 i izolacyjności akustycznej 32 dB, uszczelka ekspandująca, uszczelka opadająca, 4 zawiasy, ościeżnica stała sosnowa 100x55 mm, gr. skrzydła 70 mm	1012	2075	2303 2809,66	2303 2809,66	2413 2943,86	2654 3237,88	2777 3387,94
jedno-skrzydłowe przeszklone	FR EI 60-1s drzwi drewniane jednoskrzydłowe, bezprzylgowe, przeszklone, o odporności ogniowej EI 60, uszczelka ekspandująca, uszczelka opadająca, 4 zawiasy, ościeżnica stała sosnowa 100x55 mm, gr. skrzydła 70 mm	1012	2075	4474 5458,28	4474 5458,28	4595 5605,90	4716 5753,52	4788 5841,36

*Kolorystyka RAL/NCS dopłata wg grup (oprócz metalicznych) - patrz str. 102

DRZWI PRZECIWOŻAROWE FR EI 60, dwuskrzydłowe

	Rodzaj drzwi	wymiary po zew. stronie ościeżnicy											
		szerokość (mm)	wysokość (mm)	malowane*	Top Resist	laminowane CPL LAMISTONE SILKSTONE	forniowane	Retro, Limba, Bueno, Tanganika, Sahara, Kongo (WERSJA A, B, C)					
dwuskrzydłowe pełne	FR EI 60 SR 32-2 drzwi drewniane dwuskrzydłowe, bezprzylgowe, pełne, o odporności ogniowej EI 60 i izolacyjności akustycznej 32 dB, uszczelka ekspandująca, uszczelka opadająca, 4 zawiasy na skrzydło, ościeżnica stała sosnowa 100x55 mm, gr. skrzydła 70 mm	1352("90+30")	2075	3868 4718,96	3868 4718,96	3989 4866,58	4110 5014,20	4182 5102,04					
		1452("90+40")											
1552("90+50")													
1652("90+60")													
1752("90+70")													
1852("90+80")													
dwuskrzydłowe przeszklone	FR EI 60-2s drzwi drewniane dwuskrzydłowe, bezprzylgowe, przeszklone, o odporności ogniowej EI 60, uszczelka ekspandująca, uszczelka opadająca, 4 zawiasy na skrzydło, ościeżnica stała sosnowa 100x55 mm, gr. skrzydła 70 mm	1752("90+70")	2075	7383 9007,26	7383 9007,26	7505 9156,10	7626 9303,72	7698 9391,56					
		1852("90+80")											
1952("90+90")													
FR EI 60-3 drzwi drewniane dwuskrzydłowe, bezprzylgowe, z jednym skrzydłem pełnym i jednym przeszklonym, uszczelka ekspandująca, uszczelka opadająca, 4 zawiasy na skrzydło, ościeżnica stała sosnowa 100x55 mm, gr. skrzydła 70 mm	1352("90+30")	2075							5565 6789,30	5565 6789,30	5686 6936,92	5807 7084,54	5879 7172,38
	1452("90+40")												
	1552("90+50")												
	1652("90+60")												
	1752("90+70")												
	1852("90+80")												
1952("90+90")													

*Kolorystyka RAL/NCS dopłata wg grup (oprócz metalicznych) - patrz str. 102

DRZWI DŹWIĘKOIZOLACYJNE SR 39 dB

	Rodzaj drzwi	wymiary po zew. stronie ościeżnicy						
		szerokość (mm)	wysokość (mm)	malowane*	Top Resist	laminowane CPL LAMISTONE SILKSTONE	forniowane	Retro, Limba, Bueno, Tanganika, Sahara, Kongo (WERSJA A, B, C)
jedno-skrzydłowe pełne	SR 39 wzór Płytkowe, drzwi drewniane, jednoskrzydłowe, powierzchnia gładka, pełne, o izolacyjności akustycznej 39 dB, uszczelka przylgowa wpuszczana we wrębie ościeżnicy, ościeżnica stała sosnowa 100x55 mm, próg o wysokości 20 mm, gr. skrzydła 50 mm	1012	2075	1099 1340,78	1099 1340,78	1234 1505,48	1337 1631,14	1416 1727,52

*Kolorystyka RAL/NCS dopłata wg grup (oprócz metalicznych) - patrz str. 102

W celu spełnienia warunków APROBATY TECHNICZNEJ do drzwi o odporności ogniowej 30 min., 45 min., 60 min. należy zastosować samozamykacz.

Istnieje możliwość wykonania drzwi technicznych o nietypowej wysokości po konsultacji z Działem Handlowym POL-SKONE.

Samozamykacz

129 / 157,38	EI 30, EI 45
280 / 341,60	EI 60

kolorystyka: srebrny, biały, brąz

Tabela kolorystyczna str. 102

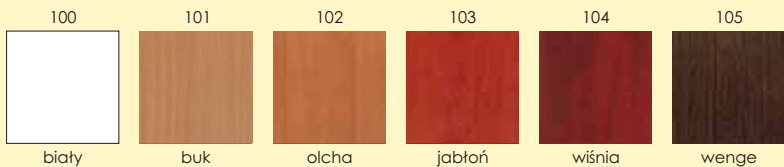

*Dopuszczalna różnica w odcieniu skrzydła, ościeżnic i ramek

SILKSTONE*

LAMISTONE*



NOWA KOLORYSTYKA



*Dopuszczalna różnica w odcieniach skrzydeł, ościeżnic

malowane

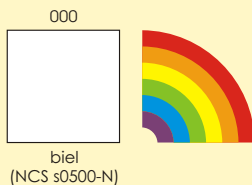

kolory palet RAL i NCS (oprócz metalicznych) - dopłata według tabeli kolorystycznej - str. 102 ekologiczne farby akrylowe

laminowane*

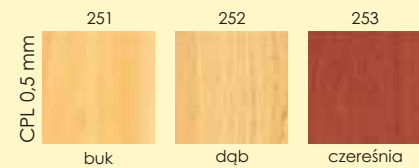

*Dopuszczalna różnica w odcieniu skrzydła, ościeżnic i ramek

forniowane



NOWOŚĆ

* dotyczy modeli CALYPSO, SABIA i SKŁADANE

Ze względu na naturalny charakter fornirów istnieje możliwość wystąpienia różnych ich odcieni. Rzeczywiste kolory fornirów mogą się różnić od zamieszczonych w ofercie.

SILESJA

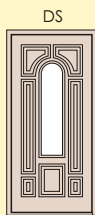

SILESJA	
malowane	struktura drewna dębowego
3070	/ 3745,40
bejcowane	struktura drewna dębowego
3070	/ 3745,40

OPIS TECHNICZNY

WARMIA

POLESIE

MAZURY

ROZTOCZE

SILESJA



rygiel standardowego zamka wielopunktowego listwowego



opcjonalny zamek bolcowy trzypunktowy wpuszczany

SPOSÓB OTWIERANIA:

- tradycyjny (otwierane na zewnątrz lub do wewnątrz budynku)

WYMIARY (po zewn. stronie ościeżnicy):

- POLESIE, ROZTOCZE, SILESJA, WARMIA, MAZURY: otwierane na zewnątrz i do wewnątrz - 990 x 2070 mm

KONSTRUKCJA:

- drzwi w systemie bezprzylgowym
- konstrukcja skrzydeł: ramiak kompozytowy, obłożony dwiema wyłtoczkami z włókna szklanego, wypełnienie stanowi twarda pianka poliuretanowa
- ościeżnica dębowa z uszczelką wpuszczaną, próg dębowy

KOLORYSTYKA:

- Standardowo
- bejcowane na kolory: dąb, wiśnia, orzech, ciemny orzech; lakierowane
- malowane farbami kryjącymi: biały (NCS s0500-N), brąz (NCS s8010-Y90R)
- Opcjonalnie
- malowane farbami kryjącymi w dowolnych kolorach z palet RAL i NCS (oprócz kolorów metalicznych)
- dopłata wg tabeli kolorystycznej str. 102

SZKLENIE:

- ROZTOCZE, SILESJA, MAZURY pakiet dwuszybowy antywłamaniowy klasy P4 w zespoleniu z szybą ornamentową KURA bezbarwna

POWIERZCHNIA:

- POLESIE, ROZTOCZE, SILESJA: struktura drewna dębowego
- WARMIA, MAZURY: struktura drewna mahoniowego

OKUCIA (standard):

- zamek wielopunktowy klasy 4 (listwowy) z dwiema wkładkami klasy 6, trzy zawiasy z blokadą antywyważeniową (z możliwością regulacji)
- Opcjonalnie (bez dopłaty)
- wersja plus: dwa zamki bolcowe trzypunktowe wpuszczane z dwiema wkładkami klasy 6

PARAMETRY TECHNICZNE:

- współczynnik przenikania ciepła $U_D=1,1$ W/m²K wg EN ISO 12567- 1:2000-09 raport 406 33405/1
- współczynnik przenikalności powietrza 0,09-0,12 m³/(m²·h·daPa^{2/3})

NAŚWIETLA



Do drzwi zewnętrznych POL-SKONE oferuje naświetla drewniane boczne i górne, szklone szkłem antywłamaniowym klasy P4.

Cena za 1 m² naświetla

naświetla	cena do 0,6 m ² pow.	cena powyżej 0,6 m ² pow.
sosnowe	1575 / 1921,50	1050 / 1281,00
dębowe	2100 / 2562,00	1575 / 1922,00

Minimalny wymiar naświetla 250 mm (zarówno szerokość jak i wysokość).
Ceny za naświetla szklone szybą przezroczystą P4 przy kształcie prostokątnym.
Przy kształcie łukowym, szprosach, szkłe ornamentowym, typach ANTISOL, STOPSOL - kalkulacja indywidualna.

do drzwi z włókna szklanego POL-SKONE poleca klamkę Primo II - patrz str. 116



PN-EN 14351-1

"Okna i drzwi - Norma wyrobu, właściwości eksploatacyjne
- Część 1: Okna i drzwi zewnętrzne bez właściwości dotyczących
odporności ogniowej i/lub dymoszczelności"

DRZWI ZEWNĘTRZNE

WARMIA

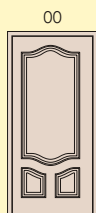

WARMIA	
malowane	struktura drewna mahoniowego
2424 / 2957,28	
bejcowane	struktura drewna mahoniowego
2424 / 2957,28	

POLESIE

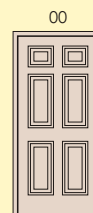

POLESIE	
malowane	struktura drewna dębowego
2424 / 2957,28	
bejcowane	struktura drewna dębowego
2424 / 2957,28	

MAZURY



MAZURY	
malowane	struktura drewna mahoniowego
2997 / 3656,34	
bejcowane	struktura drewna mahoniowego
2997 / 3656,34	

ROZTOCZE



ROZTOCZE	
malowane	struktura drewna dębowego
2997 / 3656,34	
bejcowane	struktura drewna dębowego
2997 / 3656,34	

KOLORYSTYKA DRZWI Z WŁÓKNA SZKLANEGO

malowane

ekologiczne farby akrylowe

bejcowane

kolory standardowe
000 010

kolory opcjonalne

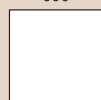

biel
(NCS s0500-N)

brąz
(NCS s8010-Y90R)

kolory z palet RAL i NCS
(oprócz metalicznych) - dopłata
według tabeli kolorystycznej - str. 102

kolory standardowe - struktura drewna dębowego (POLESIE, ROZTOCZE, SILESJA)

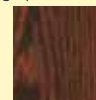

2000 dąb

2001 wiśnia

2002 orzech

2003 ciemny orzech

kolory standardowe - struktura drewna mahoniowego (WARMIA, MAZURY)



2004 dąb

2005 wiśnia

2006 orzech

2007 ciemny orzech

Z uwagi na jakość druku wielkonakładowego kolory zamieszczonych
lakierów transparentnych mogą się różnić od rzeczywistych.

Ceny: NETTO/brutto (VAT 22%)

ORION

powierzchnia gładka

malowane

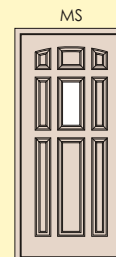
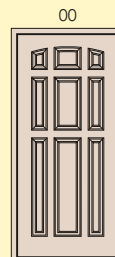

	9 PANELI	9 PANELI SZKLONE
WERSJA II plus	771 / 940,62	874 / 1066,28
WERSJA III	1163 / 1418,86	1266 / 1544,52
WERSJA IV plus	917 / 1118,74	1020 / 1244,40

okapnik w drzwiach ORION otwieranych do wewnątrz



OPIS TECHNICZNY

SPOSÓB OTWIERANIA:

- tradycyjny (otwierane na zewnątrz lub do wewnątrz budynku)

WYMIARY:

(po zewnętrznej stronie ościeżnicy):
otwierane na zewnątrz i do wewnątrz
- 890, 990 x 2070 mm

KONSTRUKCJA:

- drzwi w systemie bezprzylgowym
- konstrukcja skrzydeł: ramiak drewniany, dwie wyłoczki z blachy ocynkowanej, wypełnienie stanowi twarda pianka poliuretanowa
- ościeżnica sosnowa z uszczelką wpuszczaną, próg dębowy, w wersji otwieranej do wewnątrz okapnik na skrzydle

KOLORYSTYKA:

- standardowe kolory: białe, brąz
- opcja: kolory z palet RAL i NCS (oprócz metalicznych) (za dopłatą wg grup)

OKUCIA:

- WERSJA II plus
zamek bolcowy trzypunktowy wpuszczany (bez wkładki), dwa zawiasy z blokadą antywyważeniową (z możliwością regulacji)
- WERSJA III
zamek wielopunktowy klasy 4 (listwowy) z dwiema wkładkami klasy 6, trzy zawiasy z blokadą antywyważeniową (z możliwością regulacji)

- WERSJA IV plus
dwa niezależne zamki bolcowe trzypunktowe wpuszczane na wkładkę patentową (bez wkładek), trzy zawiasy z blokadą antywyważeniową (z możliwością regulacji)

- opcja: możliwość zastosowania elektrozaczełu (dopłata 190 zł netto - 231,80 zł brutto) - wersja II i IV
- wizjer (dopłata 30 zł netto - 36,60 zł brutto)

SZKLENIE:

- pakiet dwuszybowy antywłamaniowy klasy P4 w zespoleniu z szybą ornamentową KURA bezbarwna
- opcja (za dopłatą): szyby barwione, refleksyjne i inne ornamenty

PARAMETRY TECHNICZNE:

- współczynnik izolacyjności akustycznej 27 dB
- współczynnik przenikania ciepła $U_D = 0,73 \text{ W/m}^2\text{K}$
wg EN ISO 12567-1:2000-09 raport 406 33405/2
- współczynnik przenikalności powietrza $0,11 - 0,34 \text{ m}^3/(\text{m} \cdot \text{h} \cdot \text{daPa}^{2/3})$



rygiel zamka wielopunktowego listwowego (WERSJA III)

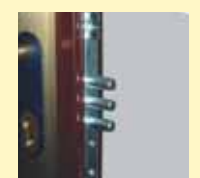

zamek bolcowy trzypunktowy wpuszczany (WERSJA II, WERSJA IV)

do drzwi ORION wersja III POL-SKONE poleca klamkę Primo II - patrz str. 116

malowane

ekologiczne farby akrylowe

kolory standardowe

kolory opcjonalne

000

010

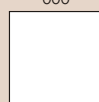

biel
(NCS s0500-N)

brąz
(NCS s8010-Y90R)



kolory z palet RAL i NCS (oprócz metalicznych) - dopłata według tabeli kolorystycznej - str. 102

Dla prawidłowego montażu drzwi otwór w ścianie powinien być większy o 10-15 mm na stronę od wymiarów drzwi (po zewnętrznej stronie ościeżnicy).

NAŚWIETLA

Do drzwi zewnętrznych POL-SKONE oferuje naświetla drewniane boczne i górne, szklone szkłem antywłamaniowym klasy P4. Patrz strona 104.

Ceny: NETTO/brutto (VAT 22%)

CE

OKNA

Okres gwarancji obejmuje:

1/ 36 miesięcy dla okien i drzwi balkonowych

2/ 10 lat na elementy okuć Roto do okien Roto NT Standard

3/ 10 lat na szczelność pakietu szybowego liczona od daty produkcji.

Gwarancja ulega przedłużeniu o czas naprawy reklamowanego elementu (wyrobu), licząc od dnia zgłoszenia reklamacji do dnia wykonania naprawy. Okres ten powinien być potwierdzony w karcie gwarancyjnej. Warunkiem przedłużenia gwarancji jest odpowiedni wpis w karcie gwarancyjnej potwierdzający montaż przez Autoryzowaną Grupę Montażową (aktualna lista AGM znajduje się na stronie www.pol-skone.eu).

OKNO POL-SKONE S-SYSTEM

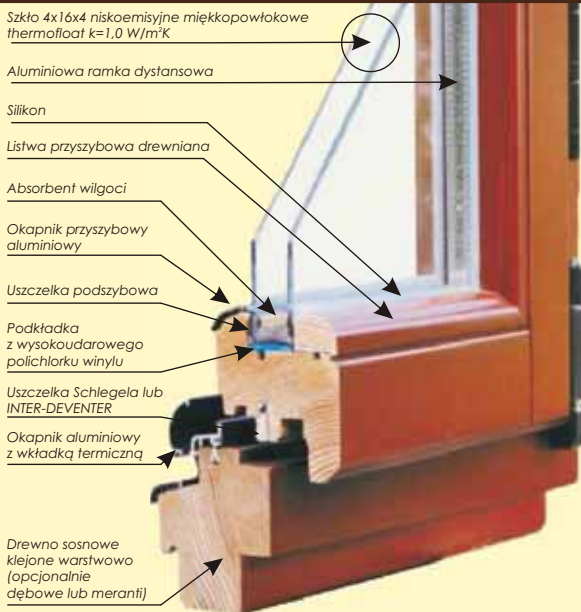

Standardowo okna wykonywane są z klejki sosnowej, opcjonalnie z klejki dębowej lub meranti

SZKLENIE:

- pakiet dwuszybowy 4x16x4 niskoemisyjny, miękpowłokowy thermofloat, współczynnik przenikania ciepła $k=1,0 \text{ W/m}^2\text{K}$
- na zamówienie (za dopłatą) szkło: Antisol (barwione w masie), Stopsol (efekt „odbicia lustrzanego”), bezpieczne, antywłamaniowe (P2, P4)

SPOSOBY OTWIERANIA:

- rozwiernie, uchylne, uchylno-rozwiernie, przesuwne, składane (typu patio), obrotowe, stałe (fix)

OKNO POL-SKONE TYP C

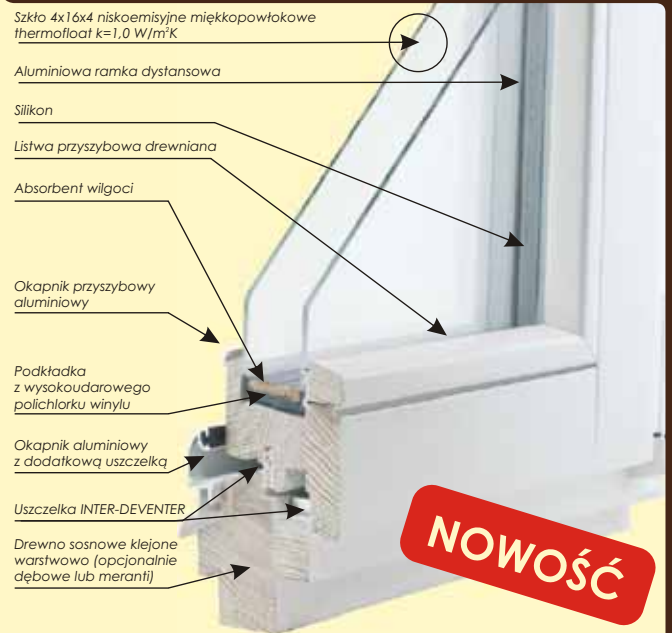

NOWOŚĆ

OKUCIA:

- w standardzie: okucia obwodowe ROTO NT z mikrowentylacją (poza oknami łukowymi), klamka biała lub brązowa, 1 punkt antywyważeniowy, blokada błędnego położenia klamki
- opcjonalnie inne klamki (str. 116)
- na zamówienie (za dopłatą) okucia antywyważeniowe

SZPROSY (dopłata wg cennika modułowego):

- zewnętrzne: drewniane montowane na zatrzaskach, drewniane montowane na zawiasach, wiedeńskie, konstrukcyjne
- międzyszybowe: aluminiowe (8, 18, 26, 45 mm)

KOLORYSTYKA OKIEN

lakier transparentne

wybarwienia na sosnie



wybarwienia na dębie



wybarwienia na meranti

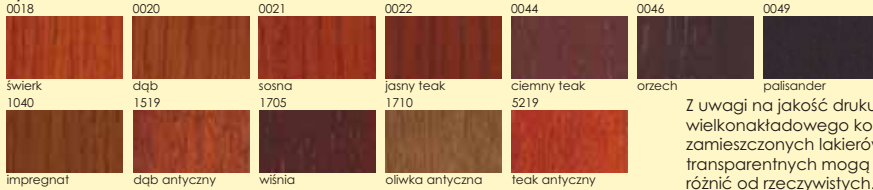

Z uwagi na jakość druku wielkonaktadowego kolory zamieszczonych lakierów transparentnych mogą się różnić od rzeczywistych.

malowane

kolory standardowe

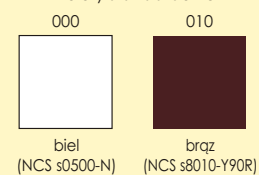

ekologiczne farby akrylowe

kolory opcjonalne



kolory z palet RAL i NCS (oprócz metalicznych)
- dopłata według tabeli kolorystycznej - str. 102

CERTYFIKATY IFT

Pol-Skone S-System
IFT 161 33 404/Z01
IFT 161 33 404/Z02
IFT 102 33 404/1
IFT 102 33 404/2
IFT 102 33 404/3
IFT 429 19001/69.1e



ŚWIADECTWA BADAŃ TYPU LTB

Pol-Skone S-System
962-B-2009

Pol-Skone Typ C
101-B-2009
102-B-2010
103-B-2011



SPOSÓB OTWIERANIA - widok od wewnątrz



rozwiernie prawe



rozwiernie lewe



uchylne



uchylno-rozwiernie prawe



uchylno-rozwiernie lewe

Ceny okien kalkulowane są wg cennika modułowego dostępnego w punktach sprzedaży.

Okna inne niż prostokątne wykonujemy wg indywidualnego projektu.

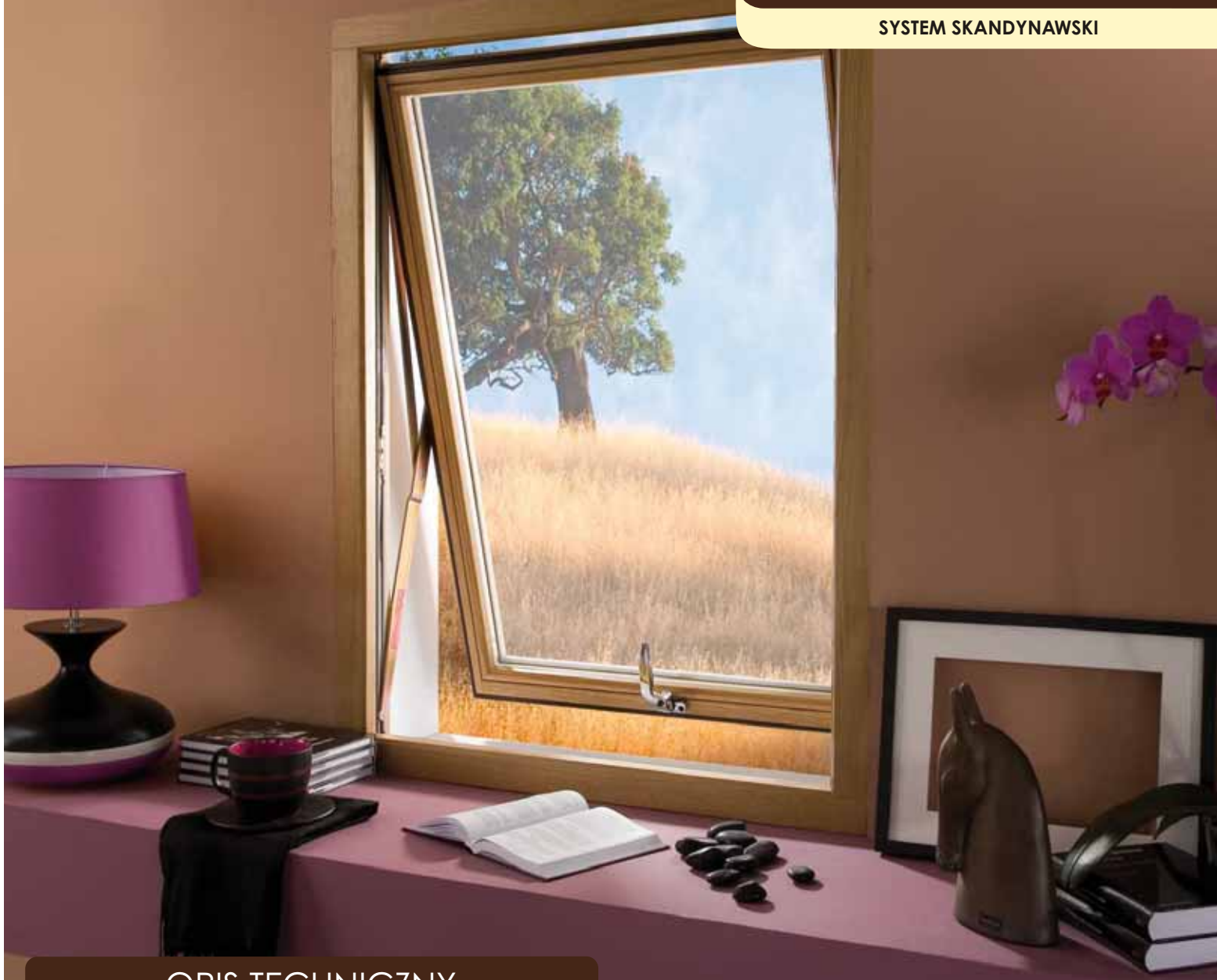

OPIS TECHNICZNY

Standardowo okna wykonywane są z klejонki sosnowej, opcjonalnie z klejонki dębowej lub meranti.

SZKLENIE:

- pakiet szybowy 4x16x4 niskoemisyjny, miękkopowłokowy thermo-float, współczynnik przenikania ciepła $k=1,0 \text{ W/m}^2\text{K}$
- na zamówienie (za dopłatą) szkło: Antisol (barwione w masie), Stopsol (efekt „odbicia lustrzanego”), bezpieczne, antywłamaniowe (P2, P4)

POL-SKONE oferuje również okna w systemie skandynawskim o profilu ramy 104 mm, w którym skrzydła otwierają się na zewnątrz budynku.

Jednym z atutów okien skandynawskich jest zwiększenie przestrzeni w pomieszczeniach.

Okna skandynawskie POL-SKONE posiadają blokadę uchyty, która zabezpiecza przed niepowołanym otwarciem.

SPOSÓB OTWIERANIA - widok od zewnątrz

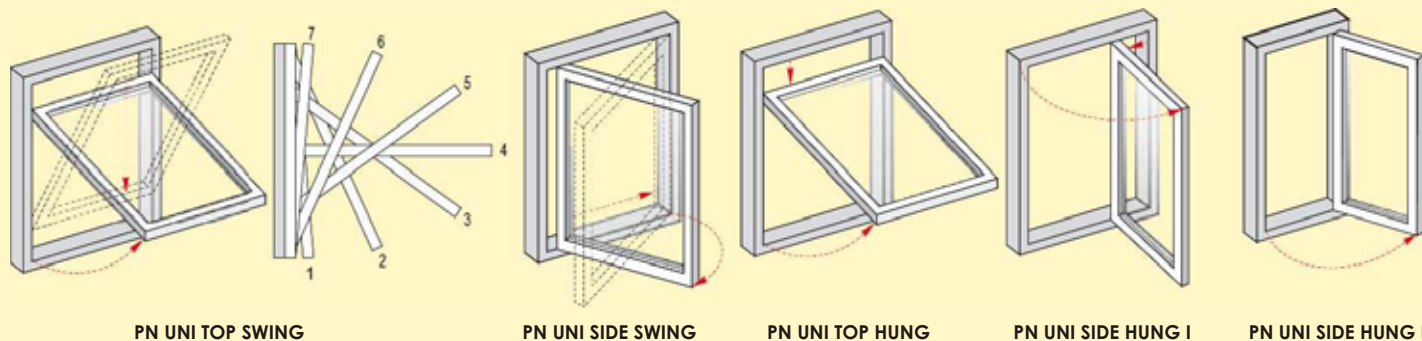

PN UNI TOP SWING

PN UNI SIDE SWING

PN UNI TOP HUNG

PN UNI SIDE HUNG I

PN UNI SIDE HUNG II

SYSTEM SKANDYNAWSKI



Szko 4x16x4 niskoemisyjne miękkopowłokowe
thermofloat $k=1,0 \text{ W/m}^2\text{K}$

Aluminiowa ramka dystansowa

Silikon

Listwa przyszybowa

Absorbent wilgoci

Okapnik przyszybowy
aluminiowy

Uszczelka podszybowa

Podkładka
z wysokoudarowego
polichloru winylu

Uszczelka Schlegela lub
INTER-DEVENTER

Drewno sosnowe klejone
warstwowo (opcjonalnie
dębowe lub meranti)

CERTYFIKATY IFT

IFT 161 33 403/Z03
IFT 161 33 403/Z04
IFT 102 33 403/1
IFT 102 33 403/2



ŚWIADECTWA BADAŃ TYPU LTB

Skandynawski
010-B-2009
964-B-2009

Dual-Nord
011-B-2009
963-B-2009
965-B-2009





PN-EN 14351-1

"Okna i drzwi - Norma wyrobu, właściwości eksploatacyjne
- Część 1: Okna i drzwi zewnętrzne bez właściwości dotyczących
odporności ogniowej i/lub dymoszczelności"

OKNA



SYSTEM DREWNO-ALUMINIUM



DUAL-STANDARD

Konstrukcja okien w systemie drewno-aluminium oparta jest na połączeniu dwóch profili: drewnianego i aluminiowego. DREWNO nadaje wnętrzu ciepły klimat, natomiast ALUMINIUM dodatkowo zabezpiecza drewno przed wpływem warunków atmosferycznych - jest gwarancją trwałości. Zastosowanie okładziny aluminiowej znacznie wydłuża żywotność w porównaniu z typowym oknem drewnianym. Nadaje niezwykle estetyczny wygląd, daje ogromne możliwości w zakresie kreowania architektury, eliminuje konieczność renowacji i odnowy powłoki drewnianej.

ALU-EFFECT



widok od strony wewnętrznej



widok od strony zewnętrznej

DUAL-NORD



widok od strony wewnętrznej



widok od strony zewnętrznej

PATIO PRZESUWNE I SKŁADANE

PATIO PRZESUWNE



drewniane - sosnowe lub dębowe

- szerokość 1500-6000 mm (w zależności od typu)
- wysokość 1200-2500 mm (w zależności od typu)
- możliwość zastosowania klamki dwustronnej z wkładką oraz „automatu” w klamce

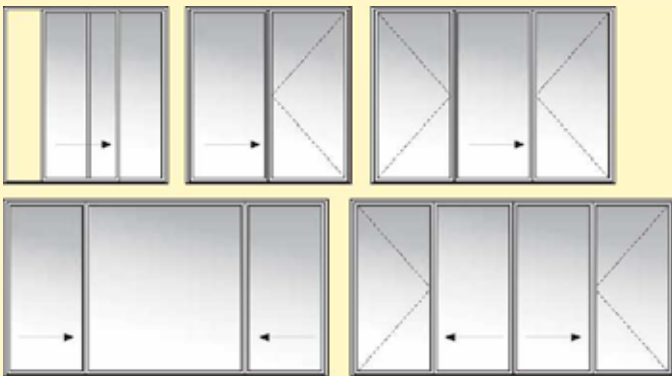

Przykładowe patio przesuwne

PATIO SKŁADANE



drewniane - sosnowe lub dębowe

- szerokość 1600-5500 mm (w zależności od typu)
- wysokość 900-2500 mm (w zależności od typu)
- możliwość zastosowania klamki dwustronnej z wkładką oraz niskiego progu aluminiowego

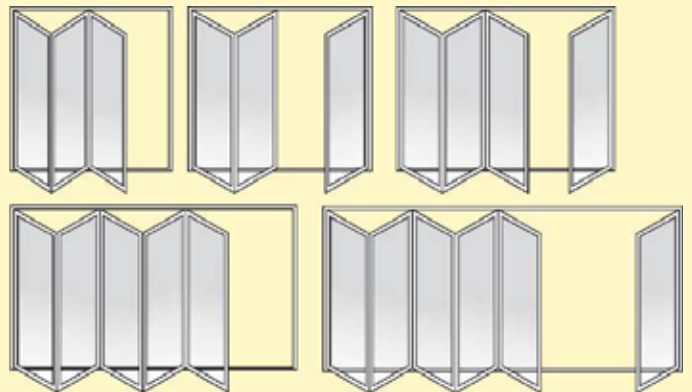

Przykładowe patio składane

DRZWI BALKONOWE z niskim progiem

ZASTOSOWANIE: WYJŚCIE NA TARAS, BALKON, A TAKŻE JAKO DRZWI ZEWNĘTRZNE

- drewniane – sosnowe lub dębowe
- jedno- lub dwuskrzydłowe
- szerokość: jednoskrzydłowe 800-1300 mm, dwuskrzydłowe 1000-2400 mm
- wysokość: 2000-2450 mm
- klamka dwustronna z wkładką
- zamek listwowy z bolcami antywyważeniowymi
- niski próg aluminiowy
- poszerzone ramiaki skrzydeł
- możliwość zastąpienia pakietu szybowego thermo-panelem



Cena: kalkulacja indywidualna

PATIO LIFE





PN-EN 14351-1

"Okna i drzwi - Norma wyrobu, właściwości eksploatacyjne - Część 1: Okna i drzwi zewnętrzne bez właściwości dotyczących odporności ogniowej i/lub dymoszczelności"

SZPROSY OKIENNE I AKCESORIA

Zewnętrzny (naszybowy) drewniany



demontowalny - na zawiasach

Schematy szprosów

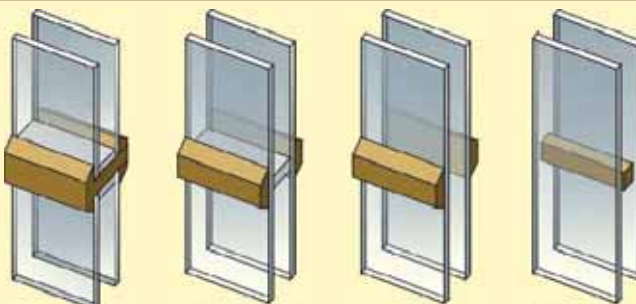

konstrukcyjny drewniany

zewnątrzny (naszybowy) drewniany naklejany (wiedeński)

zewnątrzny (naszybowy) drewniany demontowalny

międzyszybowy aluminiowy

Możliwość zastosowania „cieplej ramki”, która ogranicza ryzyko kondensacji pary wodnej na obrzeżach szyby oraz zapewnia estetyczny efekt wizualny.

Występuje w różnych wersjach kolorystycznych.

Zewnętrzny (naszybowy) drewniany



naklejany (wiedeński)

Zewnętrzny (naszybowy) drewniany



demontowalny - na zatrzaskach

Zewnętrzny drewniany



konstrukcyjny

Międzyszybowy aluminiowy (złoty, szer. 8 mm)



dostępne w różnych kolorach i szerokościach: 8, 18, 26, 45 mm

WYPOSAŻENIE DODATKOWE



Nawiewniki higrosterowane (umożliwiają automatyczny przepływ powietrza przy zamkniętym oknie)



Niski próg w drzwiach balkonowych i typu patio składane



Kryte zawiasy

Okapnik drewniany

polecany do obiektów zabytkowych



Nawietrzak Renson (montowany nad pakietem szybowym)

Dla obiektów zabytkowych w opcji dostępny zestaw nakładek stylizujących na listwę przyszybową.



PAKIET STYLIZACYJNY DLA OKIEN

LISTWA PRZYMYKOWA

Z1

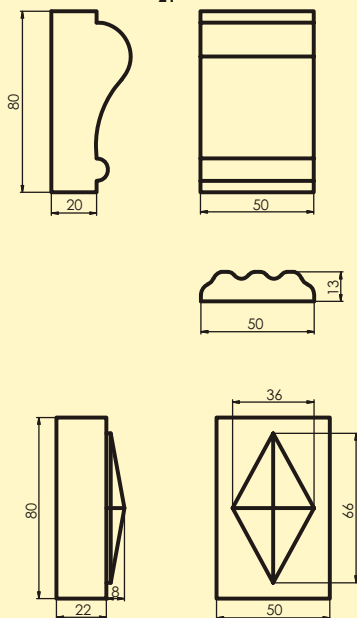

LISTWA PRZYMYKOWA

Z2

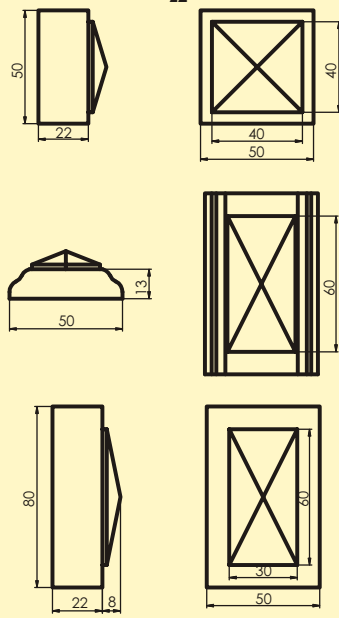

LISTWA PRZYMYKOWA

Z3

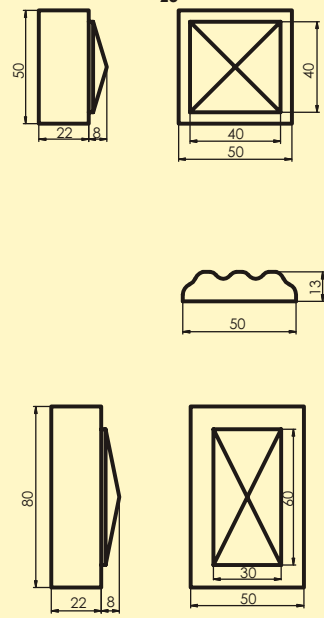

GLÓWKA GÓRNA

LISTWA PRZYMYKOWA

GLÓWKA DÓŁ

BULAJE

DO DRZWI WEWNĄTRZLOKALOWYCH

BULAJE

Szkló matowe - w standardzie



bulaj 1 (Ø 250 mm, grubość 35-45 mm)	189 / 230,58	stal nierdzewna (mat)
bulaj 2 (Ø 300 mm, grubość 35-45 mm)	250 / 305,00	
bulaj 3 (Ø 350 mm, grubość 35-45 mm)	300 / 366,00	
bulaj 4 (Ø 400 mm, grubość 35-45 mm)	350 / 427,00	

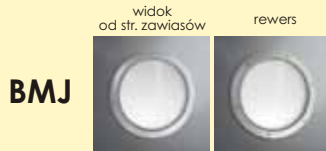

bulaj 1 (Ø 250 mm, grubość 35-45 mm)	199 / 242,78	stal nierdzewna (mat)
bulaj 2 (Ø 300 mm, grubość 35-45 mm)	280 / 341,60	
bulaj 3 (Ø 350 mm, grubość 35-45 mm)	325 / 396,50	
bulaj 4 (Ø 400 mm, grubość 35-45 mm)	380 / 463,60	



bulaj 1 (Ø 250 mm, grubość 35-45 mm)	260 / 317,20	stal nierdzewna (mat) *wypnienie tylko płyta wiórowa
bulaj 2 (Ø 300 mm, grubość 35-45 mm)	299 / 364,78	
bulaj 3 (Ø 350 mm, grubość 35-45 mm)	350 / 427,00	
bulaj 4 (Ø 400 mm, grubość 35-45 mm)	399 / 486,78	



bulaj 1 (Ø 220 mm, grubość 40 mm)	199 / 242,78	stal nierdzewna (połysk)
bulaj 2 (Ø 320 mm, grubość 40 mm)	319 / 389,18	
bulaj 3 (Ø 350 mm, grubość 40 mm)	379 / 462,38	
bulaj 4 (Ø 380 mm, grubość 40 mm)	399 / 486,78	



bulaj 1 (Ø 220 mm, grubość 11 lub 18 mm)	300 / 366,00	stal nierdzewna (mat), chrom, mosiądz
bulaj 2 (Ø 320 mm, grubość 11 lub 18 mm)	450 / 549,00	
bulaj 3 (Ø 350 mm, grubość 11 lub 18 mm)	500 / 610,00	

MODELE DRZWI	BULAJE TYLKO W WERSJACH PEŁNYCH
ARGENT	(BMD, BMJ, BMN, BK, BR) UWAGI: TYLKO W WERSJACH 3,6,9
BUENO	BMD, BMJ, BMN, BK, BR
CALYPSO	brak możliwości zastosowania
CLASSIC	BMD, BMJ, BMN, BK, BR
CLASSIC LUX	BMD, BMJ, BMN, BK, BR
DECO	BMD, BMJ, BMN, BK, BR
DECO LUX	BMD, BMJ, BMN, BK, BR
DECO SOFT	BMD, BMJ, BMN, BK, BR
DYNAMIC	BMD, BMJ, BMN, BK, BR
ETIUDA	brak możliwości zastosowania
ETIUDA A1	brak możliwości zastosowania
ETIUDA wzór B0, B4	(BMD, BMJ, BMN, BK, BR)
FIORD	brak możliwości zastosowania
FORM	BK, BR
GRAND	(BMD, BMJ, BMN, BK, BR)
IMPULS	BMD, BMJ, BMN, BK, BR
IMPULS 13	brak możliwości zastosowania
INTERSOLID	(BR)
INTERSOLID II	(BR)
INTERSOLID SOFT	(BR)
KONGO	BMD, BMJ, BMN, BK, BR
LATINO	brak możliwości zastosowania
LUMEN	brak możliwości zastosowania
MILENIUM	(BMD, BMJ, BMN, BK, BR)
MODERN	(BR)
NOBLE I	brak możliwości zastosowania
NOBLE II	brak możliwości zastosowania
PASSO	brak możliwości zastosowania
PASSO ALTO	brak możliwości zastosowania
PLYTOWE	BMD, BMJ, BMN, BK, BR
QUATTRO SOFT	brak możliwości zastosowania
SABIA	brak możliwości zastosowania
SAHARA	BMD, BMJ, BMN, BK, BR
SKŁADANE	brak możliwości zastosowania
STEPS	brak możliwości zastosowania
SWING	brak możliwości zastosowania
TANGANIKA	BMD, BMJ, BMN, BK, BR
VENA	(BMD, BMJ, BMN, BK, BR)
VERTO	brak możliwości zastosowania
VITTORIA-W fornirowana	brak możliwości zastosowania

KLAMKI

ZESTAWIENIE KLAMEK

Możliwość zastosowania klamek do poszczególnych modeli oferty

	DYNAMIC sztyd podłużny	DYNAMIC sztyd dzielony	KLARA sztyd dzielony	KLARA sztyd podłużny	LAVINIA	WING sztyd podłużny	WING sztyd dzielony	ONDA sztyd dzielony	ONDA sztyd podłużny	AXA	NERIS-R	IMAGE-O-INOX	IMAGE-QR	ELEKTRA-QR	LUCKY	ENTERO	ENTRY	TRINITY	TERRY	VICTORIA	MY	PRIMO II	PRESTIGE	GARDA	CARBO	LATINO	PASSO	TWIST	LINEA	SABIA	PASSO ALTO	CALYPSO	LUMEN	SWING	STEPS	VERTO	SALSA	
Drzwi wewnątrz-lokalowe	x	x	x	x	x	x	x	x	x	x	x	x	x	x	x	x	x	x	x	x	x	x	x	x	x	x	x	x	x	x	x	x	x	x	x	x	x	x
FR EI30 SR 27, 32	x	x	x	x	x	x	x	x	x	x	x	x	x	x	x	x	x	x	x	x	x	x	x	x	x	x	x	x	x	x	x	x	x	x	x	x	x	x
FR EI30 SR 42 *	(*)	(*)	x	x	x	x	(*)	x	x	x	(*)	(*)	(*)	x	x	(*)	(*)	(*)	(*)	(*)	(*)	(*)	x	(*)	(*)	x	x	x	(*)	(*)	x	(*)	(*)	x	(*)	(*)	(*)	x
FR EI 45 *	(*)	(*)	x	x	x	x	(*)	x	x	(*)	(*)	(*)	(*)	x	x	(*)	(*)	(*)	(*)	(*)	(*)	(*)	x	(*)	(*)	x	x	(*)	(*)	(*)	x	(*)	(*)	(*)	(*)	(*)	(*)	x
FR EI 60 *	(*)	(*)	(*)	(*)	x	(*)	(*)	x	x	(*)	(*)	(*)	(*)	x	x	(*)	(*)	(*)	(*)	(*)	(*)	(*)	x	(*)	(*)	x	x	(*)	(*)	(*)	(*)	(*)	(*)	(*)	(*)	(*)	(*)	x
SR39, Dymoszczelne	x	-	x	x	x	x	-	x	x	x	-	-	-	x	x	-	-	-	-	-	-	-	x	x	x	x	x	x	x	x	x	-	x	x	x	-	x	
Orion, drzwi zewnętrzne**	-	-	-	-	-	-	-	-	-	-	-	-	-	-	-	-	-	-	-	-	-	-	x	x	-	-	-	-	-	-	-	-	-	-	-	-	-	
Cerber II	-	-	-	-	-	-	-	-	-	-	-	-	-	-	-	-	-	-	-	-	-	-	x	x	-	-	-	-	-	-	-	-	-	-	-	-	-	
Cerber II 39 dB	-	-	-	-	-	-	-	-	-	-	-	-	-	-	-	-	-	-	-	-	-	-	x	x	-	-	-	-	-	-	-	-	-	-	-	-	-	
B30	-	-	-	-	-	-	-	-	-	-	-	-	-	-	-	-	-	-	-	-	-	-	x	-	-	-	-	-	-	-	-	-	-	-	-	-	-	

(*) klamki mogą być zastosowane po zamianie śrub na wkręty 3,5x25mm oraz trzpienia na dłuższy 120mm (za dopłatą)

(**) WARMIA, POLESIE, MAZURY, ROZTOCZE, SILESJA

KLAMKI

DO DRZWI WEWNĄTRZLOKALOWYCH

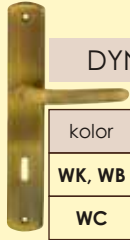

DYNAMIC		rozstaw 72 mm	
		szyld podłużny	
kolor	złoty	chrom	patyna
WK, WB	44 / 53,68	50 / 61,00	48 / 58,56
WC	49 / 59,78	59 / 71,98	57 / 69,54



DYNAMIC		rozstaw 72 mm	
		szyld dzielony	
kolor	złoty	chrom	patyna
WK, WB	51 / 62,22	72 / 87,84	55 / 67,10
WC	64 / 78,08	89 / 108,58	67 / 81,74

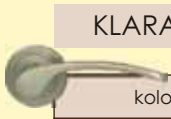

KLARA		rozstaw 72 mm	
		szyld dzielony	
kolor	złoty złoty-sat	nikiel patyna	
Klamka	40 / 48,80	48 / 58,56	
Rozeta WK, WB	12 / 14,64	13 / 15,86	
Rozeta WC	29 / 35,38	31 / 37,82	



KLARA		rozstaw 72 mm	
		szyld podłużny	
kolor	złoty złoty-sat	nikiel patyna	
WK, WB	38 / 46,36	48 / 58,56	
WC do lewych	52 / 63,44	59 / 71,98	
WC do prawych	52 / 63,44	59 / 71,98	



LAVINIA		rozstaw 72 mm	
		szyld dzielony	
kolor	złoty złoty-sat	chrom-nikiel	
Klamka	162 / 197,64		
Rozeta WK, WB	32 / 39,04		
Rozeta WC	64 / 78,08		

UWAGA – różne wersje WC w zależności od kierunku otwierania drzwi

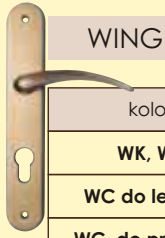

WING		rozstaw 72 mm	
		szyld podłużny	
kolor	złoty złoty-sat	nikiel patyna	
WK, WB	39 / 47,58	47 / 57,34	
WC do lewych	56 / 68,32	57 / 69,54	
WC do prawych	56 / 68,32	57 / 69,54	

UWAGA – różne wersje WC w zależności od kierunku otwierania drzwi



WING		rozstaw 72 mm	
		szyld dzielony	
kolor	złoty złoty-sat patyna	chrom	chrom-mat
WK, WB	62 / 75,64	69 / 84,18	72 / 87,84
WC	72 / 87,84	85 / 103,70	90 / 109,80



ONDA		rozstaw 72 mm	
		szyld dzielony	
kolor	złoty patyna		
Klamka	49 / 59,78		
Rozeta WK, WB	16 / 19,52		
Rozeta WC	35 / 42,70		



ONDA		rozstaw 72 mm	
		szyld podłużny	
kolor	złoty patyna		
WK, WB	59 / 71,98		
WC	79 / 96,38		

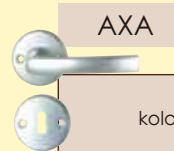

AXA		rozstaw 72 mm	
		szyld dzielony	
kolor	biały	F1 (chrom) F3 (złoty)	F4 (patyna) F9 (tytan)
WK, WB	16 / 19,52	19 / 23,18	24 / 29,28
WC	21 / 25,62	26 / 31,72	28 / 34,16



NERIS-R		rozstaw 72 mm	
		szyld dzielony	
kolor	nikiel		
WK	140 / 170,80		
WB	140 / 170,80		
WC	173 / 211,06		



IMAGE-O INOX		rozstaw 72 mm	
		szyld dzielony	
kolor	inox		
Klamka	65 / 79,30		
Rozeta WK, WB	13 / 15,86		
Rozeta WC	41 / 50,02		



IMAGE-QR		rozstaw 72 mm	
		szyld dzielony	
kolor	nikiel		
WK	131 / 159,82		
WB	131 / 159,82		
WC	162 / 197,64		



ELEKTRA-QR		rozstaw 72 mm	
		szyld dzielony	
kolor	nikiel-mat		
Klamka	337 / 411,14		
Rozeta WK, WB	63 / 76,86		
Rozeta WC	103 / 125,66		



LUCKY		rozstaw 72 mm	
		szyld dzielony	
kolor	nikiel-sat	tytan	
WK, WB	249 / 303,78	299 / 364,78	
WC	289 / 352,58	399 / 486,78	

KLAMKI

DO DRZWI WEWNĄTRZLOKALOWYCH

ENTERO

sztyld dzielony

kolor	nikiel matowiony	tytan
WK, WB	289 / 352,58	379 / 462,38
WC	349 / 425,78	439 / 535,58

ENTRY

sztyld dzielony

kolor	nikiel-mat	tytan
Klamka	389 / 474,58	449 / 547,78
Rozeta WK, WB	65 / 79,30	85 / 103,70
Rozeta WC	145 / 176,90	155 / 189,10

TRINITY

sztyld dzielony

kolor	nikiel-mat	tytan
Klamka	349 / 425,78	399 / 486,78
Rozeta WK, WB	65 / 79,30	85 / 103,70
Rozeta WC	145 / 176,90	155 / 189,10

TERRY

sztyld dzielony

kolor	nikiel-mat	tytan
Klamka	349 / 425,78	410 / 500,20
Rozeta WK, WB	65 / 79,30	85 / 103,70
Rozeta WC	145 / 176,90	155 / 189,10

VICTORIA

sztyld dzielony

kolor	dąb/nikiel wenge/nikiel
Klamka	199 / 242,78
Rozeta WK, WB	29 / 35,38
Rozeta WC	49 / 59,78

MY

sztyld dzielony

kolor	nikiel matowiony	tytan
WK, WB	349 / 425,78	428 / 522,16
WC	428 / 522,16	499 / 608,78

Klamki do drzwi zewnętrznych

PRIMO II

kolor	złoty	chrom
Klamka	69 / 84,18	79 / 96,38
Rozeta do wkładki do dolnego zamka (kpl. 2 szt.)	29 / 35,38	39 / 47,58
Rozeta do wkładki do górnego zamka (kpl. 2 szt.)	29 / 35,38	39 / 47,58

PRESTIGE

rozstaw 72 mm

kolor	F1 (chrom) F3 (złoty)	F4 (patyna) F9 (tytan)
KLAMKA + KLAMKA	klasy C	145 / 176,90
KLAMKA + KLAMKA	klasy C z zabezpieczeniem wkładki	165 / 201,30
KLAMKA + GAŁKA	klasy C	155 / 189,10
KLAMKA + GAŁKA	klasy C z zabezpieczeniem wkładki	175 / 213,50
ROZETA	klasy C	76 / 92,72
ROZETA	klasy C z zabezpieczeniem wkładki	96 / 117,12

GARDA

rozstaw 72 mm

kolor	F1 (chrom), F3 (złoty)
Klamka klasy C z zabezpieczeniem wkładki	160 / 195,20
Rozeta klasy C z zabezpieczeniem wkładki	60 / 73,20

Klamki okienne

FAM

kolor	chrom-mat
	19 / 23,18

FIX

kolor	chrom-mat
	39 / 47,58

Wkładki do drzwi zewnętrznych i wejściowych



	wkładka klasy B		wkładka klasy 6 (klasa C): 30/30, 30/35, 35/35, 40/35
	1 szt.	1 szt. (z gałką)	komplet – 2 szt. (z gałką)
	złota, srebrna	złota, srebrna	złota, nikiel-satyna
do drzwi ORION, B-30	39 / 47,58	49 / 59,78	109 / 132,98
do drzwi CERBER II*	39 / 47,58	49 / 59,78	109 / 132,98

Wkładki do drzwi wewn.

	1 szt.
	złota, srebrna
do przylgowych 31/36	19 / 23,18
do bezprzylgowych 31/31	19 / 23,18

* przy zamówieniu wkładek z gałką należy zaznaczyć kierunek otwierania drzwi

Ceny: NETTO/brutto (VAT 22%)

KLAMKI *Fiesta*

DO DRZWI WEWNĄTRZLOKALOWYCH

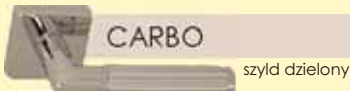

CARBO

szylid dzielony

kolor	chrom aluminium
klamka + rozeta WK	219 / 267,18
klamka + rozeta WB	219 / 267,18
klamka + rozeta WC	245 / 298,90

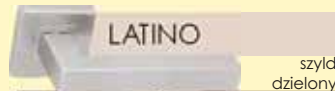

LATINO

szylid dzielony

kolor	stal nierdzewna
klamka + rozeta WK	99 / 120,78
klamka + rozeta WB	99 / 120,78
klamka + rozeta WC	129 / 157,38

dedykowana do modelu LATINO



PASSO

szylid dzielony

kolor	nikiel-mat	chrom-mat
klamka	79 / 96,38	79 / 96,38
rozeta WK	39 / 47,58	39 / 47,58
rozeta WB	39 / 47,58	39 / 47,58
rozeta WC	49 / 59,78	49 / 59,78

dedykowana do modelu PASSO



TWIST

szylid dzielony

	stal nierdzewna/chrom
klamka	79 / 96,38
rozeta WK	39 / 47,58
rozeta WB	39 / 47,58
rozeta WC	49 / 59,78

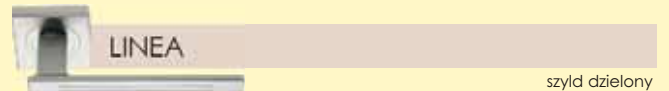

LINEA

szylid dzielony

kolor	mosiądz antyczny	nikiel satynowy	nikiel szczotkowany
klamka	79 / 96,38	79 / 96,38	79 / 96,38
rozeta WK	39 / 47,58	39 / 47,58	39 / 47,58
rozeta WB	39 / 47,58	39 / 47,58	39 / 47,58
rozeta WC	49 / 59,78	49 / 59,78	49 / 59,78

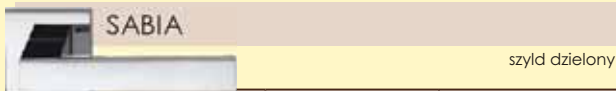

SABIA

szylid dzielony

kolor	złoty/ złoty satyna	chrom/ chrom satyna
klamka + rozeta WK	339 / 413,58	369 / 450,18
klamka + rozeta WB	339 / 413,58	369 / 450,18
klamka + rozeta WC	459 / 559,98	499 / 608,78

dedykowana do modelu SABIA

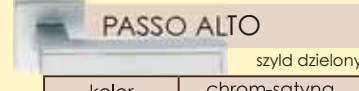

PASSO ALTO

szylid dzielony

kolor	chrom-satyna
klamka	169,00 / 206,18
rozeta WK	79,00 / 96,38
rozeta WB	79,00 / 96,38
rozeta WC	99,00 / 120,78

dedykowana do modelu PASSO ALTO



CALYPSO

szylid dzielony

kolor	złoty/ złoty-satyna	chrom/ chrom-satyna
klamka + rozeta WK	449 / 547,78	489 / 596,58
klamka + rozeta WB	449 / 547,78	489 / 596,58
klamka + rozeta WC	579 / 706,38	599 / 730,78

dedykowana do modelu CALYPSO



LUMEN

szylid dzielony

kolor	chrom-satyna
klamka	129 / 157,38
rozeta WK	49 / 59,78
rozeta WB	49 / 59,78
rozeta WC	89 / 108,58

dedykowana do modelu LUMEN



SWING

szylid dzielony

kolor	złoty/ złoty satyna	chrom/ chrom satyna
klamka + rozeta WK	519 / 633,18	559 / 681,98
klamka + rozeta WB	519 / 633,18	559 / 681,98
klamka + rozeta WC	669 / 816,18	699 / 852,78

dedykowana do modelu SWING

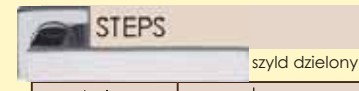

STEPS

szylid dzielony

kolor	chrom
klamka	179 / 218,38
rozeta WK	79 / 96,38
rozeta WB	79 / 96,38
rozeta WC	99 / 120,78

dedykowana do modelu STEPS



VERTO

szylid dzielony

kolor	chrom-satyna
klamka	169 / 206,18
rozeta WK	79 / 96,38
rozeta WB	79 / 96,38
rozeta WC	99 / 120,78

dedykowana do modelu VERTO



SQUARE

szylid dzielony

kolor	brąz-mat, chrom-satyna, nikiel, nikiel velvet
klamka + rozeta WK	209 / 254,98
klamka + rozeta WB	209 / 254,98
klamka + rozeta WC	239 / 291,58

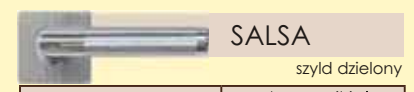

SALSA

szylid dzielony

kolor	chrom-nikiel
klamka + rozeta WK	99 / 120,78
klamka + rozeta WB	99 / 120,78
klamka + rozeta WC	109 / 132,98

APROBATY TECHNICZNE, CERTYFIKATY I RAPORTY



PRZYKŁADOWE REFERENCJE



Spółdzielca Grupa Bankowa, Poznań



Basen Suchy Las



Grunwaldzki Center Biurowo-Handlowy, Wrocław



Hotel "Srebrne Tarasy", Sarbinowo



Hotel Orange, Przeźmierowo



Nova park, Arlanda, Szwecja



Hotel „Gold Świnoujście”, Świnoujście



Centrum Kongresowe Akademii Medycznej,
Poznań



Apartamentowiec, Nowe Garbary, Poznań



Apartamentowiec, Międzyzdroje



Instytut Stomatologii, Poznań



DRZWI I OKNA

www.pol-skone.eu

TELEFONY DO REGIONALNYCH PRZEDSTAWICIELI HANDLOWYCH



pełne dane teleadresowe punktów sprzedaży dostępne na:

www.pol-skone.eu i www.zumi.pl

adresy autoryzowanych ekip montażowych na

www.pol-skone.eu

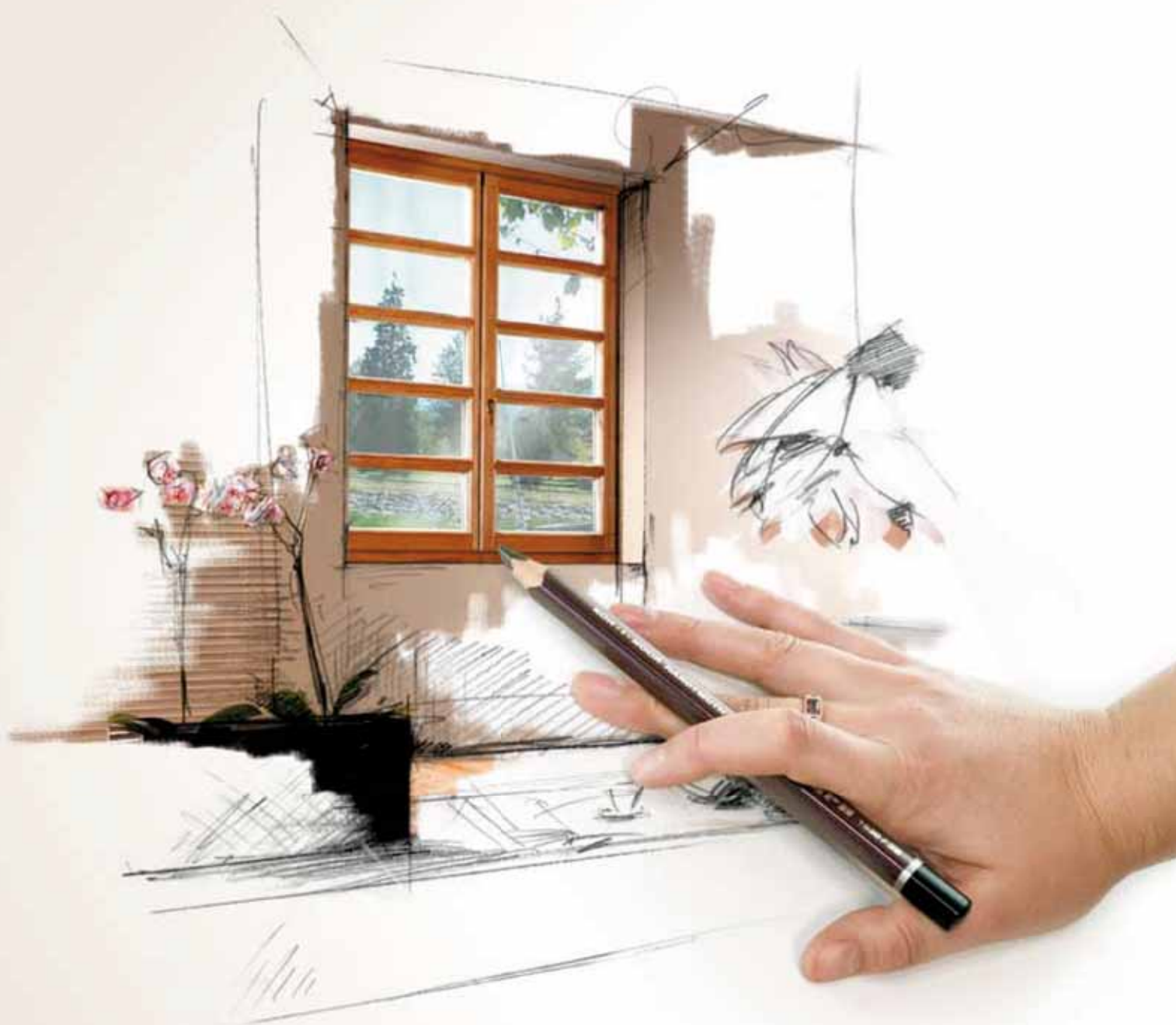

DRZWI I OKNA

POL-SKONE Sp. z o.o.
ul. Lucyny Herc 8
20-328 Lublin
tel.: +48 81 744 30 11 ÷ 13
fax: +48 81 744 24 89; +48 81 744 39 12
e-mail: poczta@pol-skone.eu
www.pol-skone.eu

PARTNER HANDLOWY

Niniejszy cennik obowiązuje od dnia 01.01.2010 r.
(z dniem tym wcześniejsze cenniki POL-SKONE tracą ważność)
Publikacja ta nie stanowi oferty w rozumieniu prawa
i ma charakter jedynie informacyjny.
Producent zastrzega sobie prawo do zmian.