



www.porta.com.pl



Katalog

edycja 1 / 2010



Dobry projekt dobre drzwi



PortaCad 3D
dla architektów • for architects

specjalnie z myślą o komforcie pracy architektów przygotowaliśmy serwis

www.portacad.eu

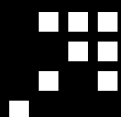

- ❖ biblioteki DWG 2D, DWG 3D
- ❖ pliki 3DS
- ❖ tekstury oklein w skali 1:1
- ❖ aktualne kolekcje skrzydeł

- ❖ aktualne kolekcje ościeżnic
- ❖ klasyfikacja zastosowań
- ❖ przykładowe realizacje
- ❖ multimedialne instrukcje montażu

Gdyby ktokolwiek pokusił się o napisanie historii drzwi, wykorzystując bogactwo opisów, wzornictwa, stylów, charakterystycznych dla drzwi w różnych okresach i miejscach, powstałaby fascynująca historia, w której wydarzenia społeczno-polityczne często kształtujące losy świata oraz osobiste spotkania odbywały się za drzwiami, na tle drzwi albo gdzieś pomiędzy nimi. Można powiedzieć, że drzwi to idea ruchomej płaszczyzny, której podstawowa funkcja oddzielania jednych pomieszczeń od drugich zawsze była wzbogacana o działanie ludzi. Drzwi zatem, to nie tylko fragment mieszkania, czy przestrzeni publicznej; drzwi to przede wszystkim element towarzyszący codziennej aktywności człowieka: w pracy, w odpoczynku, w przeżywaniu radości, w rozmowie, w rozwijaniu relacji międzyludzkich. Takie oto niespodziewane spojrzenie na drzwi, odkrywa zupełnie zaskakującą ich funkcję w codziennym życiu człowieka.

PORTA KMI Poland, kontynuując najlepsze tradycje związane z produkcją drzwi, przedstawia katalog produktów PORTA DRZWI, który wprowadzi Państwa w najnowsze osiągnięcia w stylistyce, wzornictwie i technologii dotyczącej drzwi. Na pewno spośród tego bogactwa propozycji wybiorą Państwo rozwiązanie dla siebie, dzięki którym powstanie Wasza osobista historia. Wszystkie modele reprezentują najwyższą jakość wykonawstwa oraz niezawodność w użytkowaniu. Dbamy o każdy szczegół konstrukcji naszych produktów, pamiętając o tym, iż pełne zadowolenie Państwa, to również satysfakcja całego zespołu pracowników PORTA KMI Poland.



PORTA KMI Poland Sp. z o.o.

ul. Szkolna 26, 84-239 Bolszewo, tel. 058 677 81 00, faks 058 677 81 99

Siedziba: Polska, woj. pomorskie, powiat wejherowski, miejscowość Bolszewo
Sąd Rejonowy Gdańsk-Północ w Gdańsku

VIII Wydział Gospodarczy Krajowego Rejestru Sądowego, Nr KRS: 0000092098
Nr NIP: 585-00-06-204

Wysokość kapitału zakładowego: 2.260.038,00 zł

www.porta.com.pl, e-mail: info@porta.com.pl



Spis treści

| | | |
|--|-----|-----------------------|
| Drzwi wewnątrzlokalowe | | |
| Skrzydła płaskie MINIMAX | 6 | |
| Skrzydła płaskie Z aplikacjami | 8 | |
| Skrzydła tłoczone LONDYN, WIEDEN | 10 | |
| Drzwi tłoczone garderobiane OXFORD, GENEWA | 12 | |
| Skrzydła płaskie Porta DECOR | 14 | |
| Skrzydła płaskie Porta GRANDDECO | 16 | |
| Skrzydła płaskie Porta STYL | 18 | |
| Skrzydła płaskie Porta FOCUS | 20 | |
| Skrzydła płaskie Okleinowane CPL | 22 | |
| Skrzydła płaskie Porta NOVA | 24 | |
| Skrzydła płaskie Porta FIT | 30 | <i>nowa kolekcja!</i> |
| Skrzydła płaskie Porta LINE | 34 | |
| Skrzydła płaskie Frezowane | 36 | |
| Skrzydła płaskie Porta KONCEPT | 38 | <i>nowa kolekcja!</i> |
| Drzwi wewnątrzlokalowe w naturalnej okleinie | | |
| Skrzydła płaskie Porta CLASSIC | 42 | |
| Skrzydła panelowe MADRYT, CORDOBA | 44 | |
| Skrzydła panelowe TOLEDO, SEVILLA | 46 | |
| Dostawki do skrzydeł | 48 | |
| Skrzydła płaskie Nova NATURA | 50 | |
| Skrzydła płaskie Natura LINE | 56 | |
| Skrzydła płaskie Natura TREND | 58 | |
| Skrzydła płaskie Natura STYL | 60 | |
| Skrzydła płaskie Natura SPACE | 62 | |
| Skrzydła płaskie i panelowe Natura KONCEPT | 64 | |
| Systemy przesuwne, drzwi łamane, drzwi suwane | | |
| System przesuwny PORTA, System przesuwny ALU (naścienny) | 70 | |
| System przesuwny KOMPAKT (wewnątrzścienny) | 72 | |
| Drzwi łamane ALFA, Drzwi łamane BETA | 74 | <i>nowa kolekcja!</i> |
| Drzwi dwuskrzydłowe suwane OMEGA | 76 | <i>nowa kolekcja!</i> |
| Drzwi wewnętrzne wejściowe | | |
| Drzwi wzmocnione AGAT, OPAL | 80 | |
| Drzwi przeciwpożarowe KWARC | 82 | |
| Drzwi antywłamaniowe klasy „C” GRANIT | 84 | |
| Drzwi zewnętrzne | | |
| Drzwi GDAŃSK, SZCZECIN, TORUŃ | 88 | |
| Drzwi metalowe ROMA | 90 | <i>nowa kolekcja!</i> |
| Drzwi WROCŁAW | 92 | |
| Drzwi GDYNIA | 94 | |
| Naświetla do drzwi zewnętrznych | 96 | |
| Drzwi techniczne i metalowe | | |
| Drzwi o izolacyjności akustycznej 27 dB, 32 dB | 100 | |
| Drzwi o izolacyjności akustycznej 42 dB | 102 | |
| Drzwi przeciwpożarowe EI 30, EI 60 | 104 | |
| Drzwi ENDURO | 106 | |
| Drzwi AQUA | 108 | |
| Skrzydła metalowe | 110 | <i>nowe kolory!</i> |
| Drzwi przeciwpożarowe metalowe EI 30 | 112 | |
| Ościeżnice | | |
| Ościeżnica MINIMAX | 116 | |
| Ościeżnica Porta SYSTEM | 118 | |
| Ościeżnica PRESTIGE | 120 | |
| Naświetla | 122 | |
| Ościeżnica kątowna mała, kątowna duża, kątowna duża składana | 124 | <i>nowe kolory!</i> |
| Ościeżnica metalowa regulowana | 126 | |
| Ościeżnica AGAT, OPAL, System przesuwny METAL (naścienny) | 128 | |
| Ościeżnica PROJEKT | 130 | |
| Akcesoria i wymiary | | |
| Klamki | 132 | |
| Listwy maskujące, wyposażenie dodatkowe | 134 | |
| Wymiary montażowe drzwi | 137 | |
| Tabele wymiarów drzwi | 138 | |
| Inne informacje | | |
| Lista Autoryzowanych Grup Montażowych | 142 | |
| Klasyfikacja pokryć PORTA | 145 | |
| Próbki kolorów | 146 | |
| Porta KONTRAKT (oferty niestandardowe) | 150 | |
| Lista referencyjna wybranych inwestycji | 152 | |



drzwi WEWNĄTRZLOKALOWE

Już od początku istnienia firmy PORTA KMI Poland, jej specjalnością były (i są nadal) drzwi wewnętrzne – przeznaczone do stosowania wewnątrz pomieszczeń mieszkalnych i biurowych. Należy pamiętać, że takie drzwi nie nadają się do stosowania jako drzwi wejściowe z klatki schodowej do mieszkania lub w innych miejscach, w których warunki otoczenia, tak pod względem temperatury, jak i wilgotności, są niekorzystne. Bogata oferta pozwala każdemu Klientowi znaleźć interesujący go model skrzydła zarówno pod względem wzorniczym, jak i cenowym.

Oferujemy skrzydła płytowe wykończone lakierem, laminatami w bogatej palecie kolorystycznej, okleiną syntetyczną i okleiną naturalną oraz skrzydła płytowe o konstrukcji ramowej w okleinie naturalnej.

Wspólną cechą różnorodności wykonania poszczególnych modeli jest ich wysoka jakość. Bez względu na cenę drzwi nasi Klienci mogą być pewni, że otrzymają produkt najwyższej jakości.

MINIMAX
Z aplikacjami
Tłoczone
Garderbiane
Porta DECOR
Porta GRANDDECO
Porta STYL
Porta FOCUS
Okleinowane CPL
Porta NOVA
Porta FIT – nowa kolekcja!
Porta LINE
Frezowane
Porta KONCEPT – nowa kolekcja!

Pozwól sobie na jakość!





od 126,- / 153,72

Ceny: netto / brutto (PLN)

| | | | | | |
|-------------------|--------------|--------------|--------------|--------------|--------------|
| kolor Biały | 126 / 153,72 | 184 / 224,48 | 218 / 265,96 | 218 / 265,96 | 242 / 295,24 |
| kolor Buk, Jabłoń | 136 / 165,92 | 185 / 225,70 | 219 / 267,18 | 232 / 283,04 | 254 / 309,88 |



pełne mała ramka duża ramka szpros WC mały szpros

większe próbki kolorów → patrz str. 146-149

Farba akrylowa wewnętrzna ★★



Biały
(RAL9016)

Lakier wodny wewnętrzny ★



Buk



Jabłoń

Przekroje skrzydeł



wypełnienie stabilizujące „plaster miodu”



plyta wiórowa otworowa

PORTA POLECA

Drzwi z kolekcji MINIMAX to atrakcyjna propozycja dla klientów, którzy zwracając uwagę na niską cenę, nie dopuszczają kompromisu związanego z obniżeniem jakości produktu. Jako jedyni w Polsce produkujemy popularne na rynku drzwi w białym kolorze wykorzystując do tego celu najlepszą płytę eukaliptusową dwukrotnie lakierowaną.

KONSTRUKCJA SKRZYDŁA

Wypełnienie skrzydła stanowi wkład stabilizujący „plaster miodu” lub płytę wiórową otworową w ramie z klejki drewna iglastego wzmocniona wewnętrznym ramiakiem ze sklejki (opcja za dopłatą). Rama wraz z wypełnieniem jest obłożona dwustronnie płytą HDF.

PROFIL KRAWĘDZI SKRZYDŁA

Profil krawędzi skrzydła „K” (białe i jabłoń) i „R” (buk). Oba boki oraz góra skrzydła są okleinowane taśmą obrzeżową w kolorze skrzydła.

POKRYCIE

Skrzydło jest pokryte ekologicznym lakierem wodnym nowej generacji. Ramka (z MDF-u) i szpros (z PCV) są wykonane w kolorze skrzydła.

WZORY

Jednoskrzydłowe i dwuskrzydłowe we wszystkich wzorach. Skrzydła możliwe do wykonania w wersji do drzwi przesuwanych jednoskrzydłowych – bez zawiasów i przyłgi, w dolnym ramiaku nafrezowany rowek pod element prowadzący montowany do podłogi (na wyposażeniu systemu).

AKCESORIA – w cenie skrzydła

- Dwa zawiasy czopowe standard
- Trzy zawiasy w skrzydle o wymiarze „100” i „110”
- Zamek: na klucz zwykły, z blokadą łazienkową lub dostosowany pod wkładkę patentową
- Szyba (wzór: „chinchila”)
- Przygotowanie do skrótu maks. 60 mm
- Pochwyty okrągły (do drzwi przesuwanych)

WYMIARY SKRZYDŁA (str. 138, tabela 1)

Jednoskrzydłowe: „60”, „70”, „80”, „90”, „100”, „110”¹
Dwuskrzydłowe: „120” ÷ „200”²

OŚCIEŻNICE (od str. 116)

- Ościeżnica Minimax o stałej szerokości 60 mm i 100 mm
- Ościeżnica regulowana PORTA System
- Ościeżnica regulowana PRESTIGE
- Ościeżnica metalowa

UWAGI

- Aprobata Techniczna AT-15-3691/2007, ITB Warszawa.
- Skrzydła dostępne w wersji do samodzielnego malowania w cenie skrzydła Minimax biały.

¹ Dostępne tylko z wypełnieniem „plyta wiórowa otworowa”.
Wymiary przeszkleń jak w rozmiarze „100”.

² Możliwość dowolnego zestawienia wymiarów skrzydeł w drzwiach podwójnych.

DOPLATY (opcje)

| | |
|--|--------------|
| rozmiar „100”, „110” | 46 / 56,12 |
| wypełnienie z płytą otworową | 86 / 104,92 |
| kratka, tuleje wentylacyjne lub podcięcie wentylacyjne | 24 / 29,28 |
| trzeci zawias w skrzydle (wymiar „60”, „70”, „80”, „90”) | 18 / 21,96 |
| bulaj – ze stali nierdzewnej | 370 / 451,40 |
| zamek hakowy z pochwytami bocznymi (drzwi przesuwne) | 139 / 169,58 |
| nakładki na zawiasy (kpl. na jedną sztukę) | 4,30 / 5,25 |
| klamka z szyldem | (str. 132) |
| szyba matowa hartowana – mała ramka | 14 / 17,08 |
| szyba matowa hartowana – duża ramka | 49 / 59,78 |
| szyba matowa hartowana – szpros WC | 14 / 17,08 |
| szyba matowa hartowana – mały szpros | 38 / 46,36 |

Dodatkowa gwarancja **+12** miesięcy (str. 142)

Z aplikacjami



większe próbki kolorów → patrz str. 146-149

Farba akrylowa wewnętrzna ★★



Biały
(RAL9016)

Kolory aplikacji – okleina



Niebieski



Drewnopodobny

Przekroje skrzydeł



wypełnienie stabilizujące „plaster miodu”



plyta wiórowa otworowa

261,- / 318,42

Ceny: netto / brutto (PLN)

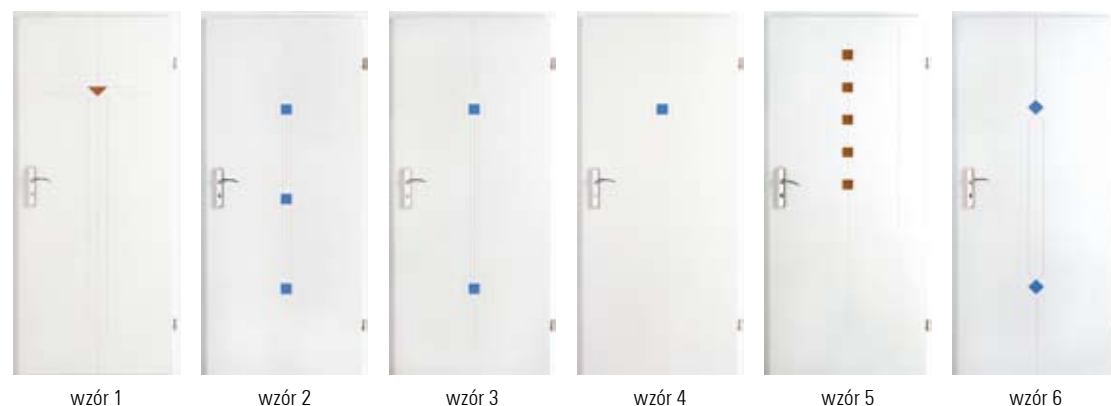

wzór 1

wzór 2

wzór 3

wzór 4

wzór 5

wzór 6

PORTA POLECA

Zasadniczą cechą drzwi z aplikacjami jest solidna budowa oparta na konstrukcji skrzydeł MINIMAX. Dodatkowym elementem wyróżniającym ten model jest możliwość wyboru oryginalnych elementów dekoracyjnych w dwóch kolorach.

KONSTRUKCJA SKRZYDŁA

Wypełnienie skrzydła stanowi wkład stabilizujący „plaster miodu” lub płyta wiórowa otworowa w ramie z klejki drewna iglastego wzmocniona wewnętrznym ramiakiem ze sklejki (opcja za dopłatą). Rama wraz z wypełnieniem jest obłożona dwustronnie płytą HDF.

PROFIL KRAWĘDZI SKRZYDŁA

Profil krawędzi skrzydła „K”.
Oba boki oraz góra skrzydła są okleinowane taśmą obrzeżową w kolorze skrzydła.

POKRYCIE

Skrzydło jest pokryte ekologicznym lakierem wodnym nowej generacji.

WZORY

Jednoskrzydłowe: pełne. Dwuskrzydłowe: pełne. Skrzydła możliwe do wykonania w wersji do drzwi przesuwanych jednoskrzydłowych – bez zawiasów i przylgi, w dolnym ramiaku nafrezowany rowek pod element prowadzący montowany do podłogi (na wyposażeniu systemu).

AKCESORIA – w cenie skrzydła

- Dwa zawiasy czopowe standard
- Trzy zawiasy w skrzydle o wymiarze „100” i „110”
- Zamek: na klucz zwykły, z blokadą łazienkową lub dostosowany pod wkładkę patentową
- Przygotowanie do skrótów maks. 60 mm
- Pochwyt okrągły (do drzwi przesuwanych)

WYMIARY SKRZYDŁA (str. 138, tabela 1)

Jednoskrzydłowe: „60”, „70”, „80”, „90”, „100”, „110”¹
Dwuskrzydłowe: „120” ÷ „200”²

OŚCIEŻNICE (od str. 116)

- Ościeżnica Minimax o stałej szerokości 60 mm i 100 mm
- Ościeżnica regulowana Porta SYSTEM
- Ościeżnica regulowana PRESTIGE
- Ościeżnica metalowa

UWAGI

- Aprobata Techniczna AT-15-3691/2007, ITB Warszawa.

¹ Dostępne tylko z wypełnieniem „plyta wiórowa otworowa”.

² Możliwość dowolnego zestawienia wymiarów skrzydeł w drzwiach podwójnych.

DOPLATY (opcje)

| | |
|--|--------------|
| rozmiar „100”, „110” | 46 / 56,12 |
| wypełnienie z płytą otworową | 86 / 104,92 |
| podcięcie wentylacyjne | 24 / 29,28 |
| trzeci zawias w skrzydle (wymiar „60”, „70”, „80”, „90”) | 18 / 21,96 |
| zamek hakowy z pochwytami bocznymi (drzwi przesuwne) | 139 / 169,58 |
| nakładki na zawiasy (kpl. na jedną sztukę) | 4,30 / 5,25 |
| klamka z szyldem | (str. 132) |

Dodatkowa gwarancja **+12** miesięcy (str. 142)



większe próbki kolorów → patrz str. 146-149

Farba akrylowa wewnętrzna ★★



Biały
(RAL9016)

Okleina drewnopodobna PCV ★★★★★



Buk jasny Olcha Jabłoń Dąb złoty



Powierzchnia o strukturze „słoje drewna”

Przekroje skrzydeł

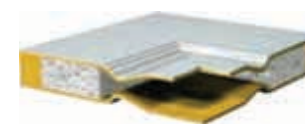

wypełnienie stabilizujące styropianowe

od 176,- / 214,72

Ceny: netto / brutto (PLN)

| | | | | | | |
|-------------|--------------|--------------|--------------|--------------|--------------|--------------|
| lakierowane | 176 / 214,72 | 256 / 312,32 | 302 / 368,44 | 338 / 412,36 | 176 / 214,72 | 256 / 312,32 |
| okleinowane | 399 / 486,78 | 508 / 619,76 | 554 / 675,88 | 624 / 761,28 | - | - |

| | |
|--------------|--------------|
| 302 / 368,44 | 338 / 412,36 |
| - | - |



LONDYN, pełne

LONDYN, małe okienko

LONDYN, szpros

LONDYN, duży szpros

WIEDEŃ, pełne

WIEDEŃ, małe okienko



WIEDEŃ, szpros

WIEDEŃ, duży szpros

PORTA POLECA

Klasyczne wzornictwo, elegancja i wysoki standard wykończenia są wyznacznikami dla drzwi LONDYN i WIEDEŃ. To produkt sprawdzony i popularny o wysokiej trwałości i dopracowanej technologii.

KONSTRUKCJA SKRZYDŁA

Wypełnienie stabilizujące dwustronnie obłożone tłoczoną płytą HDF.

PROFIL KRAWĘDZI SKRZYDŁA

Profil krawędzi skrzydła „R”. Oba boki oraz góra skrzydła są okleinowane taśmą obrzeżową w kolorze skrzydła.

POKRYCIE

Skrzydło o powierzchni w strukturze „słoje drewna” jest dwukrotnie lakierowane nawierzchniowo farbą wodną akrylową lub okleinowane (tylko Londyn). Ramka i szpros (z PCV) wykonane w kolorze skrzydła.

WZORY

- Londyn (dostępne w okleinie drewnopodobnej lub lakierowane)
- Wiedeń (dostępne tylko lakierowane)

Jednoskrzydłowe: pełne, z małym okienkiem, mały szpros, duży szpros.

Dwuskrzydłowe: pełne, mały szpros, duży szpros.

Skrzydła możliwe do wykonania w wersji do drzwi przesuwanych jednoskrzydłowych – bez zawiasów i przyłgi, w dolnym ramiaku nafrezowany rowek pod element prowadzący montowany do podłogi (na wyposażeniu systemu).

AKCESORIA – w cenie skrzydła

- Dwa zawiasy czopowe standard
- Zamek: na klucz zwykły, z blokadą łazienkową lub dostosowany pod wkładkę patentową
- Szyba (wzór: „chinchila”)
- Pochwyty okrągły (do drzwi przesuwanych)

WYMIARY SKRZYDŁA (str. 138, tabela 1)

Jednoskrzydłowe: „60”, „70”, „80”, „90”

Dwuskrzydłowe: „120” ÷ „180”¹

OŚCIEŻNICE (od str. 116)

- Ościeżnica o szerokości 60 mm i 100 mm
- Ościeżnica regulowana Porta SYSTEM
- Ościeżnica metalowa

UWAGI

- Aprobata Techniczna AT-15-3691/2007, ITB Warszawa.

¹ Możliwość dowolnego zestawienia wymiarów skrzydeł w drzwiach podwójnych.

DOPLĄTY (opcje)

| | |
|--|--------------|
| kratka, tuleje wentylacyjne lub podcięcie wentylacyjne | 24 / 29,28 |
| przygotowanie do skrót (maks. 60 mm) | 24 / 29,28 |
| zamek hakowy z pochwytami bocznymi (drzwi przesuwne) | 139 / 169,58 |
| nakładki na zawiasy (kpl. na jedną sztukę) | 4,30 / 5,25 |
| klamka z szyldem | (str. 132) |

Dodatkowa gwarancja **+12** miesięcy (str. 142)

OXFORD, GENEWA



większe próbki kolorów → patrz str. 146-149

Farba akrylowa wewnętrzna ★★



Biały
(RAL9016)

Okleina drewnopodobna PCV ★★★★★



Buk
jasny



Olcha



Jabłoń



Dąb złoty



Powierzchnia o strukturze „słoje drewna”

Przekroje skrzydeł

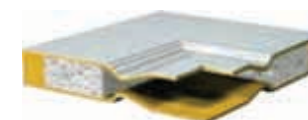

wypełnienie stabilizujące styropianowe

od 463,- / 564,86

Ceny: netto / brutto (PLN)

| | | | | |
|-------------|--------------|----------------|--------------|---------------|
| lakierowane | 463 / 564,86 | 828 / 1010,16 | 463 / 564,86 | 828 / 1010,16 |
| okleinowane | 625 / 762,50 | 1138 / 1388,36 | - | - |



OXFORD
(dwuelementowe)



OXFORD
(czteroelementowe)



GENEWA
(dwuelementowe)



GENEWA
(czteroelementowe)

PORTA POLECA

Drzwi garderobiane OXFORD i GENEWA, poprzez zastosowanie wzoru przetłoczenia oraz wykończeń, nawiązując do linii skrzydeł LONDYN; WIEDEŃ, dla których stanowią idealne uzupełnienie. Te modele, najczęściej są stosowane jako skrzydła do szaf wnękowych.

KONSTRUKCJA SKRZYDŁA

Wypełnienie stabilizujące dwustronnie obłożone tłoczoną płytą HDF.

PROFIL KRAWĘDZI SKRZYDŁA

Oba boki oraz góra skrzydła są okleinowane taśmą obrzeżową w kolorze skrzydła.

POKRYCIE

Skrzydło o powierzchni w strukturze „słoje drewna” jest dwukrotnie lakierowane nawierzchniowo farbą wodną akrylową lub okleinowane (tylko Oxford).

WZORY

- Oxford (dostępne w okleinie drewnopodobnej lub lakierowane)
- Genewa (dostępne tylko lakierowane)

Dwuelementowe: pełne

Czteroelementowe: pełne.

AKCESORIA – w cenie drzwi

- Mechanizm prowadzący
- Zawiasy
- Gałka drewniana lakierowana

WYMIARY SKRZYDŁA (p. str. 140, tabela 6)

Dwuelementowe: „60”, „70”, „80”, „90”

Czteroelementowe: „120”, „140”, „160”, „180”

OŚCIEŻNICA

- Ościeżnica wykonana z MDF-u o stałej szerokości 70 mm, pokryta okleiną Portadecor (kolor biały) lub okleiną drewnopodobną.

UWAGI

- Możliwość skrótu skrzydła po 30 mm od góry i dołu skrzydła.

DOPŁATY (opcje)

listwy maskujące

(str. 134)

Dodatkowa gwarancja **+12** miesięcy (str. 142)

Porta DECOR



od 161,- / 196,42

Ceny: netto / brutto (PLN)

| | | | | | | |
|-------------------|--------------|--------------|--------------|--------------|--------------|--------------|
| kolor Buk Bawaria | 161 / 196,42 | 209 / 254,98 | 245 / 298,90 | 256 / 312,32 | 289 / 352,58 | 250 / 305,00 |
| pozostałe kolory | 185 / 225,70 | 233 / 284,26 | 269 / 328,18 | 280 / 341,60 | 313 / 381,86 | 274 / 334,28 |



pełne mała ramka duża ramka szpros WC mały szpros drabinka

większe próbki kolorów → patrz str. 146-149

Okleina Portadecor ★★★



Przekroje skrzydeł



wypełnienie stabilizujące „plaster miodu”



plyta wiórowa otworowa

PORTA POLECA

Trwała konstrukcja i niezłej jakości okleina w atrakcyjnej cenie to podstawowe walory tej kolekcji. Drzwi Porta DECOR świetnie wyglądają zarówno we wnętrzach mieszkalnych, jak i w biurach.

KONSTRUKCJA SKRZYDŁA

Wypełnienie skrzydła stanowi wkład stabilizujący „plaster miodu” lub płyta wiórowa otworowa w ramie z klejki drewna iglastego wzmocniona wewnętrznym ramiakiem ze sklejki (opcja za dopłatą). Rama wraz z wypełnieniem jest obłożona dwustronnie płytą HDF.

PROFIL KRAWĘDZI SKRZYDŁA

Profil krawędzi skrzydła „K”. Oba boki oraz góra skrzydła są okleinowane taśmą obrzeżową w kolorze skrzydła.

POKRYCIE

Skrzydło jest pokryte okleiną Portadecor. Ramka MDF oklejona w kolorze skrzydła. Drabinka i szpros (z PCV) w kolorze skrzydła.

WZORY

Jednoskrzydłowe i dwuskrzydłowe we wszystkich wzorach. Skrzydła możliwe do wykonania w wersji do drzwi przesuwanych jednoskrzydłowych – bez zawiasów i przyłgi, w dolnym ramiaku nafrezowany rowek pod element prowadzący montowany do podłogi (na wyposażeniu systemu).

AKCESORIA – w cenie skrzydła

- Dwa zawiasy czopowe standard
- Trzy zawiasy (w skrzydle o wymiarze „100” lub „110”)
- Zamek: na klucz zwykły, z blokadą łazienkową lub dostosowany pod wkładkę patentową
- Szyba (wzór: „chinchila”)
- Pochwyty okrągły (do drzwi przesuwanych)

WYMIARY SKRZYDŁA (str. 138, tabela 1)

Jednoskrzydłowe: „60”, „70”, „80”, „90”, „100”, „110”¹
Dwuskrzydłowe: „120” ÷ „200”²

OŚCIEŻNICE (od str. 116)

- Ościeżnica Minimax o stałej szerokości 60 mm i 100 mm
- Ościeżnica regulowana Porta SYSTEM
- Ościeżnica regulowana PRESTIGE
- Ościeżnica metalowa

UWAGI

- Aprobata Techniczna AT-15-3691/2007, ITB Warszawa.
- Przygotowanie do skrótu za dopłatą dotyczy skrzydeł z wypełnieniem „plaster miodu”. Wypełnienie „plyta otworowa” i płyta pełna zawiera przygotowanie do skrótu w standardzie.

¹ Dostępne tylko z wypełnieniem „plyta wiórowa otworowa”. Wymiary przeszkleń jak w rozmiarze „100”.

² Możliwość dowolnego zestawienia wymiarów skrzydeł w drzwiach podwójnych.

DOPLĄTY (opcje)

| | |
|--|--------------|
| rozmiar „100”, „110” | 46 / 56,12 |
| wypełnienie z płytą otworową | 86 / 104,92 |
| kratka, tuleje wentylacyjne lub podcięcie wentylacyjne | 24 / 29,28 |
| trzeci zawias w skrzydle (wymiar „60”, „70”, „80”, „90”) | 18 / 21,96 |
| przygotowanie do skrótu (maks. 60 mm) | 24 / 29,28 |
| bulaj – ze stali nierdzewnej | 370 / 451,40 |
| zamek hakowy z pochwytami bocznymi (drzwi przesuwne) | 139 / 169,58 |
| nakładki na zawiasy (kpl. na jedną sztukę) | 4,30 / 5,25 |
| klamka z szyldem | (str. 132) |
| szyba matowa hartowana – mała ramka | 14 / 17,08 |
| szyba matowa hartowana – duża ramka | 49 / 59,78 |
| szyba matowa hartowana – szpros WC | 14 / 17,08 |
| szyba matowa hartowana – mały szpros | 38 / 46,36 |
| szyba matowa hartowana – drabinka | 16 / 19,52 |

Dodatkowa gwarancja **+12** miesięcy (str. 142)

Porta GRANDDECO



od 235,- / 286,70

Ceny: netto / brutto (PLN)

235 / 286,70 327 / 398,44 398 / 485,53 235 / 286,70 327 / 398,44 398 / 485,53 235 / 286,70



wzór 1.1 wzór 1.2 wzór 1.3 wzór 2.1 wzór 2.2 wzór 2.3 wzór 3.1

większe próbki kolorów → patrz str. 146-149

Okleina Portadecor ★★★



Popielaty Euroinvest Buk Bawaria Olcha Wiśnia
Grusza Orzech Dąb Wenge

Przekroje skrzydeł



wypełnienie stabilizujące „plaster miodu”



plyta wiórowa otworowa



plyta pełna wzmocniona sklejką

PORTA POLECA

Porta GRANDDECO to klasyczne wzornictwo i gwarancja elegancko zaprojektowanego wnętrza. Prosta forma to ponadczasowy synonim dobrego gustu i smaku. Modele kierujemy do klientów przywiązujących dużą wagę do tradycji, którzy doskonale czują się w klasycznie zaaranżowanych wnętrzach.

KONSTRUKCJA SKRZYDŁA

W modelach pełnych (1.1, 2.1, 3.1, 4.1,) wypełnienie skrzydła stanowi wkład stabilizujący „plaster miodu” lub płyta wiórowa otworowa w ramie z klejki drewna iglastego wzmocniona wewnętrznym ramiakiem ze sklejki (opcja za dopłatą). W pozostałych modelach wypełnienie stanowi płytę wiórową pełną. Rama wraz z wypełnieniem jest obłożona dwustronnie płytą HDF.

PROFIL KRAWĘDZI SKRZYDŁA

Profil krawędzi skrzydła „K”. Oba boki oraz góra skrzydła są okleinowane taśmą obrzeżową w kolorze skrzydła.

POKRYCIE

Skrzydło jest pokryte okleiną Portadecor. Ramka MDF oklejona w kolorze skrzydła.

WZORY

Jednoskrzydłowe i dwuskrzydłowe we wszystkich wzorach. Skrzydła możliwe do wykonania w wersji do drzwi przesuwanych jednoskrzydłowych – bez zawiasów i przyłgi, w dolnym ramiaku narezowany rowek pod element prowadzący montowany do podłogi (na wyposażeniu systemu).

AKCESORIA – w cenie skrzydła

- Dwa zawiasy czopowe standard
- Trzy zawiasy (w skrzydle o wymiarze „100” lub „110”)
- Zamek: na klucz zwykły, z blokadą łazienkową lub dostosowany pod wkładkę patentową
- Szyba wzór: matowa hartowana lub „chinchila”
- Pochwyty okrągłe (do drzwi przesuwanych)

WYMIARY SKRZYDŁA (str. 138, tabela 1)

Jednoskrzydłowe: „60”, „70”, „80”, „90”, „100”, „110”¹
Dwuskrzydłowe: „120” ÷ „200”²

OŚCIEŻNICE (od str. 116)

- Ościeżnica Minimax o stałej szerokości 60 mm i 100 mm
- Ościeżnica regulowana Porta SYSTEM
- Ościeżnica regulowana PRESTIGE
- Ościeżnica metalowa

UWAGI:

- Aprobata Techniczna AT-15-3691/2007, ITB Warszawa.
- Przygotowanie do skrótu za dopłatą dotyczy skrzydeł z wypełnieniem „plaster miodu”. Wypełnienie „plyta otworowa” i płyta pełna zawiera przygotowanie do skrótu w standardzie.

¹ Dostępne tylko z wypełnieniem „plyta wiórowa otworowa”. Wymiary przeszkleń jak w rozmiarze „100”.

² Możliwość dowolnego zestawienia wymiarów skrzydeł w drzwiach podwójnych.

383 / 467,26 235 / 286,70 383 / 467,26



wzór 3.2 wzór 4.1 wzór 4.2

DOPLĄTY (opcje)

| | |
|--|--------------|
| rozmiar „100”, „110” | 46 / 56,12 |
| wypełnienie z płytą otworową | 86 / 104,92 |
| kratka, tuleje wentylacyjne lub podcięcie wentylacyjne | 24 / 29,28 |
| trzeci zawias w skrzydle (wymiar „60”, „70”, „80”, „90”) | 18 / 21,96 |
| przygotowanie do skrótu (maks. 60 mm) | 24 / 29,28 |
| zamek hakowy z pochwytyami bocznymi (drzwi przesuwne) | 139 / 169,58 |
| nakładki na zawiasy (kpl. na jedną sztukę) | 4,30 / 5,25 |
| klamka z szyldem | (str. 132) |

Dodatkowa gwarancja **+12** miesięcy (str. 142)

Porta STYL



od 253,- / 308,66

Ceny: netto / brutto (PLN) *

| | | | | | |
|---|--------------|--------------|--------------|--------------|--------------|
| w okleinie Portadecor (kolor Buk Bawaria) | 253 / 308,66 | 253 / 308,66 | 310 / 378,20 | 310 / 378,20 | 428 / 522,16 |
| w okleinie Portadecor (pozostałe kolory) | 278 / 339,16 | 278 / 339,16 | 335 / 408,70 | 335 / 408,70 | 453 / 552,66 |
| w okleinie CPL HQ | 378 / 461,16 | 378 / 461,16 | 435 / 530,70 | 435 / 530,70 | 528 / 644,16 |

* W cenie modeli przeszklonych dostępne są również skrzydła w wersji z wypełnieniem w postaci dwustronnie oklejonych paneli o grubości 8 mm.



wzór 1

wzór 2

wzór 3

wzór 4

wzór 5

większe próbki kolorów → patrz str. 146-149

Okleina Portadecor ★★★



Okleina CPL HQ ★★★★★



Przekroje skrzydeł



wypełnienie stabilizujące „plaster miodu”



plyta wiórowa otworowa



plyta pełna wzmocniona sklejką

PORTA POLECA

Porta STYL to wszechstronne walory dekoracyjne drzwi przy zachowaniu indywidualnego podejścia do wnętrza. Ciekawy efekt wystroju można uzyskać dzięki wzornictwu, które spełnia wysokie wymagania klientów.

KONSTRUKCJA SKRZYDŁA

W modelach wzór 1, 2, 3 i 4 wypełnienie skrzydła stanowi wkład stabilizujący „plaster miodu” lub płyta wiórowa otworowa w ramie z klejonki drewna iglastego wzmocniona wewnętrznym ramiakiem ze sklejk (opcja za dopłatą). W modelu wzór 5 wypełnienie stanowi płyta wiórowa pełna. Rama wraz z wypełnieniem jest obłożona dwustronnie płytą HDF.

PROFIL KRAWĘDZI SKRZYDŁA

Profil krawędzi skrzydła „K”. Oba boki oraz góra skrzydła są okleinowane taśmą obrzeżową w kolorze skrzydła.

POKRYCIE

Skrzydło jest pokryte okleiną Portadecor lub CPL HQ. Ramka MDF okleinowana w kolorze skrzydła.

WZORY

- Skrzydła przeszklone
- Skrzydła z wypełnieniem (oklejony obustronnie panel o grubości 8 mm)

Jednoskrzydłowe i dwuskrzydłowe we wszystkich wzorach. Skrzydła możliwe do wykonania w wersji do drzwi przesuwanych jednoskrzydłowych – bez zawiasów i przyłgi, w dolnym ramiaku narezowany rowek pod element prowadzący montowany do podłogi (na wyposażeniu systemu).

AKCESORIA – w cenie skrzydła

- Dwa zawiasy czopowe standard
- Trzy zawiasy w skrzydle o wymiarze „100” lub „110”
- Zamek: na klucz zwykły, z blokadą łazienkową lub dostosowany pod wkładkę patentową
- Szyba wzór: matowa hartowana lub „chinchila”
- Pochwył okrągły (do drzwi przesuwanych)

WYMIARY SKRZYDŁA (str. 138, tabela 1)

Jednoskrzydłowe: „60”, „70”, „80”, „90”, „100”, „110”¹
Dwuskrzydłowe: „120” ÷ „200”²

OŚCIEŻNICE (od str. 116)

- Ościeżnica Minimax o stałej szerokości 60 mm i 100 mm
- Ościeżnica regulowana Porta SYSTEM
- Ościeżnica regulowana PRESTIGE (tylko z okleiną Portadecor)
- Ościeżnica metalowa

UWAGI

- Aprobata Techniczna AT-15-3691/2007, ITB Warszawa.
- Rozmiar „100” i „110” jest niedostępny dla skrzydła wzór 5.
- Dwa rzędy tulei niedostępne dla skrzydła wzór 5.
- Przygotowanie do skrótu za dopłatą dotyczy skrzydeł z wypełnieniem „plaster miodu”. Wypełnienie „plyta otworowa” i płyta pełna zawiera przygotowanie do skrótu w standardzie.

¹ Dostępne tylko z wypełnieniem „plyta wiórowa otworowa”. Wymiary przeszkleń jak w rozmiarze „100”.

² Możliwość dowolnego zestawienia wymiarów skrzydeł w drzwiach podwójnych.

DOPLĄTY (opcje)

| | |
|--|--------------|
| rozmiar „100”, „110” | 46 / 56,12 |
| wypełnienie z płytą otworową | 86 / 104,92 |
| kratka, tuleje wentylacyjne lub podcięcie wentylacyjne | 24 / 29,28 |
| trzeci zawias w skrzydle (wymiar „60”, „70”, „80”, „90”) | 18 / 21,96 |
| przygotowanie do skrótu (maks. 60 mm) | 24 / 29,28 |
| zamek hakowy z pochwytami bocznymi (drzwi przesuwne) | 139 / 169,58 |
| nakładki na zawiasy (kpl. na jedną sztukę) | 4,30 / 5,25 |
| klamka z szyldem | (str. 132) |

Dodatkowa gwarancja **+12** miesięcy (str. 142)

Porta FOCUS



od 290,- / 353,80

Ceny: netto / brutto (PLN)

290 / 353,80 290 / 353,80 290 / 353,80 290 / 353,80 561 / 684,42 561 / 684,42 561 / 684,42



wzór 1.B wzór 1.C wzór 1.D wzór 1.E wzór 2.A wzór 2.B wzór 2.C

większe próbki kolorów → patrz str. 146-149

Okleina Portadecor ★★★



Przekroje skrzydeł



wypełnienie stabilizujące „plaster miodu”



plyta wiórowa otworowa

561 / 684,42 561 / 684,42



wzór 2.D wzór 2.E

PORTA POLECA

Modele przeszklone to propozycja dla ludzi ceniących sobie swobodę przestrzeni, dla których naturalne światło pełni istotną rolę przy projektowaniu wnętrz. Porta FOCUS kierujemy do klientów chcących wyróżnić swoje mieszkania wyjątkowo atrakcyjnym i nowoczesnym stylem aranżacji.

KONSTRUKCJA SKRZYDŁA

Wypełnienie skrzydła stanowi wkład stabilizujący „plaster miodu” lub płyta wiórowa w ramie z klejonej drewna iglastego wzmocniona wewnętrznym ramieniem ze sklejki (opcja za dopłatą). Rama wraz z wypełnieniem jest obłożona dwustronnie płytą HDF.

W modelach przeszklonych zastosowano szybę matową hartowaną o grubości 8 mm, która stanowi element konstrukcyjny skrzydła.

PROFIL KRAWĘDZI SKRZYDŁA

Profil krawędzi skrzydła „K”. Oba boki oraz góra skrzydła są okleinowane taśmą obrzeżową w kolorze skrzydła.

POKRYCIE

Skrzydło jest pokryte okleiną Portadecor. Ramka MDF oklejona w kolorze skrzydła.

WZORY

Jednoskrzydłowe i dwuskrzydłowe we wszystkich wzorach. Skrzydła możliwe do wykonania w wersji do drzwi przesuwanych jednoskrzydłowych – bez zawiasów i przylgi, w dolnym ramiaku posiadają nafrezowany rowek pod element prowadzący montowany do podłogi (na wyposażeniu systemu), skrzydła grupy 2 uzupełnione są o metalowy ceownik umożliwiający prowadzenie.

AKCESORIA – w cenie skrzydła

- Dwa zawiasy czopowe standard
- Trzy zawiasy w skrzydle o wymiarze „100” lub „110”
- Zamek: na klucz zwykły, z blokadą łazienkową lub dostosowany pod wkładkę patentową
- Szyba matowa hartowana (w stałej szerokości, niezależnej od rozmiaru skrzydła)
- Pochwyty okrągły (do drzwi przesuwanych)

WYMIARY SKRZYDŁA (str. 138, tabela 1)

Jednoskrzydłowe: „60”, „70”, „80”, „90”, „100”, „110”¹
Dwuskrzydłowe: „120” ÷ „200”²

OŚCIEŻNICE (od str. 116)

- Ościeżnica Minimax o stałej szerokości 60 mm i 100 mm
- Ościeżnica regulowana Porta SYSTEM
- Ościeżnica regulowana PRESTIGE
- Ościeżnica metalowa

UWAGI

- Aprobata Techniczna AT-15-3691/2007, ITB Warszawa.
- Badania funkcjonalne nr NL-4219/C/07, ITB Warszawa.
- Kratka i podcięcie wentylacyjne dostępne tylko w skrzydłach pełnych grupy 1.
- Przygotowanie do skrótu za dopłatą dotyczy skrzydeł grupy 1 z wypełnieniem „plaster miodu”. Wypełnienie „plyta otworowa” i płyta pełna zawiera przygotowanie do skrótu w standardzie.

¹ Dostępne tylko z wypełnieniem „plyta wiórowa”.

² Możliwość dowolnego zestawienia wymiarów skrzydeł w drzwiach podwójnych.

DOPLĄTY (opcje)

| | |
|--|--------------|
| rozmiar „100”, „110” | 46 / 56,12 |
| wypełnienie z płytą otworową | 86 / 104,92 |
| kratka, tuleje wentylacyjne lub podcięcie wentylacyjne | 24 / 29,28 |
| trzeci zawias w skrzydle (wymiar „60”, „70”, „80”, „90”) | 18 / 21,96 |
| przygotowanie do skrótu (maks. 60 mm) | 24 / 29,28 |
| zamek hakowy z pochwytami bocznymi (drzwi przesuwne) | 139 / 169,58 |
| nakładki na zawiasy (kpl. na jedną sztukę) | 4,30 / 5,25 |
| klamka z szyldem | (str. 132) |

Dodatkowa gwarancja **+12** miesięcy (str. 142)

Okleinowane CPL



od 298,- / 363,56

Ceny: netto / brutto (PLN)

| | | | | | |
|----------------------------------|--------------|--------------|--------------|--------------|--------------|
| CPL HQ 0,2 mm, szyba „chinchila” | 298 / 363,56 | 356 / 434,32 | 379 / 462,38 | 540 / 658,80 | 540 / 658,80 |
| CPL HQ 0,7 mm, szyba „chinchila” | 412 / 502,64 | 469 / 572,18 | 492 / 600,24 | – | – |



wzór 1.1 wzór 1.2 wzór 1.3 wzór 5.1 wzór 5.2

większe próbki kolorów → patrz str. 146-149

Okleina CPL HQ ★★★★★



Przekroje skrzydeł



wypełnienie stabilizujące „plaster miodu”



plyta wiórowa otworowa



plyta pełna wzmocniona sklejką

| | | |
|--------------|--------------|--------------|
| 540 / 658,80 | 540 / 658,80 | 540 / 658,80 |
| – | – | – |



wzór 5.3 wzór 5.4 wzór 5.5

PORTA POLECA

Zastosowanie tego produktu do wszystkich rodzajów pomieszczeń, a szczególnie wszędzie tam gdzie drzwi narażone są na intensywne użytkowanie z sugerowanym przeznaczeniem do hoteli, budynków biurowych, miejsc użyteczności publicznej oraz mieszkań o podwyższonym standardzie. Skrzydło wraz z ościeżnicą pokryte okleiną CPL HQ to najwyższa jakość oraz gwarancja wieloletniego komfortu użytkowania drzwi (Long Life Product).

KONSTRUKCJA SKRZYDŁA

Wypełnienie skrzydeł: dla grupy 1 – wkład stabilizujący „plaster miodu” lub płyta wiórowa otworowa wzmocniona wewnętrznym ramiakiem ze sklejk (opcja za dopłatą), dla grupy 5 – płyta wiórowa pełna. Rama wraz z wypełnieniem jest dwustronnie obłożona płytą HDF.

PROFIL KRAWĘDZI SKRZYDŁA

Profil krawędzi skrzydła „K”. Oba boki oraz góra skrzydła są okleinowane taśmą obrzeżową w kolorze skrzydła.

POKRYCIE

Skrzydło jest pokryte okleiną CPL HQ (Continuous Pressure Laminate High Quality) (o grubości 0,2 mm lub 0,7 mm). Rama z MDF-u oklejona w kolorze skrzydła.

WZORY

Jednoskrzydłowe i dwuskrzydłowe we wszystkich wzorach. Skrzydła możliwe do wykonania w wersji do drzwi przesuwanych jednoskrzydłowych – bez zawiasów i przylgi, w dolnym ramiaku nafrezowany rowek pod element prowadzący montowany do podłogi (na wyposażeniu systemu).

AKCESORIA – w cenie skrzydła

- Zamek: na klucz zwykły, z blokadą łazienkową lub dostosowany pod wkładkę patentową
- Dwa zawiasy czopowe standard
- Trzy zawiasy (w skrzydle o wymiarze „100” i „110”)
- Szyba (wzór: „chinchila”)
- Przygotowanie do skrót (max. 60 mm) (tylko grupa 5)
- Pochwyt okrągły (do drzwi przesuwanych)

WYMIARY SKRZYDŁA (str. 138, tabela 1)

Jednoskrzydłowe: „60”, „70”, „80”, „90”, „100”, „110”¹
Dwuskrzydłowe: „120” ÷ „200”²

OŚCIEŻNICE (od str. 116)

- Ościeżnica Minimax o stałej szerokości 100 mm
- Ościeżnica regulowana PORTA System
- Ościeżnica metalowa

UWAGI

- Aprobata Techniczna AT-15-3691/2007, ITB Warszawa.
- Kratka, tuleje wentylacyjne 2 rzędy dostępne tylko dla wzorów grupy 1.
- Przygotowanie do skrót za dopłatą dotyczy skrzydeł z wypełnieniem „plaster miodu”. Wypełnienie „plyta otworowa” i płyta pełna zawiera przygotowanie do skrót w standardzie.

¹ Dostępne tylko z wypełnieniem „plyta wiórowa otworowa”. Wymiary przeszkleń – jak w rozmiarze „100”.

² Możliwość dowolnego zestawienia wymiarów skrzydeł w drzwiach podwójnych.

DOPŁATY (opcje)

| | |
|--|--------------|
| rozmiar „100”, „110” | 46 / 56,12 |
| wypełnienie z płytą otworową | 86 / 104,92 |
| kratka, tuleje wentylacyjne lub podcięcie wentylacyjne | 24 / 29,28 |
| trzeci zawias w skrzydle (wymiar „60”, „70”, „80”, „90”) | 18 / 21,96 |
| przygotowanie do skrót (maks. 60 mm) (grupa 1) | 24 / 29,28 |
| bulaj – ze stali nierdzewnej (wz. 1.1) | 370 / 451,40 |
| zamek hakowy z pochwytami bocznymi (drzwi przesuwne) | 139 / 169,58 |
| nakładki na zawiasy (kpl. na jedną sztukę) | 4,30 / 5,25 |
| klamka z szyldelem | (str. 132) |
| każda szyba matowa hartowana (wz. 1.2 oraz grupa 5) | 23 / 28,06 |
| szyba matowa hartowana (wz. 1.3) | 64 / 78,08 |

Dodatkowa gwarancja **+12** miesięcy (str. 142)

Porta NOVA



od 279,- / 340,38

Ceny: netto / brutto (PLN)

| | | | | | | |
|---------------------|--------------|--------------|--------------|--------------|--------------|--------------|
| z szybą „chinchila” | 279 / 340,38 | 343 / 418,46 | 369 / 450,18 | 458 / 558,76 | 458 / 558,76 | 458 / 558,76 |
| z szybą „żaluzja” | 279 / 340,38 | 354 / 431,88 | 404 / 492,88 | 458 / 558,76 | – | 458 / 558,76 |
| z szybą matową | 279 / 340,38 | 366 / 446,52 | 433 / 528,26 | 458 / 558,76 | 522 / 636,84 | 458 / 558,76 |

większe próbki kolorów → patrz str. 146-149

Okleina Portadur ★★★★★



Przekroje skrzydeł



wypełnienie stabilizujące „plaster miodu”



plyta wiórowa otworowa



plyta pełna wzmocniona sklejką

458 / 558,76

480 / 585,60

502 / 612,44



wzór 1.1

wzór 1.2

wzór 1.3

wzór 2.1

wzór 2.2

wzór 3.1



wzór 3.2

PORTA POLECA

Wysoka jakość materiałów, atrakcyjne i popularne wzornictwo, oraz różne rodzaje przeszkleń to główne atuty tej propozycji. Porta NOVA to połączenie trwałości z urokiem drewna orzecha włoskiego. Modele z tej grupy znajdują zastosowanie zarówno we wnętrzach mieszkalnych, jak i biurowych, a okleina z rysunkiem słoju drewna podnosi estetykę każdego pomieszczenia.

KONSTRUKCJA SKRZYDŁA

Rama skrzydła jest wykonana z klejki drewna iglastego. Wypełnienie skrzydeł: dla grupy 1 – wkład stabilizujący „plaster miodu” lub płyta wiórowa otworowa wzmocniona wewnętrznym ramiakiem ze skleiki (opcja za dopłatą), dla grupy 2 i 3 – płyta wiórowa pełna. Rama wraz z wypełnieniem jest dwustronnie obłożona płytą HDF.

PROFIL KRAWĘDZI SKRZYDŁA

Profil krawędzi skrzydła „K”. Oba boki oraz góra skrzydła są okleinowane taśmą obrzeżową w kolorze skrzydła.

POKRYCIE

Skrzydło jest pokryte okleiną Portadur o charakterystycznym pionowo-pozycznym rysunku słoju drewna. Ramka w skrzydle – okleinowana.

WZORY

Jednoskrzydłowe i dwuskrzydłowe we wszystkich wzorach poszczególnych grup. Pełne, przeszklone lub przygotowane do przeszkleń. Skrzydła pełne możliwe do wykonania w wersji do drzwi przesuwanych jednoskrzydłowych – bez zawiasów i przylgi, w dolnym ramiaku nafrezowany rowek pod element prowadzący montowany do podłogi (na wyposażeniu systemu).

AKCESORIA – w cenie skrzydła

- Zamek: na klucz zwykły, z blokadą łazienkową lub dostosowany pod wkładkę patentową
- Trzy zawiasy czopowe standard
- Szyba – wzory: „chinchila”, „żaluzja”¹ lub matowa hartowana
- Przygotowanie do skrótów maks. 60 mm (tylko grupa 2 i 3)
- Pochwyty okrągłe (do drzwi przesuwanych)

WYMIARY SKRZYDŁA (str. 138, tabela 1)

Jednoskrzydłowe: „60”, „70”, „80”, „90”, „100”²
Dwuskrzydłowe: „120” ÷ „200”³

OŚCIEŻNICE – trzyczawiasowe (od str. 116)

- Ościeżnica Minimax o stałej szerokości 100 mm
- Ościeżnica regulowana Porta SYSTEM
- Ościeżnica regulowana PRESTIGE

UWAGI

- Aprobata Techniczna AT-15-3691/2007, ITB Warszawa.
- Kratka, tuleje wentylacyjne 2 rzędy dostępne tylko dla wzorów grupy 1.
- Przygotowanie do skrótów za dopłatą dotyczy skrzydeł z wypełnieniem „plaster miodu”. Wypełnienie „plyta otworowa” i płyta pełna zawiera przygotowanie do skrótów w standardzie.

¹ Niedostępne dla wzoru skrzydła 2.2..

² Rozmiar 100 dostępny tylko w grupie 1 i 3 występuje wyłącznie w usłojeniu pionowym.

³ Możliwość dowolnego zestawienia wymiarów skrzydeł w drzwiach podwójnych.

DOPLĄTY (opcje)

| | |
|--|--------------|
| rozmiar „100” | 46 / 56,12 |
| wypełnienie z płytą otworową | 86 / 104,92 |
| kratka, tuleje wentylacyjne lub podcięcie wentylacyjne | 24 / 29,28 |
| przygotowanie do skrótów (maks. 60 mm) (grupa 1) | 24 / 29,28 |
| bulaj – ze stali nierdzewnej (wz. 1.1) | 370 / 451,40 |
| zamek hakowy z pochwytami bocznymi (drzwi przesuwne) | 139 / 169,58 |
| nakładki na zawiasy (kpl. na jedną sztukę) | 4,30 / 5,25 |
| klamka z szyldem | (str. 132) |

Dodatkowa gwarancja **+12** miesięcy (str. 142)

Porta NOVA



od 483,- / 589,26

Ceny: netto / brutto (PLN)

| | | | | | | |
|---------------------|--------------|--------------|--------------|--------------|--------------|--------------|
| z szybą „chinchila” | 483 / 589,26 | 483 / 589,26 | 483 / 589,26 | 483 / 589,26 | 521 / 635,62 | 521 / 635,62 |
| z szybą „żaluzja” | 483 / 589,26 | 483 / 589,26 | 483 / 589,26 | 483 / 589,26 | 521 / 635,62 | 521 / 635,62 |
| z szybą matową | 483 / 589,26 | 506 / 617,32 | 529 / 645,38 | 552 / 673,44 | 521 / 635,62 | 544 / 663,68 |



wzór 4.1 wzór 4.2 wzór 4.3 wzór 4.4 wzór 5.1 wzór 5.2

większe próbki kolorów → patrz str. 146-149

Okleina Portadur ★★★★★

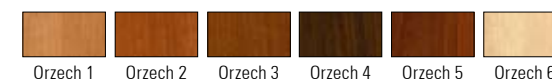

Przekroje skrzydeł



plyta pełna wzmocniona sklejką

| | | |
|--------------|--------------|--------------|
| 521 / 635,62 | 521 / 635,62 | 521 / 635,62 |
| 521 / 635,62 | 521 / 635,62 | 521 / 635,62 |
| 567 / 691,74 | 590 / 719,80 | 613 / 747,86 |



wzór 5.3 wzór 5.4 wzór 5.5

PORTA POLECA

Wysoka jakość materiałów, atrakcyjne i popularne wzornictwo, oraz różne rodzaje przeszkleń to główne atuty tej propozycji. Porta NOVA to połączenie trwałości z urokiem drewna orzecha włoskiego. Modele z tej grupy znajdują zastosowanie zarówno we wnętrzach mieszkalnych, jak i biurowych, a okleina z rysunkiem słoje drewna podnosi estetykę każdego pomieszczenia.

KONSTRUKCJA SKRZYDŁA

Rama skrzydła jest wykonana z klejonej drewna iglastego. Wypełnienie skrzydła stanowi płyta wiórowa pełna. Rama wraz z wypełnieniem jest dwustronnie obłożona płytą HDF.

PROFIL KRAWĘDZI SKRZYDŁA

Profil krawędzi skrzydła „K”. Oba boki oraz góra skrzydła są okleinowane taśmą obrzeżową w kolorze skrzydła.

POKRYCIE

Skrzydło jest pokryte okleiną Portadur o charakterystycznym pionowo-poziomym rysunku słoje drewna. Okleinowana ramka w skrzydle.

WZORY

Jednoskrzydłowe i dwuskrzydłowe we wszystkich wzorach poszczególnych grup. Pełne, przeszklone lub przygotowane do przeszklania.

Skrzydła możliwe do wykonania w wersji do drzwi przesuwanych jednoskrzydłowych – bez zawiasów i przyłgi, w dolnym ramiaku nafrezowany rowek pod element prowadzący montowany do podłogi (na wyposażeniu systemu).

AKCESORIA – w cenie skrzydła

- Zamek: na klucz zwykły, z blokadą łazienkową lub dostosowany pod wkładkę patentową
- Trzy zawiasy czopowe standard
- Szyba – wzory: „chinchila”, „żaluzja” lub matowa hartowana
- Przygotowanie do skrótu maks. 60 mm
- Pochwyt okrągły (do drzwi przesuwanych)

WYMIARY SKRZYDŁA (str. 138, tabela 1)

Jednoskrzydłowe: „60”, „70”, „80”, „90”, „100”¹
Dwuskrzydłowe: „120” ÷ „200”²

OŚCIEŻNICE – trzyczawiasowe (od str. 116)

- Ościeżnica Minimax o stałej szerokości 100 mm
- Ościeżnica regulowana Porta SYSTEM
- Ościeżnica regulowana PRESTIGE

UWAGI

- Aprobata Techniczna AT-15-3691/2007, ITB Warszawa.

¹ Rozmiar 100 występuje wyłącznie w usłojeniu pionowym.

² Możliwość dowolnego zestawienia wymiarów skrzydeł w drzwiach podwójnych.

DOPLĄTY (opcje)

| | |
|--|--------------|
| rozmiar „100” | 46 / 56,12 |
| podcięcie wentylacyjne lub tuleje wentylacyjne (1rząd) | 24 / 29,28 |
| zamek hakowy z pochwytami bocznymi (drzwi przesuwne) | 139 / 169,58 |
| nakładki na zawiasy (kpl. na jedną sztukę) | 4,30 / 5,25 |
| klamka z szyldem | (str. 132) |

Dodatkowa gwarancja **+12** miesięcy (str. 142)

Porta NOVA



większe próbki kolorów → patrz str. 146-149

Okleina Portadur ★★★★★

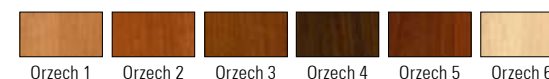

PORTA POLECA

Wysoka jakość materiałów, atrakcyjne i popularne wzornictwo, oraz różne rodzaje przeszkleń to główne atuty tej propozycji. Porta NOVA to połączenie trwałości z urokiem drewna orzecha włoskiego. Modele z tej grupy znajdują zastosowanie zarówno we wnętrzach mieszkalnych, jak i biurowych, a okleina z rysunkiem słoje drewna podnosi estetykę każdego pomieszczenia.

KONSTRUKCJA SKRZYDŁA

Rama skrzydła jest wykonana z klejonej drewna iglastego. Wypełnienie skrzydła stanowi płyta wiórowa pełna. Rama wraz z wypełnieniem jest dwustronnie obłożona płytą HDF.

PROFIL KRAWĘDZI SKRZYDŁA

Profil krawędzi skrzydła „K”.
Oba boki oraz góra skrzydła są okleinowane taśmą obrzeżową w kolorze skrzydła.

POKRYCIE

Skrzydło jest pokryte okleiną Portadur o charakterystycznym pionowo-poziomym rysunku słoje drewna. Rama i szpros (z PCV) wykonane w kolorze skrzydła.

WZORY

Jednoskrzydłowe i dwuskrzydłowe we wszystkich wzorach poszczególnych grup. Pełne, przeszklone lub przygotowane do przeszkleń. Skrzydła możliwe do wykonania w wersji do drzwi przesuwanych jednoskrzydłowych – bez zawiasów i przyłgi, w dolnym ramiaku nafrezowany rowek pod element prowadzący montowany do podłogi (na wyposażeniu systemu).

AKCESORIA – w cenie skrzydła

- Zamek: na klucz zwykły, z blokadą łazienkową lub dostosowany pod wkładkę patentową
- Trzy zawiasy czopowe standard
- Szyba – wzory: „chinchila” lub matowa hartowana
- Przygotowanie do skrótu maks. 60 mm
- Pochwyt okrągły (do drzwi przesuwanych)

WYMIARY SKRZYDŁA (str. 138, tabela 1)

Jednoskrzydłowe: „60”, „70”, „80”, „90”, „100”¹
Dwuskrzydłowe: „120” ÷ „200”²

OŚCIEŻNICE – trzyzawiasowe (od str. 116)

- Ościeżnica Minimax o stałej szerokości 100 mm
- Ościeżnica regulowana Porta SYSTEM
- Ościeżnica regulowana PRESTIGE

UWAGI

- Aprobata Techniczna AT-15-3691/2007, ITB Warszawa.
- Kratka i tuleje wentylacyjne 2 rzędy dostępne tylko dla wzorów 6.5, 7.5.

¹ Rozmiar 100 występuje wyłącznie w usłojeniu pionowym.

² Możliwość dowolnego zestawienia wymiarów skrzydeł w drzwiach podwójnych.

Przekroje skrzydeł

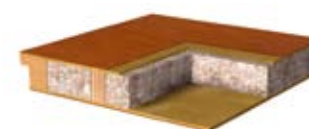

płyta pełna wzmocniona sklejką

od 521,- / 635,62

Aranżacja inspirowana zastosowaniem ościeżnicy RETRO - szczegóły patrz str. 118-119.

Ceny: netto / brutto (PLN)

| | wszystkie wzory |
|--------------------------------|-----------------|
| z szybą „chinchila” oraz pełne | 521 / 635,62 |
| z szybą matową | 567 / 691,74 |



wzór 6.1

wzór 6.2

wzór 6.3

wzór 6.4

wzór 6.5

wzór 7.1

wzór 7.2

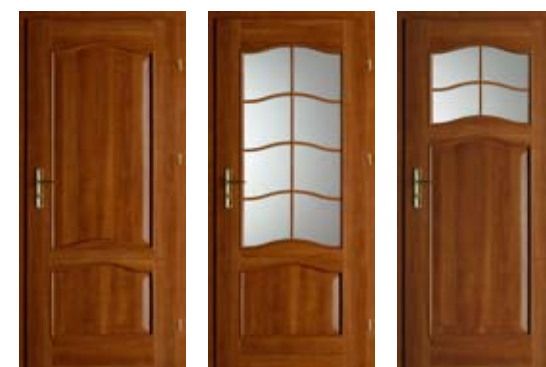

wzór 7.3

wzór 7.4

wzór 7.5

DOPLĄTY (opcje)

| | |
|--|--------------|
| rozmiar „100” | 46 / 56,12 |
| kratka, tuleje wentylacyjne lub podcięcie wentylacyjne | 24 / 29,28 |
| zamek hakowy z pochwytami bocznymi (drzwi przesuwne) | 139 / 169,58 |
| nakładki na zawiasy (kpl. na jedną sztukę) | 4,30 / 5,25 |
| klamka z szyldem | (str. 132) |

Dodatkowa gwarancja **+12** miesięcy (str. 142)

Porta FIT



od 310,- / 378,20

Ceny: netto / brutto (PLN)

| | | | | | | |
|------------|--------------|--------------|--------------|--------------|--------------|--------------|
| Portadecor | 310 / 378,20 | 310 / 378,20 | 310 / 378,20 | 310 / 378,20 | 310 / 378,20 | 310 / 378,20 |
| Portadur | 390 / 475,80 | 390 / 475,80 | 390 / 475,80 | 390 / 475,80 | 390 / 475,80 | 390 / 475,80 |
| CPL HQ | 410 / 500,20 | 410 / 500,20 | 410 / 500,20 | 410 / 500,20 | 410 / 500,20 | 410 / 500,20 |

nowość

większe próbki kolorów → patrz str. 146-149

Okleina Portadecor ★★★



Okleina Portadur ★★★★★

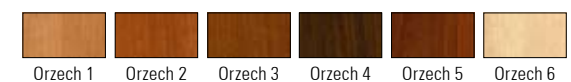

Okleina CPL HQ ★★★★★



Przekroje skrzydeł



wypełnienie stabilizujące „plaster miodu”



plyta pełna wzmocniona sklejką

PORTA POLECA

Porta FIT to „szyta na miarę”, szeroka gama produktów dostosowana do indywidualnych wymagań klienta. Kolekcja została przygotowana w 25 kolorach oraz w 3 różnych jakościach począwszy od oszczędnej i atrakcyjnej cenowo wersji Portadecor, poprzez efektowną o wysokiej jakości użytkowej okleinę Portadur, aż po niezwykle odporną dającą gwarancję wieloletniego użytkowania drzwi okleinę CPL HQ. Laminat CPL HQ to materiał z kategorii Long Life Product stosowany w mieszkaniach o podwyższonym standardzie oraz wszędzie tam, gdzie drzwi narażone są na intensywne użytkowanie z sugerowanym przeznaczeniem do hoteli, budynków biurowych oraz innych miejsc użyteczności publicznej.

KONSTRUKCJA SKRZYDŁA

W modelach wzór A, B, C wypełnienie skrzydła stanowi konstrukcja mieszana składająca się z „plastra miodu” i płyty stabilizującej lub w całości z płyty pełnej wzmocnionej sklejką (opcja za dopłatą). W modelu wzór D standardowym wypełnieniem jest płyta pełna. Rama wraz z wypełnieniem jest obłożona dwustronnie płytą HDF. Konstrukcje skrzydła uzupełniają zamiennie szyba lub panel płaski (obustronnie oklejona płyta HDF 8 mm).

PROFIL KRAWĘDZI SKRZYDŁA

Profil krawędzi skrzydła „K”. Oba boki oraz góra skrzydła są okleinowane taśmą obrzeżową w kolorze skrzydła.

POKRYCIE

Skrzydło jest pokryte okleiną Portadecor, Portadur (układ pionowy) lub CPL HQ (Continuous Pressure Laminate High Quality) o grubości 0,2 mm. Ramka z MDF -u oklejona w kolorze skrzydła o dwóch różnych profilach w zależności od rodzaju pokrycia (odmienny dla CPL HQ).

WZORY

Jednoskrzydłowe i dwuskrzydłowe we wszystkich wzorach. Skrzydła możliwe do wykonania w wersji do drzwi przesuwanych jednoskrzydłowych – bez zawiasów i przyłgi, w dolnym ramiaku nafrezowany rowek pod element prowadzący montowany do podłogi (na wyposażeniu systemu).

AKCESORIA – w cenie skrzydła

- Dwa zawiasy czopowe standard
- Trzy zawiasy w skrzydle o wymiarze „100” oraz we wszystkich rozmiarach w okleinie Portadur
- Zamek: na klucz zwykły, z blokadą łazienkową lub dostosowany pod wkładkę patentową
- Szyba matowa hartowana¹ lub „chinchila”
- Pochwyty okrągły (do drzwi przesuwanych)

WYMIARY SKRZYDŁA (str. 138, tabela 1)

Jednoskrzydłowe: „60”, „70”, „80”, „90”, „100”
Dwuskrzydłowe: „120” ÷ „200”²

OŚCIEŻNICE (od str. 116)

- Ościeżnica Minimax o stałej szerokości 60 mm (tylko w okleinie Portadecor i 100 mm
- Ościeżnica regulowana Porta SYSTEM
- Ościeżnica regulowana PRESTIGE (tylko w okleinie Portadecor i Portadur)
- Ościeżnica metalowa

UWAGI

- Aprobata Techniczna AT-15-3691/2007, ITB Warszawa.

¹ Z uwagi na wielkość przeszklenia we wzorze A szyba matowa nie jest hartowana.
² Możliwość dowolnego zestawienia wymiarów skrzydeł w drzwiach podwójnych.

DOPLĄTY (opcje)

| | |
|--|--------------|
| rozmiar „100” | 46 / 56,12 |
| wypełnienie z płytą pełną | 86 / 104,92 |
| kratka, tuleje wentylacyjne lub podcięcie wentylacyjne | 24 / 29,28 |
| trzeci zawias w skrzydle (wymiar „60”, „70”, „80”, „90”) | 18 / 21,96 |
| przygotowanie do skrótu (maks. 60 mm) | 24 / 29,28 |
| zamek hakowy z pochwytami bocznymi (drzwi przesuwne) | 139 / 169,58 |
| nakładki na zawiasy (kpl. na jedną sztukę) | 4,30 / 5,25 |
| klamka z szyldem | (str. 132) |

Dodatkowa gwarancja **+12** miesięcy (str. 142)



Porta FIT



od 380,- / 463,60

Ceny: netto / brutto (PLN)

nowość

| | | | | | | |
|------------|--------------|--------------|--------------|--------------|--------------|--------------|
| Portadecor | 380 / 463,60 | 380 / 463,60 | 380 / 463,60 | 380 / 463,60 | 380 / 463,60 | 380 / 463,60 |
| Portadur | 460 / 561,20 | 460 / 561,20 | 460 / 561,20 | 460 / 561,20 | 460 / 561,20 | 460 / 561,20 |
| CPL HQ | 480 / 585,60 | 480 / 585,60 | 480 / 585,60 | 480 / 585,60 | 480 / 585,60 | 480 / 585,60 |

większe próbki kolorów → patrz str. 146-149

Okleina Portadecor ★★★



Okleina Portadur ★★★★★



Okleina CPL HQ ★★★★★



Przekroje skrzydeł



wypełnienie stabilizujące „plaster miodu”



plyta pełna wzmocniona sklejką

PORTA POLECA

Porta FIT to „szyta na miarę”, szeroka gama produktów dostosowana do indywidualnych wymagań klienta. Kolekcja została przygotowana w 25 kolorach oraz w 3 różnych jakościach począwszy od oszczędnej i atrakcyjnej cenowo wersji Portadecor, poprzez efektowną o wysokiej jakości użytkowej okleinę Portadur, aż po niezwykle odporną dającą gwarancję wieloletniego użytkowania drzwi okleinę CPL HQ. Laminat CPL HQ to materiał z kategorii Long Life Product stosowany w mieszkaniach o podwyższonym standardzie oraz wszędzie tam, gdzie drzwi narażone są na intensywne użytkowanie z sugerowanym przeznaczeniem do hoteli, budynków biurowych oraz innych miejsc użyteczności publicznej.

KONSTRUKCJA SKRZYDŁA

Wypełnienie skrzydła stanowi konstrukcja mieszana składająca się z „plastra miodu” i płyty stabilizującej lub w całości z płyty pełnej wzmocnionej sklejką (opcja za dopłatą). Rama wraz z wypełnieniem jest obłożona dwustronnie płytą HDF. Konstrukcje skrzydła uzupełniają zamiennie szyba lub panel płaski (obustronnie oklejona płyta HDF 8 mm).

PROFIL KRAWĘDZI SKRZYDŁA

Profil krawędzi skrzydła „K”. Oba boki oraz góra skrzydła są okleinowane taśmą obrzezową w kolorze skrzydła.

POKRYCIE

Skrzydło jest pokryte okleiną Portadecor, Portadur (układ pionowo-poziomy) lub CPL HQ (Continuous Pressure Laminate High Quality) o grubości 0,2 mm. Rama z MDF-u oklejona w kolorze skrzydła o dwóch różnych profilach w zależności od rodzaju pokrycia (odmienny dla CPL HQ).

WZORY

Jednoskrzydłowe i dwuskrzydłowe we wszystkich wzorach.

Skrzydła możliwe do wykonania w wersji do drzwi przesuwanych jednoskrzydłowych – bez zawiasów i przyłgi, w dolnym ramiaku nafrezowany rowek pod element prowadzący montowany do podłogi (na wyposażeniu systemu).

AKCESORIA – w cenie skrzydła

- Dwa zawiasy czopowe standard
- Trzy zawiasy w skrzydle o wymiarze „100” oraz we wszystkich rozmiarach w okleinie Portadur
- Zamek: na klucz zwykły, z blokadą łazienkową lub dostosowany pod wkładkę patentową
- Szyba matowa hartowana lub „chinchila”
- Pochwyty okrągły (do drzwi przesuwanych)

WYMIARY SKRZYDŁA (str. 138, tabela 1)

Jednoskrzydłowe: „60”, „70”, „80”, „90”, „100”¹
Dwuskrzydłowe: „120” ÷ „200”²

OŚCIEŻNICE (od str. 116)

- Ościeżnica Minimax o stałej szerokości 60 mm (tylko w okleinie Portadecor) i 100 mm
- Ościeżnica regulowana Porta SYSTEM
- Ościeżnica regulowana PRESTIGE (tylko w okleinie Portadecor i Portadur)
- Ościeżnica metalowa

UWAGI

- Aprobata Techniczna AT-15-3691/2007, ITB Warszawa.
- Kratka, tuleje wentylacyjne 2 rzędy niedostępne dla wzoru H.

¹ Rozmiar 100 występuje wyłącznie w usłojeniu pionowym.
² Możliwość dowolnego zestawienia wymiarów skrzydeł w drzwiach podwójnych.

DOPLĄTY (opcje)

| | |
|--|--------------|
| rozmiar „100” | 46 / 56,12 |
| wypełnienie z płytą pełną | 86 / 104,92 |
| kratka, tuleje wentylacyjne lub podcięcie wentylacyjne | 24 / 29,28 |
| trzeci zawias w skrzydle (wymiar „60”, „70”, „80”, „90”) | 18 / 21,96 |
| przygotowanie do skrótu (maks. 60 mm) | 24 / 29,28 |
| zamek hakowy z pochwytami bocznymi (drzwi przesuwne) | 139 / 169,58 |
| nakładki na zawiasy (kpl. na jedną sztukę) | 4,30 / 5,25 |
| klamka z szyldem | (str. 132) |

Dodatkowa gwarancja **+12** miesięcy (str. 142)



Porta LINE



od 390,- / 475,80

Ceny: netto / brutto (PLN)

| | wszystkie wzory |
|------------------|-----------------|
| okleina Portadur | 390 / 475,80 |
| okleina CPL HQ | 410 / 500,20 |

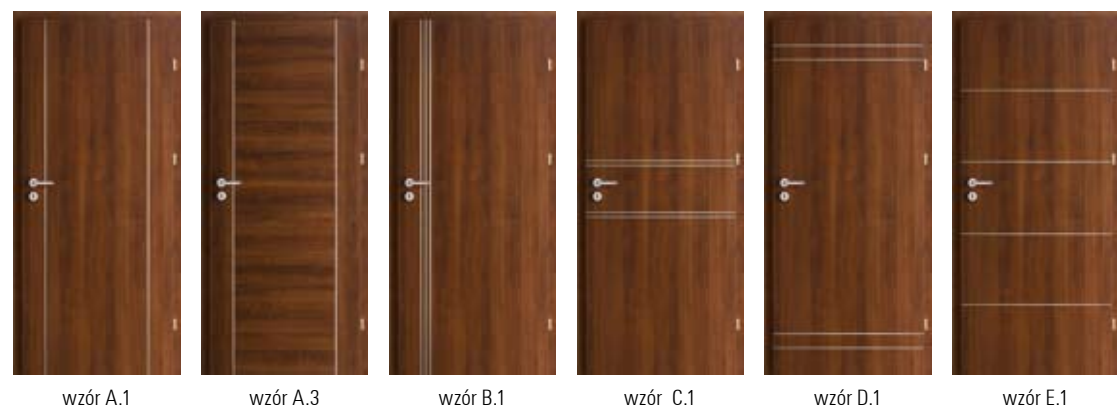

wzór A.1 wzór A.3 wzór B.1 wzór C.1 wzór D.1 wzór E.1

większe próbki kolorów → patrz str. 146-149

Okleina Portadur ★★★★★

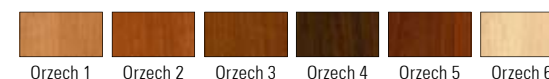

Okleina CPL HQ ★★★★★



Przekroje skrzydeł



wypełnienie stabilizujące „plaster miodu”



plyta wiórowa otworowa

PORTA POLECA

Niezwykły charakter drzwi Porta LINE podkreślają wkomponowane w płaszczyznę skrzydła aluminiowe intarsje. Modele z tej kolekcji dostępne są w szerokiej gamie kolorystycznej, wyjątkowo odpornych oklein CPL HQ i Portadur, co pozwala na ich zastosowanie nie tylko w mieszkaniach, ale również w biurach i hotelach.

KONSTRUKCJA SKRZYDŁA

Wypełnienie skrzydła stanowi wkład stabilizujący „plaster miodu” lub płyta wiórowa otworowa w ramie z klejki drewna iglastego wzmocniona wewnętrznym ramiakiem ze sklejki. Rama wraz z wypełnieniem jest obłożona dwustronnie płytą HDF. Skrzydła uzupełnione są aluminiowymi intarsjami w kolorze srebrnym lub złotym o szerokości 6 mm.

PROFIL KRAWĘDZI SKRZYDŁA

Profil krawędzi skrzydła „K”. Oba boki oraz góra skrzydła są okleinowane taśmą obrożową w kolorze skrzydła.

POKRYCIE

Skrzydło jest pokryte okleiną CPL HQ (Continuous Pressure Laminate High Quality) o grubości 0,2 mm w pionowym układzie rysunku słoje drewna lub okleiną Portadur w pionowym lub pionowo-poziomym układzie rysunku słoje drewna (wzór A3).

WZORY

Jednoskrzydłowe i dwuskrzydłowe we wszystkich wzorach. Skrzydła możliwe do wykonania w wersji do drzwi przesuwanych jednoskrzydłowych bez zawiasów i przyłgi, w dolnym ramiaku posiadają nafrezowany rowek pod element prowadzący montowany do podłogi (będący wyposażeniem systemu).

AKCESORIA – w cenie skrzydła

- Dwa zawiasy czopowe standard
- Trzy zawiasy w skrzydle o wymiarze „100” oraz we wszystkich rozmiarach w okleinie Portadur
- Zamek: na klucz zwykły, z blokadą łazienkową lub dostosowany pod wkładkę patentową
- Pochwyty okrągły (do drzwi przesuwanych)

WYMIARY SKRZYDŁA (str. 138, tabela 1)

Jednoskrzydłowe: „60”, „70”, „80”, „90”, „100”, „110”¹

Dwuskrzydłowe: „120” ÷ „200”²

OŚCIEŻNICE (od str. 116)

- Ościeżnica o stałej szerokości 100 mm
- Ościeżnica regulowana Porta SYSTEM
- Ościeżnica regulowana PRESTIGE (tylko w okleinie Portadur)
- Ościeżnica metalowa

UWAGI

- Aprobata Techniczna AT-15-3691/2007, ITB Warszawa.
- Tuleje wentylacyjne niedostępne dla wzoru D.1.
- Przygotowanie do skrótu za dopłatą dotyczy skrzydeł z wypełnieniem „plaster miodu”. Wypełnienie „plyta otworowa” i płyta pełna zawiera przygotowanie do skrótu w standardzie.

¹ Dostępne tylko z wypełnieniem „plyta wiórowa otworowa”

Wzór A.3 niemożliwy do wykonania w rozmiarze „100” i „110”.

² Możliwość dowolnego zestawienia wymiarów skrzydeł w drzwiach podwójnych.

DOPLĄTY (opcje)

| | |
|--|--------------|
| rozmiar „100”, „110” | 46 / 56,12 |
| wypełnienie z płytą otworową | 86 / 104,92 |
| tuleje wentylacyjne lub podcięcie wentylacyjne | 24 / 29,28 |
| trzeci zawias w skrzydle (wymiar „60”, „70”, „80”, „90”) | 18 / 21,96 |
| przygotowanie do skrótu (maks. 60 mm) | 24 / 29,28 |
| bulaj – ze stali nierdzewnej (niedostępny dla wz. E.1) | 370 / 451,40 |
| zamek hakowy z pochwytami bocznymi (drzwi przesuwne) | 139 / 169,58 |
| nakładki na zawiasy (kpl. na jedną sztukę) | 4,30 / 5,25 |
| klamka z szyldem | (str. 132) |

Dodatkowa gwarancja **+12** miesięcy (str. 142)

Frezowane



większe próbki kolorów → patrz str. 146-149

Okleina CPL HQ ★★★★★



511,- / 623,42

Ceny: netto / brutto (PLN)

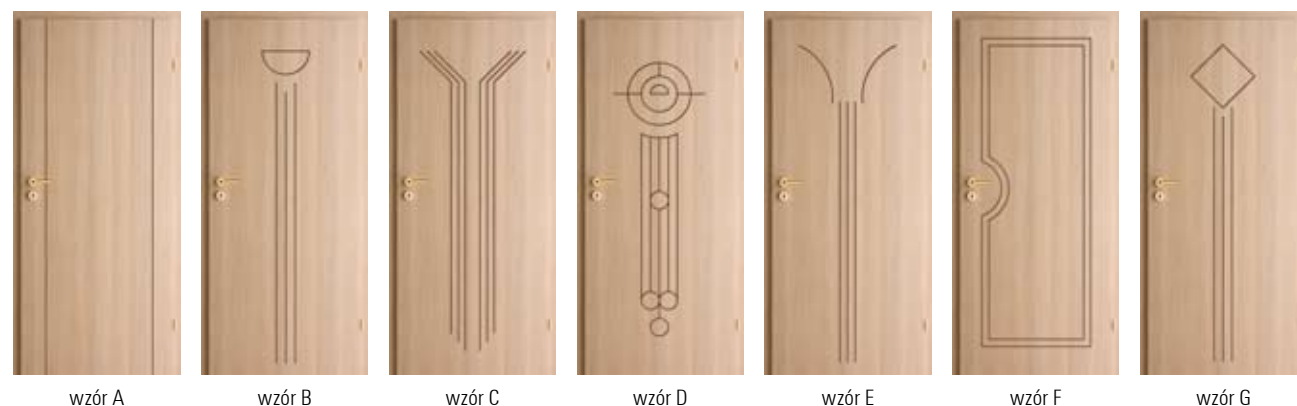

wzór A wzór B wzór C wzór D wzór E wzór F wzór G

Przekroje skrzydeł



plyta wiórowa otworowa

PORTA POLECA

Zastosowanie tego produktu do wszystkich rodzajów pomieszczeń, a szczególnie wszędzie tam gdzie drzwi narażone są na intensywne użytkowanie z sugerowanym przeznaczeniem do hoteli, budynków biurowych, miejsc użyteczności publicznej oraz mieszkań o podwyższonym standardzie. Skrzydło wraz z ościeżnicą pokryte okleiną CPL HQ to najwyższa jakość oraz gwarancja wieloletniego komfortu użytkowania drzwi (Long Life Product).

KONSTRUKCJA SKRZYDŁA

Rama skrzydła jest wykonana z klejonej drewna iglastego. Wypełnienie skrzydła stanowi płyta wiórowa otworowa wzmocniona wewnętrznym ramiakiem ze sklejki. Rama wraz z wypełnieniem jest dwustronnie obłożona płytą HDF.

PROFIL KRAWĘDZI SKRZYDŁA

Profil krawędzi skrzydła „K”.
Oba boki oraz góra skrzydła są okleinowane taśmą obrzeżową w kolorze skrzydła.

POKRYCIE

Skrzydło jest pokryte okleiną CPL HQ (Continuous Pressure Laminate High Quality) o grubości 0,2 mm.

WZORY

Osiem wzorów: od „A” do „H”.
Skrzydła możliwe do wykonania w wersji do drzwi przesuwanych jednoskrzydłowych – bez zawiasów i przyłgi, w dolnym ramiaku nafrezowany rowek pod element prowadzący montowany do podłogi (na wyposażeniu systemu).¹

AKCESORIA – w cenie skrzydła

- Dwa zawiasy czopowe standard
- Trzy zawiasy w skrzydle o wymiarze „100”
- Zamek: na klucz zwykły, z blokadą łazienkową lub dostosowany pod wkładkę patentową
- Możliwość skrótu skrzydła (maks. o 60 mm)
- Pochwyty okrągły (do drzwi przesuwanych)

WYMIARY SKRZYDŁA (str. 138, tabela 1)

Jednoskrzydłowe: „60”, „70”, „80”, „90”, „100”
Dwuskrzydłowe: „120” ÷ „200”²

OŚCIEŻNICE (od str. 116)

- Ościeżnica o stałej szerokości 100 mm
- Ościeżnica regulowana Porta SYSTEM
- Ościeżnica metalowa

UWAGI

- Aprobata Techniczna AT-15-3691/2007, ITB Warszawa.
- W zależności od koloru okleiny stosujemy dwa kolory frezowań: jasny lub ciemny brąz.

¹ Wzory A, F i H w wersji do drzwi przesuwanych – za dopłatą – wymagają zamówienia poprzez Dział Kontraktów.

² Możliwość dowolnego zestawienia wymiarów skrzydeł w drzwiach podwójnych.

DOPLATY (opcje)

| | |
|--|--------------|
| rozmiar „100” | 46 / 56,12 |
| podcięcie wentylacyjne | 24 / 29,28 |
| trzeci zawias w skrzydle (wymiar „60”, „70”, „80”, „90”) | 18 / 21,96 |
| zamek hakowy z pochwytami bocznymi (drzwi przesuwne) | 139 / 169,58 |
| nakładki na zawiasy (kpl. na jedną sztukę) | 4,30 / 5,25 |
| klamka z szyldem | (str. 132) |

Dodatkowa gwarancja **+12** miesięcy (str. 142)

Porta KONCEPT



większe próbki kolorów → patrz str. 146-149

Okleina Portadecor ★★★

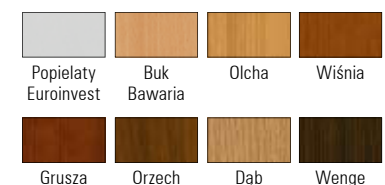

PORTA POLECA

Drzwi z kolekcji Porta KONCEPT odpowiadają najnowszym trendom we wzornictwie użytkowym. Popularne wzory są oparte na trwałej i efektownej konstrukcji ramiakowej składającej się z elementów poziomych i pionowych, z wykorzystaniem najwyższej jakości materiałów drewnianych. Jest to propozycja dla klientów, którzy oczekują drzwi w, których elementy drewniane odgrywają dominującą rolę w konstrukcji skrzydła. Kolekcja jest dostępna w szerokiej gamie kolorystycznej oklein Portadecor co ułatwia dopasowanie drzwi do indywidualnej aranżacji wnętrza.

KONSTRUKCJA SKRZYDŁA

Rama skrzydła wykonana jest z najwyższej jakości materiałów drewnianych wykonanych w odpornej na wypaczenia technologii płyty stolarskiej. Skrzydła w zależności od modelu składają także z ramiaków poziomych i pionowych okleiną Portadecor oraz szyb matowych wykonanych ze szkła hartowanego.

PROFIL KRAWĘDZI SKRZYDŁA

Profil krawędzi skrzydła „K”. Krawędź skrzydła okleinowana materiałem bazowym wykorzystanym w pokryciu skrzydła.

POKRYCIE

Skrzydło jest pokryte okleiną Portadecor.

WZORY

Jednoskrzydłowe i dwuskrzydłowe we wszystkich wzorach. Skrzydła możliwe do wykonania w wersji do drzwi przesuwnych jednoskrzydłowych – bez zawiasów i przylgi, w dolnym ramiaku narezowany rowek pod element prowadzący montowany do podłogi (na wyposażeniu systemu).

AKCESORIA w cenie skrzydła

- Zamek dostępny w trzech wariantach: na klucz zwykły, z blokadą łazienkową lub dostosowany pod wkładkę patentową
- Trzy zawiasy czopowe standard
- Szyba hartowana matowa
- Przygotowanie do skrótu, maks. 60 mm
- Pochwyt okrągły (do drzwi przesuwnych)

WYMIARY SKRZYDŁA (str. 138, tabela 1)

Jednoskrzydłowe „60”, „70”, „80”, „90”, „100”
Dwuskrzydłowe „120” ÷ „200”¹

OŚCIEŻNICE (od str. 116)

- Ościeżnica Minimax o stałej szerokości 100 mm
- Ościeżnica regulowana Porta SYSTEM
- Ościeżnica regulowana PRESTIGE

UWAGI

- Aprobata Techniczna AT-15-6515/2004, ITB Warszawa.

¹ Możliwość dowolnego zestawienia wymiarów skrzydeł w drzwiach podwójnych.

od 510,- / 622,20

Ceny: netto / brutto (PLN)

nowość

540 / 658,80 540 / 658,80 540 / 658,80 510 / 622,20 510 / 622,20 510 / 622,20 510 / 622,20



wzór A.0 wzór A.3 wzór A.9 wzór B.1 wzór C.0 wzór C.2 wzór C.6

510 / 622,20 510 / 622,20 510 / 622,20



wzór K.0 wzór K.1 wzór K.3

DOPLĄTY (opcje)

| | |
|--|--------------|
| rozmiar „100” | 46 / 56,12 |
| tuleje wentylacyjne (1 rząd), podcięcie wentylacyjne | 24 / 29,28 |
| zamek hakowy z pochwytami bocznymi (drzwi przesuwne) | 139 / 169,58 |
| nakładki na zawiasy (kpl. na jedną sztukę) | 4,30 / 5,25 |
| klamka z szyldem | (str. 132) |

Dodatkowa gwarancja **+12** miesięcy (str. 142)



drzwi WEWNĄTRZLOKALOWE W NATURALNEJ OKLEINIE

Drzwi w naturalnej okleinie to produkty dla szerokiego grona wymagających klientów, dla których wdzięk natury jest podstawową wartością estetyczną. Różnorodność i indywidualizm są bardzo poszukiwanymi cechami produktu, bo kto chciałby mieszkać w mieszkaniach identycznych dla wszystkich i powtórzonych w milionach egzemplarzy? Tak jak każdy człowiek jest inny, tak samo każde drzewo jest niepowtarzalne. Natura nie przewidziała identycznych żywych form i kształtów, a odmienność drewna świadczy o jego naturalnym pochodzeniu. Mówimy, że drewno nadal „żyje” i „oddycha”, dostosowując się do otoczenia. Mając na uwadze powyższe wiadomości podczas dokonywania oceny jakości kupowanych drzwi należy brać pod uwagę kompromis pomiędzy doskonałością struktury, koloru, jakości powierzchni, a naturalnym pięknem i niepowtarzalnością rysunku drewna.

PORTA KMI Poland chcąc sprostać najwyższym wymaganiom naszych klientów współpracuje z najlepszymi dostawcami na całym świecie. To znane i cenione firmy z kilkudziesięcioletnim doświadczeniem w produkcji i dystrybucji naturalnych oklein takie jak: Danzer, J.u.A.Frischeis, AB Bohmans, Fanerfabrik, Barlinek S.A., ALPI.

Stosowane przez nas okleiny naturalne z uwagi na posiadane właściwości estetyczne podzieliiliśmy na dwie podstawowe grupy:

Standard – stosowana w kolekcjach PORTA CLASSIC, MADRYT, CORDOBA, TOLEDO, SEVILLA. To grupa oklein naturalnych charakteryzujących się różnorodnością kolorystyki, rysunku usłojenia, występujących sęczków, skrętów włókien itp. Ich charakter wynika z naturalnego środowiska wzrastania drzewa, z warunków klimatycznych i siedliskowych występujących w obrębie tego samego gatunku biologicznego. Te właściwości morfologiczne drewna, charakterystyczne dla naturalnego materiału, odróżniają go od tworzyw sztucznych i jako takie w żaden sposób nie stanowią o wadliwości wyrobu.

Select – stosowana w kolekcjach Nova NATURA, Natura STYL, Natura SPACE, Natura LINE, Natura TREND, Natura KONCEPT. To specjalnie przygotowana i wyselekcjonowana okleina naturalna charakteryzująca się dużą powtarzalnością rysunku usłojenia i koloru wybarwienia. Produkty wykonane w tego rodzaju pokryciu spełniają najwyższe normy jakościowe odpowiadające najbardziej wymagającym klientom.

Porta CLASSIC
MADRYT, CORDOBA
TOLEDO, SEVILLA
Nova NATURA
Natura LINE
Natura TREND
Natura STYL
Natura SPACE
Natura KONCEPT

Pozwól sobie na jakość!



Porta CLASSIC



od 495,- / 603,90

Ceny: netto / brutto (PLN)

| | | | | | | |
|---------------------|--------------|--------------|--------------|--------------|--------------|---------------|
| z szybą „chinchila” | 495 / 603,90 | 561 / 682,42 | 616 / 751,52 | 784 / 956,48 | 784 / 956,48 | 784 / 956,48 |
| z szybą matową | 495 / 603,90 | 584 / 712,48 | 680 / 829,60 | 784 / 956,48 | 807 / 984,54 | 830 / 1012,60 |



wzór 1.1

wzór 1.2

wzór 1.3

wzór 5.1

wzór 5.2

wzór 5.3

większe próbki kolorów → patrz str. 146-149

Okleina naturalna standard ★★★★★

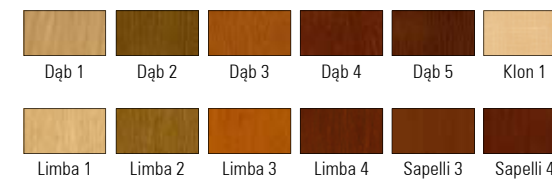

Przekroje skrzydeł



plyta wiórowa otworowa

| | |
|---------------|---------------|
| 784 / 956,48 | 784 / 956,48 |
| 853 / 1040,66 | 876 / 1068,72 |



wzór 5.4

wzór 5.5

PORTA POLECA

Porta CLASSIC to drzwi płytowe w naturalnej okleinie o szerokim zastosowaniu. Bogata kolorystyka i ciekawe wzornictwo stwarza możliwość pełnego zaspokojenia potrzeb użytkownika. Występujące na powierzchni wyrobów z okleiny naturalnej różnice w wybarwieniu kolorów skrzydeł oraz pomiędzy skrzydłami i ościeżnicami, jak również różnice w usłojeniu są charakterystyczne dla tej grupy produktów i świadczą o ich naturalności oraz uroku prawdziwego drewna.

KONSTRUKCJA SKRZYDŁA

Rama skrzydła jest wykonana z klejonej drewna iglastego, wypełnienie skrzydła stanowi płyta wiórowa otworowa wzmocniona wewnętrznym ramiakiem ze sklejki. Rama jest obustronnie obłożona płytą oklejoną jedną z czterech rodzajów wysokiej jakości oklein naturalnych.

PROFIL KRAWĘDZI SKRZYDŁA

Profil krawędzi skrzydła „K”.
Ramiak zewnętrzny skrzydła okleinowany w kolorze skrzydła.

POKRYCIE

Cztery okleiny naturalne: Dąb, Limba, Sapelli, Klon. Okleina Dąb dodatkowo dostępna w dwóch rodzajach usłojenia: „kwiat” i „pasiak”. Powierzchnia skrzydła jest zabezpieczona ekologicznymi lakierami wodnymi, utwardzonymi w technologii UV.

WZORY

Jednoskrzydłowe i dwuskrzydłowe we wszystkich wzorach. Skrzydła możliwe do wykonania w wersji do drzwi przesuwanych jednoskrzydłowych – bez zawiasów i przyłgi, w dolnym ramiaku nafrezowany rowek pod element prowadzący montowany do podłogi (na wyposażeniu systemu).

AKCESORIA – w cenie skrzydła

- Zamek: na klucz zwykły, z blokadą łazienkową lub dostosowany pod wkładkę patentową
- Szyba – wzory: „chinchilla” lub matowa hartowana
- Przygotowanie do skrótu, maks. 60 mm
- Pochwyt okrągły (do drzwi przesuwanych)

WYMIARY SKRZYDŁA (str. 138, tabela 1)

Jednoskrzydłowe: „60”, „70”, „80”, „90”, „100”
Dwuskrzydłowe: „120” ÷ „200”¹

OŚCIEŻNICE (od str. 116)

- Ościeżnica o stałej szerokości 100 mm
- Ościeżnica regulowana Porta SYSTEM
- Ościeżnica regulowana PRESTIGE

UWAGI

- Aprobata Techniczna AT-15-3691/2007, ITB Warszawa.
- Proponowane ościeżnice w naturalnej okleinie wyposażone są w komplet dwóch zawiasów czopowych „PORTA”. Skrzydło nie jest wyposażone w część zawiasową.
- Skrzydła dostępne również w wersji nielakierowanej w cenie produktu standardowego.
- Tuleje wentylacyjne dostępne w kolorze srebrnym lub złotym 1 rząd.

¹ Możliwość dowolnego zestawienia wymiarów skrzydeł w drzwiach podwójnych.

DOPLĄTY (opcje)

| | |
|--|--------------|
| rozmiar „100” | 46 / 56,12 |
| tuleje wentylacyjne, podcięcie wentylacyjne | 24 / 29,28 |
| nawiert pod trzeci zawias w skrzydle (wymiar „60”, „70”, „80”) | 21 / 25,62 |
| bulaj – ze stali nierdzewnej (tylko wz. 1.1) | 370 / 451,40 |
| zamek hakowy z pochwytyami bocznymi (drzwi przesuwne) | 139 / 169,58 |
| klamka z szyldem | (str. 132) |

Dodatkowa gwarancja **+12** miesięcy (str. 142)

MADRYT, CORDOBA



od 751,- / 916,22

Aranżacja inspirowana zastosowaniem ościeżnicy RETRO - szczegóły patrz str. 118-119.

Ceny: netto / brutto (PLN)

| | | | | | |
|------------------------------|---------------|---------------|---------------|---------------|--------------|
| w okleinie Sosna lub Dąb | 787 / 960,14 | 835 / 1018,70 | 835 / 1018,70 | 885 / 1097,70 | 751 / 916,22 |
| w okleinie Limba lub Sapelli | 835 / 1018,70 | 883 / 1077,26 | 883 / 1077,26 | 933 / 1138,26 | 797 / 972,34 |

większe próbki kolorów → patrz str. 146-149

Okleina naturalna standard ★★★★★



Przekroje skrzydeł



konstrukcja panelowa wielowarstwowa

PORTA POLECA

Panelowa konstrukcja, naturalna okleina i unikatowe rozwiązania technologiczne zastosowane w modelach MADRYT i CORDOBA sprawiają, iż drzwi doskonale prezentują się we wnętrzach, gdzie naturalność łączy się z elegancją klasycznych wzorów. Występujące na powierzchni wyrobów z okleiny naturalnej różnice w wybarwieniu kolorów skrzydeł oraz pomiędzy skrzydłami i ościeżnicami, jak również różnice w ustojeniu są charakterystyczne dla tej grupy produktów i świadczą o ich naturalności oraz uroku prawdziwego drewna.

KONSTRUKCJA SKRZYDŁA

Konstrukcję skrzydła stanowi rama wykonana z wysokiej jakości drewna, sklejki oraz płyty wiórowej. Płycina skrzydła oraz rama jest pokryta jedną z czterech wysokiej jakości oklein naturalnych. Ramiak zewnętrzny skrzydła okleinowany w kolorze skrzydła. Dzięki zastosowanej technologii, skrzydło charakteryzuje się wysoką odpornością na odkształcenia.

PROFIL KRAWĘDZI SKRZYDŁA

Profil krawędzi skrzydła „K”.
Ramiak zewnętrzny skrzydła okleinowany w kolorze skrzydła.

POKRYCIE

Powierzchnia skrzydła zabezpieczona jest ekologicznymi lakierami wodnymi, utwardzonymi w technologii UV.

WZORY

Jednoskrzydłowe: pełne, przeszklone
Jednoskrzydłowe z dostawką (str. 48)
Dwuskrzydłowe: pełne, przeszklone
Skrzydła możliwe do wykonania w wersji do drzwi przesuwanych jednoskrzydłowych – bez zawiasów i przyłgi, w dolnym ramiaku nafrezowany rowek pod element prowadzący montowany do podłogi (na wyposażeniu systemu).

AKCESORIA w cenie skrzydła

- Zamek: na klucz zwykły, z blokadą łazienkową lub dostosowany pod wkładkę patentową
- Szyba wzór „chinchila”
- Uszczelka mocująca szybę
- Pochwyty okrągłe (do drzwi przesuwanych)
- Możliwość skrótu skrzydła do 40 mm¹

WYMIARY SKRZYDŁA (str. 138, tabela 1)

Jednoskrzydłowe: „60”, „70”, „80”, „90”, „100”
Dwuskrzydłowe: „120” ÷ „200”²

OŚCIEŻNICE (od str. 116)

- Ościeżnica o stałej szerokości 100 mm
- Ościeżnica regulowana Porta SYSTEM
- Ościeżnica regulowana PRESTIGE

UWAGI

- Aprobata Techniczna AT-15-6515/2009, ITB Warszawa.
- Proponowane ościeżnice w naturalnej okleinie wyposażone są w komplet dwóch zawiasów czopowych „PORTA”. Skrzydło nie jest wyposażone w część zawiasową.
- Skrzydła dostępne również w wersji nielakierowanej – w cenie niższej o 40 zł (netto).
- Tuleje wentylacyjne dostępne w kolorze srebrnym lub złotym 1 rząd.

¹ Skrzydło ze szczeliną wentylacyjną – skróć do 20 mm.

² Możliwość dowolnego zestawienia wymiarów skrzydeł w drzwiach podwójnych.

DOPLĄTY (opcje)

| | |
|--|--------------|
| rozmiar „100” | 46 / 56,12 |
| podcięcie, szczelina lub tuleje wentylacyjne | 24 / 29,28 |
| nawiert pod trzeci zawias w skrzydle (wymiar „60”, „70”, „80”) | 21 / 25,62 |
| zamek hakowy z pochwytami bocznymi (drzwi przesuwne) | 139 / 169,58 |
| listwa przymykowa do drzwi dwuskrzydłowych | 45 / 54,90 |
| klamka z szyldem | (str. 132) |
| szyba matowa hartowana (małe okienko) | 58 / 70,76 |
| szyba matowa hartowana (szpros) | 116 / 141,52 |
| szyba matowa hartowana (duży szpros) | 174 / 212,28 |



Dodatkowa gwarancja **+12** miesięcy (str. 142)

TOLEDO, SEVILLA

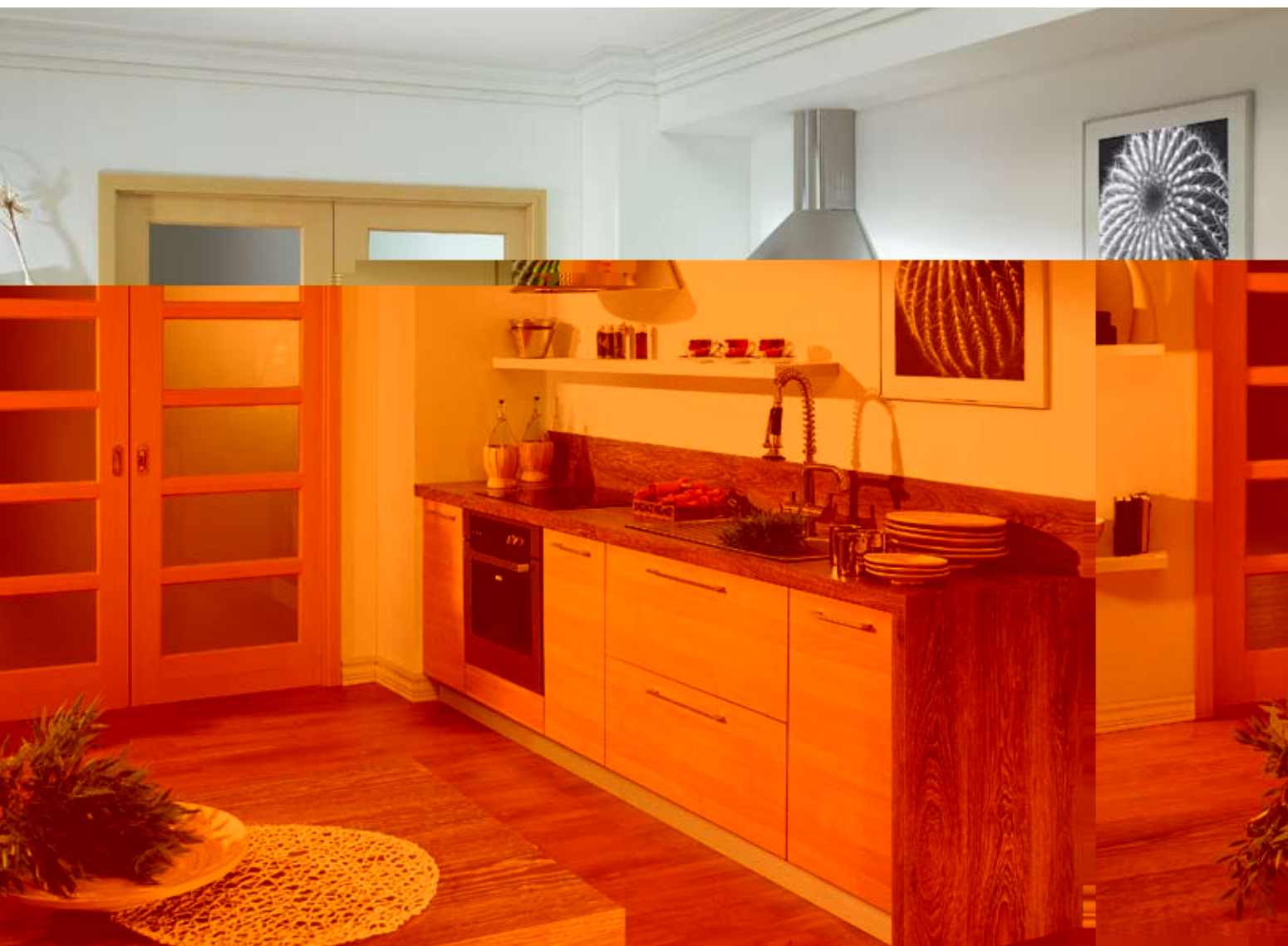

większe próbki kolorów → patrz str. 146-149

Okleina naturalna standard ★★★★★



PORTA POLECA

Panelowa konstrukcja, naturalna okleina i unikatowe rozwiązania technologiczne zastosowane w modelach TOLEDO i SEVILLA sprawiają, iż drzwi doskonale prezentują się we wnętrzach, gdzie naturalność łączy się z elegancją klasycznych wzorów. Występujące na powierzchni wyrobów z okleiny naturalnej różnice w wybarwieniu kolorów skrzydeł oraz pomiędzy skrzydłami i ościeżnicami, jak również różnice w usłojeniu są charakterystyczne dla tej grupy produktów i świadczą o ich naturalności oraz uroku prawdziwego drewna.

KONSTRUKCJA SKRZYDŁA

Konstrukcję skrzydła stanowi rama wykonana z wysokiej jakości drewna, sklejki oraz płyty wiórowej. Płyca skrzydła oraz rama jest pokryta jedną z czterech wysokiej jakości oklein naturalnych. Ramiak zewnętrzny skrzydła okleinowany w kolorze skrzydła. Dzięki zastosowanej technologii, skrzydło charakteryzuje się wysoką odpornością na odkształcenia.

PROFIL KRAWĘDZI SKRZYDŁA

Profil krawędzi skrzydła „K”. Ramiak zewnętrzny skrzydła okleinowany w kolorze skrzydła.

POKRYCIE

Powierzchnia skrzydła zabezpieczona jest ekologicznymi lakierami wodnymi, utwardzonymi w technologii UV.

WZORY

Jednoskrzydłowe: pełne, przeszklone.
Jednoskrzydłowe z dostawką (str. 48).
Dwuskrzydłowe: pełne, przeszklone.
Skrzydła możliwe do wykonania w wersji do drzwi przesuwanych jednoskrzydłowych – bez zawiasów i przylgi, w dolnym ramiaku nafrezowany rowek pod element prowadzący montowany do podłogi (na wyposażeniu systemu).

AKCESORIA w cenie skrzydła

- Zamek: na klucz zwykły, z blokadą łazienkową lub dostosowany pod wkładkę patentową
- Szyba wzór „chinchila”
- Uszczelka mocująca szybę
- Pochwył okrągły (do drzwi przesuwanych)
- Możliwość skrótu skrzydła do 40 mm¹

WYMIARY SKRZYDŁA (str. 138, tabela 1)

Jednoskrzydłowe: „60”, „70”, „80”, „90”, „100”
Dwuskrzydłowe: „120” ÷ „200”²

OŚCIEŻNICE (od str. 116)

- Ościeżnica o stałej szerokości 100 mm
- Ościeżnica regulowana Porta SYSTEM
- Ościeżnica regulowana PRESTIGE

UWAGI

- Aprobata Techniczna AT-15-6515/2009, ITB Warszawa.
- Proponowane ościeżnice w naturalnej okleinie wyposażone są w komplet dwóch zawiasów czopowych „PORTA”. Skrzydło nie jest wyposażone w część zawiasową.
- Skrzydła dostępne również w wersji nielakierowanej – w cenie niższej o 40 zł (netto).
- Tuleje wentylacyjne dostępne w kolorze srebrnym lub złotym 1 rząd.

¹ Skrzydło ze szczeliną wentylacyjną – skróć do 20 mm.

² Możliwość dowolnego zestawienia wymiarów skrzydeł w drzwiach podwójnych.

Przekroje skrzydeł



konstrukcja panelowa wielowarstwowa

od 797,- / 972.34

Ceny: netto / brutto (PLN)

| | TOLEDO, wszystkie wzory | SEVILLA |
|------------------------------|-------------------------|---------------|
| w okleinie Sosna lub Dąb | 912 / 1112,64 | 797 / 972,34 |
| w okleinie Limba lub Sapelli | 959 / 1169,98 | 843 / 1028,46 |



TOLEDO, pełne TOLEDO wzór 1 TOLEDO wzór 2 TOLEDO wzór 3 TOLEDO wzór 4 TOLEDO wzór 5



SEVILLA pełne SEVILLA z szybą

DOPLĄTY (opcje)

| | |
|--|--------------|
| rozmiar „100” | 46 / 56,12 |
| podcięcie, szczelina lub tuleje wentylacyjne | 24 / 29,28 |
| nawiert pod trzeci zawias w skrzydle (wymiar „60”, „70”, „80”) | 21 / 25, 62 |
| listwa przymykowa do drzwi dwuskrzydłowych | 45 / 54,90 |
| zamek hakowy z pochwytami bocznymi (drzwi przesuwne) | 139 / 169,58 |
| klamka z szyldelem | (str. 132) |
| każda szyba matowa hartowana w modelu TOLEDO | 35 / 42,70 |
| szyba matowa hartowana w modelu SEVILLA | 208 / 253,76 |

Dodatkowa gwarancja **+12** miesięcy (str. 142)

Dostawki



od 612,- / 746,64

Ceny: netto / brutto (PLN)

| | typ A, B, K | typ C, D, E, F, G, H | typ I i J |
|------------------------------|--------------|----------------------|--------------|
| w okleinie Sosna lub Dąb | 642 / 783,24 | 739 / 901,58 | 612 / 746,64 |
| w okleinie Limba lub Sapelli | 676 / 824,72 | 774 / 944,28 | 647 / 789,34 |



wzór A



wzór B



wzór K



wzór C



wzór D



wzór E



wzór F



wzór G



wzór H



wzór I



wzór J

większe próbki kolorów → patrz str. 146-149

Okleina naturalna standard ★★★★★



Przekroje skrzydeł



konstrukcja panelowa wielowarstwowa

PORTA POLECA

Jako uzupełnienie kolekcji skrzydeł: MADRYT, CORDOBA, TOLEDO, SEVILLA występujące na powierzchni wyrobów z okleiny naturalnej różnice w wybarwieniu kolorów skrzydeł oraz pomiędzy skrzydłami i ościeżnicami, jak również różnice w usłojeniu są charakterystyczne dla tej grupy produktów i świadczą o ich naturalności oraz uroku prawdziwego drewna.

KONSTRUKCJA DOSTAWKI

Rama wykonana z wysokiej jakości drewna, sklejki oraz płyty wiórowej. Płyca dostawki oraz rama jest pokryta jedną z czterech wysokiej jakości oklein naturalnych. Ramiak zewnętrzny okleinowany w kolorze dostawki. Dzięki zastosowanej technologii dostawka charakteryzuje się wysoką odpornością na odkształcenia.

POKRYCIE

Powierzchnia dostawki jest zabezpieczona ekologicznymi lakierami wodnymi, utwardzonymi w technologii UV.

WZORY

Jedenaście typów: „A” ÷ „K”

AKCESORIA w cenie dostawki

- Szyba wzór: „chinchila”
- Uszczelka mocująca szybę

WYMIARY DOSTAWKI

„40”

UWAGI

- Aprobata Techniczna AT-15-6515/2009, ITB Warszawa.
- Ościeżnice w naturalnej okleinie wyposażone są w komplet dwóch zawiasów czopowych „PORTA”. Dostawka nie jest wyposażona w część zawiasową.
- Dostawki dostępne również w wersji nielakierowanej, do wykończenia we własnym zakresie – w cenie niższej o 35 zł (netto).

DOPLĄTY (opcje)

| | |
|--|------------|
| nawiert pod trzeci zawias | 21 / 25,62 |
| każda szyba matowa hartowana (wz. B, C, D, E, F, G, K) | 18 / 21,96 |
| szyba matowa hartowana (wz. I) | 69 / 84,18 |

Dodatkowa gwarancja **+12** miesięcy (str. 142)



Aranżacja inspirowana zastosowaniem ościeżnicy RETRO - szczegóły patrz str. 118-119.

od 620,- / 756,40

Ceny: netto / brutto (PLN)

| | wzór 1.1 | wzór 1.2 | wzór 1.3 | wzór 2.1 | wzór 2.2 | wzór 3.1 |
|---------------------|--------------|--------------|--------------|---------------|---------------|---------------|
| z szybą matową | 620 / 756,40 | 696 / 849,12 | 759 / 925,98 | 823 / 1004,06 | 823 / 1004,06 | 886 / 1080,92 |
| z szybą „kwadracik” | 620 / 756,40 | 713 / 869,86 | 788 / 961,36 | 823 / 1004,06 | 852 / 1039,44 | 886 / 1080,92 |
| z szybą „fala” | 620 / 756,40 | – | 788 / 961,36 | 823 / 1004,06 | 852 / 1039,44 | 886 / 1080,92 |



wzór 1.1 wzór 1.2 wzór 1.3 wzór 2.1 wzór 2.2 wzór 3.1

większe próbki kolorów → patrz str. 146-149

Okleina naturalna select ★★★★★



Szklane aplikacje

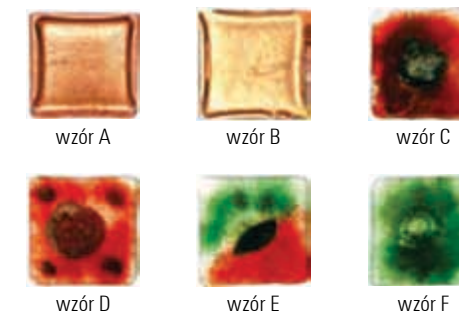

Przekroje skrzydeł



plyta wiórowa otworowa

| wzór 3.2 |
|---------------|
| 886 / 1080,92 |
| 903 / 1101,66 |
| – |



wzór 3.2

PORTA POLECA

Nowoczesne, oryginalne wzornictwo w połączeniu z naturalnymi okleinami z grupy select gwarantującymi powtarzalność usłojenia i koloru na całej powierzchni skrzydła, tworzą prestiżową linię Nova NATURA.

KONSTRUKCJA SKRZYDŁA

Rama skrzydła jest wykonana z klejki drewna iglastego. Wypełnienie skrzydła stanowi płyta wiórowa otworowa wzmocniona wewnętrznym ramiakiem ze skleiki. Rama wraz z wypełnieniem obłożona jest dwustronnie płytą okleina wysokiej jakości okleiną naturalną.

PROFIL KRAWĘDZI SKRZYDŁA

Profil krawędzi skrzydła „K”.
Ramiak zewnętrzny skrzydła okleinowany w kolorze skrzydła.

POKRYCIE

Skrzydło jest pokryte okleiną naturalną select, gwarantującą powtarzalność wzoru usłojenia i kolorystyki. Ramka MDF okleinowana w kolorze skrzydła.

WZORY

Jednoskrzydłowe i dwuskrzydłowe we wszystkich wzorach poszczególnych grup. Skrzydła do drzwi przesuwanych jednoskrzydłowych są wykonane w wersji bez zawiasów i przylgi, w dolnym ramiaku nafrezowany rowek pod element prowadzący montowany do podłogi (na wyposażeniu systemu).

AKCESORIA w cenie skrzydła

- Zamek dostępny w trzech wariantach: na klucz zwykły, z blokadą łazienkową lub dostosowany pod wkładkę patentową
- Szyby hartowane wzory: matowa, „fala” lub „kwadracik”
- Przygotowanie do skrótów, maks. 60 mm
- Pochwyty okrągły (do drzwi przesuwanych)

WYMIARY SKRZYDŁA (str. 138, tabela 1)

Jednoskrzydłowe: „60”, „70”, „80”, „90”, „100”
Dwuskrzydłowe: „120” ÷ „180”¹

OŚCIEŻNICE – trzyzawiasowe (od str. 116)

- Ościeżnica o stałej szerokości 100 mm
- Ościeżnica regulowana Porta SYSTEM
- Ościeżnica regulowana PRESTIGE

UWAGI

- Aprobata Techniczna AT-15-3691/2007 ITB Warszawa.
- Proponowane ościeżnice w naturalnej okleinie wyposażone są w komplet trzech zawiasów czopowych „PORTA”. Skrzydło nie jest wyposażone w część zawiasową.
- Tuleje wentylacyjne dostępne w kolorze srebrnym lub złotym 1 rząd lub 2 rzędy (tylko grupa 1).

¹ Możliwość dowolnego zestawienia wymiarów skrzydeł w drzwiach podwójnych.

DOPLATY (opcje)

| | |
|--|--------------|
| rozmiar „100” | 46 / 56,12 |
| tuleje wentylacyjne, podcięcie wentylacyjne | 24 / 29,28 |
| bulaj – ze stali nierdzewnej (tylko wz. 1.1) | 370 / 451,40 |
| zamek hakowy z pochwytami bocznymi (drzwi przesuwne) | 139 / 169,58 |
| szklane aplikacje (1 szt.) | 13 / 15,86 |
| klamka z szyldem | (str. 132) |

Dodatkowa gwarancja **+12** miesięcy (str. 142)



większe próbki kolorów → patrz str. 146-149

Okleina naturalna select ★★★★★

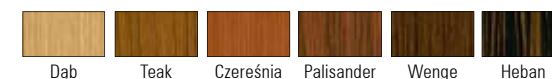

Szklane aplikacje

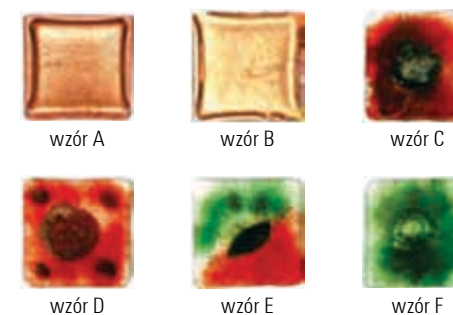

Przekroje skrzydeł



plyta wiórowa otworowa

PORTA POLECA

Nowoczesne, oryginalne wzornictwo w połączeniu z naturalnymi okleinami z grupy select gwarantującymi powtarzalność usłojenia i koloru na całej powierzchni skrzydła, tworzą prestiżową linię Nova NATURA.

KONSTRUKCJA SKRZYDŁA

Rama skrzydła jest wykonana z klejki drewna iglastego. Wypełnienie skrzydła stanowi płyta wiórowa otworowa wzmocniona wewnętrznym ramiakiem ze skleiki. Rama wraz z wypełnieniem obłożona jest dwustronnie płytą oklejoną wysokiej jakości okleiną naturalną.

PROFIL KRAWĘDZI SKRZYDŁA

Profil krawędzi skrzydła „K”. Ramiak zewnętrzny skrzydła okleinowany w kolorze skrzydła.

POKRYCIE

Skrzydło jest pokryte okleiną naturalną select, gwarantującą powtarzalność wzoru usłojenia i kolorystyki. Ramka MDF okleinowana w kolorze skrzydła.

WZORY

Jednoskrzydłowe i dwuskrzydłowe we wszystkich wzorach poszczególnych grup. Skrzydła do drzwi przesuwanych jednoskrzydłowych są wykonane w wersji bez zawiasów i przyłgi, posiadają w dolnym ramiaku nafrezowany rowek pod element prowadzący montowany do podłogi (na wyposażeniu systemu).

AKCESORIA w cenie skrzydła

- Zamek dostępny w trzech wariantach: na klucz zwykły, z blokadą łazienkową lub dostosowany pod wkładkę patentową
- Szyby hartowane – wzory: matowa, „fala” lub „kwadracik”
- Przygotowanie do skrótu, maks. 60 mm
- Pochwył okrągły (do drzwi przesuwanych)

WYMIARY SKRZYDŁA (str. 138, tabela 1)

Jednoskrzydłowe: „60”, „70”, „80”, „90”, „100”
Dwuskrzydłowe: „120” ÷ „180”¹

OŚCIEŻNICE – trzyczawiasowe (od str. 116)

- Ościeżnica o stałej szerokości 100 mm
- Ościeżnica regulowana Porta SYSTEM
- Ościeżnica regulowana PRESTIGE

UWAGI

- Aprobata Techniczna AT-15-3691/2007 ITB Warszawa.
- Proponowane ościeżnice w naturalnej okleinie wyposażone są w komplet trzech zawiasów czopowych „PORTA”. Skrzydło nie jest wyposażone w część zawiasową.
- Tuleje wentylacyjne dostępne w kolorze srebrnym lub złotym 1 rząd.

¹ Możliwość dowolnego zestawienia wymiarów skrzydeł w drzwiach podwójnych.

od 911,- / 1111,42

Ceny: netto / brutto (PLN)

| | | | | | | |
|---------------------|---------------|---------------|---------------|---------------|---------------|---------------|
| z szybą matową | 911 / 1111,42 | 911 / 1111,42 | 911 / 1111,42 | 911 / 1111,42 | 949 / 1157,78 | 949 / 1157,78 |
| z szybą „kwadracik” | 911 / 1111,42 | 928 / 1132,16 | 945 / 1152,90 | 962 / 1173,64 | 949 / 1157,78 | 960 / 1171,20 |

| | | |
|---------------|---------------|---------------|
| 949 / 1157,78 | 949 / 1157,78 | 949 / 1157,78 |
| 971 / 1184,62 | 982 / 1198,04 | 993 / 1211,46 |



wzór 4.1 wzór 4.2 wzór 4.3 wzór 4.4 wzór 5.1 wzór 5.2



wzór 5.3 wzór 5.4 wzór 5.5

DOPLĄTY (opcje)

| | |
|--|--------------|
| rozmiar „100” | 46 / 56,12 |
| tuleje wentylacyjne, podcięcie wentylacyjne | 24 / 29,28 |
| zamek hakowy z pochwytami bocznymi (drzwi przesuwne) | 139 / 169,58 |
| szklane aplikacje (1 szt.) | 13 / 15,86 |
| klamka z szyldem | (str. 132) |

Dodatkowa gwarancja **+12** miesięcy (str. 142)



od 495,- / 603,90

Ceny: netto / brutto (PLN)

| | | | | | | |
|---------------------|--------------|--------------|--------------|--------------|--------------|--------------|
| z szybą matową | 495 / 603,90 | 561 / 684,42 | 616 / 751,52 | 495 / 603,90 | 561 / 684,42 | 616 / 751,52 |
| z szybą „kwadracik” | 495 / 603,90 | 578 / 705,16 | 645 / 786,90 | 495 / 603,90 | 578 / 705,16 | 645 / 786,90 |
| z szybą „fala” | 495 / 603,90 | – | 645 / 786,90 | 495 / 603,90 | – | 645 / 786,90 |



wzór 6.1 wzór 6.2 wzór 6.3 wzór 7.1 wzór 7.2 wzór 7.3

większe próbki kolorów → patrz str. 146-149

Okleina naturalna select ★★★★★



Szklane aplikacje

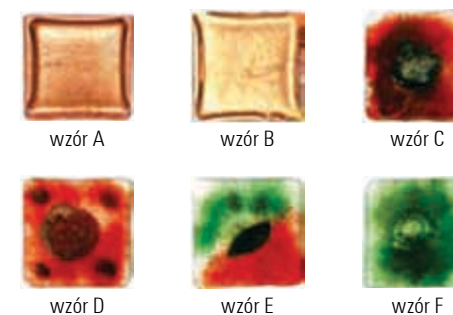

Przekroje skrzydeł



plyta wiórowa otworowa

PORTA POLECA

Nowoczesne, oryginalne wzornictwo w połączeniu z naturalnymi okleinami z grupy select gwarantującymi powtarzalność usłojenia i koloru na całej powierzchni skrzydła, tworzą prestiżową linię Nova NATURA.

KONSTRUKCJA SKRZYDŁA

Rama skrzydła jest wykonana z klejki drewna iglastego. Wypełnienie skrzydła stanowi płyta wiórowa otworowa wzmocniona wewnętrznym ramiakiem ze sklejki. Rama wraz z wypełnieniem obłożona jest dwustronnie płytą okleina wysokiej jakości okleiną naturalną.

PROFIL KRAWĘDZI SKRZYDŁA

Profil krawędzi skrzydła „K”.
Ramiak zewnętrzny skrzydła okleinowany w kolorze skrzydła.

POKRYCIE

Skrzydło jest pokryte okleiną naturalną select, gwarantującą powtarzalność wzoru usłojenia i kolorystyki. Ramka MDF okleinowana w kolorze skrzydła.

WZORY

Jednoskrzydłowe i dwuskrzydłowe we wszystkich wzorach poszczególnych grup. Skrzydła do drzwi przesuwanych jednoskrzydłowych są wykonane w wersji bez zawiasów i przylgi, w dolnym ramiaku nafrezowany rowek pod element prowadzący montowany do podłogi (będący na wyposażeniu systemu).

AKCESORIA w cenie skrzydła

- Zamek dostępny w trzech wariantach: na klucz zwykły, z blokadą łazienkową lub dostosowany pod wkładkę patentową
- Szyby hartowane – wzory: matowa, „fala” lub „kwadracik”
- Przygotowanie do skrótu maks. 60 mm
- Pochwyty okrągły (do drzwi przesuwanych)

WYMIARY SKRZYDŁA (str. 138, tabela 1)

Jednoskrzydłowe: „60”, „70”, „80”, „90”, „100”
Dwuskrzydłowe: „120” ÷ „180”¹

OŚCIEŻNICE – trzyzawiasowe (od str. 116)

- Ościeżnica o stałej szerokości 100 mm
- Ościeżnica regulowana Porta SYSTEM
- Ościeżnica regulowana PRESTIGE

UWAGI

- Aprobata Techniczna AT-15-3691/2007 ITB Warszawa.
- Proponowane ościeżnice w naturalnej okleinie wyposażone są w komplet trzech zawiasów czopowych „PORTA”. Skrzydło nie jest wyposażone w część zawiasową.
- Tuleje wentylacyjne dostępne w kolorze srebrnym lub złotym 1 rząd lub 2 rzędy.

¹ Możliwość dowolnego zestawienia wymiarów skrzydeł w drzwiach podwójnych.

DOPLATY (opcje)

| | |
|--|--------------|
| rozmiar „100” | 46 / 56,12 |
| tuleje wentylacyjne, podcięcie wentylacyjne | 24 / 29,28 |
| bulaj – ze stali nierdzewnej (wz. 6.1, 7.1) | 370 / 451,40 |
| zamek hakowy z pochwytami bocznymi (drzwi przesuwne) | 139 / 169,58 |
| szklane aplikacje (1 szt.) | 13 / 15,86 |
| klamka z szyldem | (str. 132) |

Dodatkowa gwarancja **+12** miesięcy (str. 142)

Natura LINE



większe próbki kolorów → patrz str. 146-149

Okleina naturalna select ★★★★★

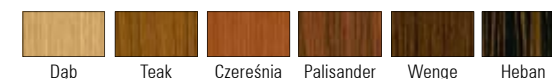

PORTA POLECA

Wzornictwo kolekcji Natura LINE nawiązuje do cieszących się dużym zainteresowaniem modeli drzwi Porta LINE. Aluminiowe intarsje w zestawieniu z okleiną naturalną typu select tworzą interesujące połączenie, nawiązujące do współczesnych trendów w aranżacji wnętrz.

KONSTRUKCJA SKRZYDŁA

Rama skrzydeł wykonana jest z klejki drewna iglastego. Wypełnienie skrzydła stanowi płyta wiórowa otworowa wzmocniona wewnętrznym ramiakiem ze sklejki. Rama wraz z wypełnieniem obłożona jest dwustronnie płytą okleiną wysokiej jakości okleiną naturalną. Skrzydła uzupełnione są aluminiowymi intarsjami w kolorze srebrnym lub złotym o szerokości 6 mm.

PROFIL KRAWĘDZI SKRZYDŁA

Profil krawędzi skrzydła „K”. Ramiak zewnętrzny skrzydła okleinowany w kolorze skrzydła.

POKRYCIE

Skrzydło pokryte jest okleiną naturalną select, która gwarantuje powtarzalność wzoru usłojenia i kolorystyki.

WZORY

Jednoskrzydłowe i dwuskrzydłowe we wszystkich wzorach. Skrzydła możliwe do wykonania w wersji do drzwi przesuwanych jednoskrzydłowych bez zawiasów i przylgi, w dolnym ramiaku posiadają nafrezowany rowek pod element prowadzący montowany do podłogi (będący wyposażeniem systemu).

AKCESORIA w cenie skrzydła

- Zamek dostępny w trzech wariantach: na klucz zwykły, z blokadą łazienkową lub dostosowany pod wkładkę patentową
- Przygotowanie do skrótu, maks. 60 mm
- Pochwyty okrągłe (do drzwi przesuwanych)

WYMIARY SKRZYDŁA (str. 138, tabela 1)

Jednoskrzydłowe „60”, „70”, „80”, „90”, „100”
Dwuskrzydłowe „120” ÷ „200”¹

OŚCIEŻNICE – trzyzawiasowe (od str. 116)

- Ościeżnica o stałej szerokości 100 mm
- Ościeżnica regulowana Porta SYSTEM
- Ościeżnica regulowana PRESTIGE

UWAGI

- Aprobata Techniczna AT-15-3691/2007 ITB Warszawa.
- Proponowane ościeżnice w naturalnej okleinie wyposażone są w komplet trzech zawiasów czopowych „PORTA”. Skrzydło nie jest wyposażone w część zawiasową.
- Tuleje wentylacyjne dostępne w kolorze srebrnym lub złotym 1 rząd lub 2 rzędy niedostępne dla wzoru D.2.

Przekroje skrzydeł



płyta wiórowa otworowa

759,- / 925,98

Ceny: netto / brutto (PLN)



wzór A.1

wzór A.3

wzór B.1

wzór C.2

wzór D.2

wzór E.2

DOPLĄTY (opcje)

| | |
|--|--------------|
| rozmiar „100” | 46 / 56,12 |
| tuleje wentylacyjne, podcięcie wentylacyjne | 24 / 29,28 |
| bulaj – ze stali nierdzewnej (nieдоступny dla wz. E.2) | 370 / 451,40 |
| zamek hakowy z pochwytami bocznymi (drzwi przesuwne) | 139 / 169,58 |
| klamka z szyldem | (str. 132) |

Dodatkowa gwarancja **+12** miesięcy (str. 142)

¹ Możliwość dowolnego zestawienia wymiarów skrzydeł w drzwiach podwójnych.

Natura TREND



1145,- / 1396,90

Ceny: netto / brutto (PLN)



wzór A.0

wzór A.1

wzór A.2

wzór A.3

większe próbki kolorów → patrz str. 146-149

Okleina naturalna select ★★★★★



Przekroje skrzydeł



plyta wiórowa otworowa

PORTA POLECA

Natura TREND to efektowne połączenie szyby matowej i paneli, pokrytych okleiną naturalną typu select z wkomponowanymi aluminiowymi wstawkami, to interesującą propozycją dla ludzi ceniących sobie nowoczesne rozwiązania, stanowiące o charakterze pomieszczeń, w których mieszkają i pracują.

KONSTRUKCJA SKRZYDŁA

Skrzydła konstrukcji ramiakowej zbudowane są z elementów pionowych i poziomych wykonanych z wysokiej jakości drewna iglastego, sklejki oraz płyty wiórowej otworowej. Rama skrzydła w zależności od modelu wypełniona jest odpowiednim formatem płyty MDF pokrytej okleiną naturalną uzupełnioną aluminiowymi intarsjami w kolorze złotym lub srebrnym szerokości 6 mm oraz szwą matową hartowaną.

PROFIL KRAWĘDZI SKRZYDŁA

Profil krawędzi skrzydła „K”. Ramiak zewnętrzny skrzydła okleinowany w kolorze skrzydła.

POKRYCIE

Skrzydło pokryte jest okleiną naturalną select, która gwarantuje powtarzalność wzoru usłojenia i kolorystyki.

WZORY

Jednoskrzydłowe i dwuskrzydłowe we wszystkich wzorach. Skrzydła do drzwi przesuwanych jednoskrzydłowych są wykonane w wersji bez zawiasów i przylgi, posiadając w dolnym ramiaku nafrezowany rowek pod element prowadzący montowany do podłogi (będący wyposażeniem systemu).

AKCESORIA w cenie skrzydła

- Zamek dostępny w trzech wariantach: na klucz zwykły, z blokadą łazienkową lub dostosowany pod wkładkę patentową
- Szyba hartowana matowa
- Przygotowanie do skrótu, maks. 60 mm
- Pochwyt okrągły (do drzwi przesuwanych)

WYMIARY SKRZYDŁA (str. 138, tabela 1)

Jednoskrzydłowe „60”, „70”, „80”, „90”, „100”
Dwuskrzydłowe „120” ÷ „200”¹

OŚCIEŻNICE – trzyzawiasowe (od str. 116)

- Ościeżnica o stałej szerokości 100 mm
- Ościeżnica regulowana Porta SYSTEM
- Ościeżnica regulowana PRESTIGE

UWAGI

- Aprobata Techniczna AT-15-6515/2009, ITB Warszawa.
- Proponowane ościeżnice w naturalnej okleinie wyposażone są w komplet trzech zawiasów czopowych „PORTA”. Skrzydło nie jest wyposażone w część zawiasową.
- Tuleje wentylacyjne dostępne w kolorze srebrnym lub złotym 1 rząd.

¹ Możliwość dowolnego zestawienia wymiarów skrzydeł w drzwiach podwójnych.

DOPLATY (opcje)

| | |
|--|--------------|
| rozmiar „100” | 46 / 56,12 |
| tuleje wentylacyjne, podcięcie wentylacyjne | 24 / 29,28 |
| zamek hakowy z pochwytami bocznymi (drzwi przesuwne) | 139 / 169,58 |
| klamka z szyldem | (str. 132) |

Dodatkowa gwarancja **+12** miesięcy (str. 142)



od 700,- / 845,00

Ceny: netto / brutto (PLN)

700 / 854,00 700 / 854,00 750 / 915,00 750 / 915,00 800 / 976,00



wzór 1 wzór 2 wzór 3 wzór 4 wzór 5

większe próbki kolorów → patrz str. 146-149

Okleina naturalna select ★★★★★

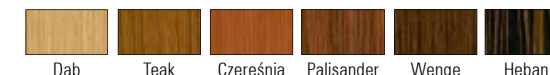

Przekroje skrzydeł



plyta wiórowa otworowa

PORTA POLECA

Ta linia produktów nawiązuje do cieszącej się dużym uznaniem kolekcji Porta STYL. Zastosowane okleiny naturalne w połączeniu z ciekawym wzornictwem stanowią propozycję dla ludzi poszukujących niebanalnych rozwiązań dekoracyjnych, których prestiż podkreślony jest zastosowanymi materiałami wykończeniowymi.

KONSTRUKCJA SKRZYDŁA

Rama skrzydła wykonana jest z klejki drewna iglastego. Wypełnienie skrzydła stanowi płyta wiórowa otworowa wzmocniona wewnętrznym ramiakiem ze skleiki. Rama wraz z wypełnieniem obłożona jest dwustronnie płytą oklejaną wysokiej jakości okleiną naturalną.

PROFIL KRAWĘDZI SKRZYDŁA

Profil krawędzi skrzydła „K”. Ramiak zewnętrzny skrzydła okleinowany w kolorze skrzydła.

POKRYCIE

Skrzydło pokryte jest okleiną naturalną select, która gwarantuje powtarzalność wzoru usłojenia i kolorystyki. Ramka MDF okleinowana w kolorze skrzydła.

WZORY

Jednoskrzydłowe i dwuskrzydłowe we wszystkich wzorach. Skrzydła do drzwi przesuwanych jednoskrzydłowych są wykonane w wersji bez zawiasów i przylgi, posiadając w dolnym ramiaku nafrezowany rowek pod element prowadzący montowany do podłogi (będący wyposażeniem systemu).

AKCESORIA w cenie skrzydła

- Zamek dostępny w trzech wariantach: na klucz zwykły, z blokadą łazienkową lub dostosowany pod wkładkę patentową
- Szyba matowa hartowana
- Przygotowanie do skrótu, maks. 60 mm
- Pochwyty okrągły (do drzwi przesuwanych)

WYMIARY SKRZYDŁA (str. 138, tabela 1)

Jednoskrzydłowe „60”, „70”, „80”, „90”, „100”
Dwuskrzydłowe „120” ÷ „200”¹

OŚCIEŻNICE – trzyczawiasowe (od str. 116)

- Ościeżnica o stałej szerokości 100 mm
- Ościeżnica regulowana Porta SYSTEM
- Ościeżnica regulowana PRESTIGE

UWAGI

- Aprobata Techniczna AT-15-3691/2007 ITB Warszawa.
- Proponowane ościeżnice w naturalnej okleinie wyposażone są w komplet zawiasów czopowych „PORTA”. Skrzydło nie jest wyposażone w część zawiasową.
- Tuleje wentylacyjne dostępne w kolorze srebrnym lub złotym 1 rząd lub 2 rzędy (nie dostępne dla wz.5).

¹ Możliwość dowolnego zestawienia wymiarów skrzydeł w drzwiach podwójnych.

DOPŁATY (opcje)

| | |
|--|--------------|
| rozmiar „100” | 46 / 56,12 |
| tuleje wentylacyjne, podcięcie wentylacyjne | 24 / 29,28 |
| zamek hakowy z pochwytami bocznymi (drzwi przesuwne) | 139 / 169,58 |
| klamka z szyldem | (str. 132) |

Dodatkowa gwarancja **+12** miesięcy (str. 142)

Natura SPACE



większe próbki kolorów → patrz str. 146-149

Okleina naturalna select ★★★★★

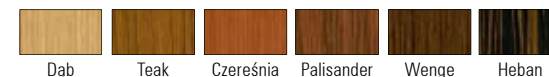

PORTA POLECA

Natura SPACE odpowiada potrzebom projektowania pomieszczeń nowoczesnych, w których znaczącą rolę odgrywa przestrzeń i światło. W tym podejściu najważniejsza jest umiejętność rezygnowania z nadmiernego zabudowywania pomieszczeń i przekonanie, że światło jest najlepszym kompozytorem przestrzeni mieszkalnej.

KONSTRUKCJA SKRZYDŁA

Konstrukcję skrzydła stanowią pionowe ramiaki wykonane z wysokiej jakości drewna iglastego, sklejki oraz płyty wiórowej pełnej połączone ze sobą szybą matową hartowaną o grubości 8 mm.

PROFIL KRAWĘDZI SKRZYDŁA

Profil krawędzi skrzydła „K”. Ramiak zewnętrzny skrzydła okleinowany w kolorze skrzydła.

POKRYCIE

Skrzydło pokryte jest okleiną naturalną select, która gwarantuje powtarzalność wzoru usłojenia i kolorystyki.

WZORY

Jednoskrzydłowe i dwuskrzydłowe we wszystkich wzorach. Skrzydło możliwe do wykonania w wersji do drzwi przesuwanych jednoskrzydłowych bez zawiasów i przylgi, w dolnym ramiaku posiada nafrezowany rowek uzupełniony o metalowy ceownik pod element prowadzący, montowany do podłogi (na wyposażeniu systemu).

AKCESORIA w cenie skrzydła

- Zamek na klucz zwykły, z blokadą łazienkową lub dostosowany pod wkładkę patentową
- Szyba matowa hartowana (o zmiennej szerokości, zależnej od rozmiaru skrzydła)

WYMIARY SKRZYDŁA (str. 138, tabela 1)

Jednoskrzydłowe „60”, „70”, „80”, „90”, „100”¹
Dwuskrzydłowe „120” – „200”

OŚCIEŻNICE – trzyzawiasowe (od str. 116)

- Ościeżnica o stałej szerokości 100 mm
- Ościeżnica regulowana Porta SYSTEM
- Ościeżnica regulowana PRESTIGE

UWAGI

- Aprobata techniczna AT-15-3691/2007, ITB Warszawa.
- Badania funkcjonalne nr NL-4219/C/07, ITB Warszawa.
- Proponowane ościeżnice w naturalnej okleinie wyposażone są w komplet trzech zawiasów czopowych „PORTA”. Skrzydło nie jest wyposażone w część zawiasową.

¹ Możliwość dowolnego zestawienia wymiarów skrzydeł w drzwiach podwójnych.

Przekroje skrzydeł



plyta wiórowa otworowa

895,- / 1091,90

Ceny: netto / brutto (PLN)



wzór 1 wzór 2 wzór 3 wzór 4 wzór 5

DOPLĄTY (opcje)

| | |
|------------------|------------|
| rozmiar „100” | 46 / 56,12 |
| klamka z szyldem | (str. 132) |

Dodatkowa gwarancja **+12** miesięcy (str. 142)

Natura KONCEPT



Aranżacja inspirowana zastosowaniem ościeżnicy RETRO - szczegóły patrz str. 118-119.

od 1089,- / 1328,58

Ceny: netto / brutto (PLN)

1269 / 1548,18 1209 / 1474,98 1089 / 1328,58 1089 / 1328,58 1569 / 1914,18 1409 / 1718,98 1089 / 1328,58



wzór A.0 wzór A.3 wzór A.9 wzór B.1 wzór C.0 wzór C.2 wzór C.6

większe próbki kolorów → patrz str. 146-149

Okleina naturalna select ★★★★★



struktura płyty reliefowej

Przekroje skrzydeł



płyta wiórowa otworowa

1569 / 1914,18 1409 / 1718,98 1089 / 1328,58



wzór K.0 wzór K.1 wzór K.3

PORTA POLECA

Natura KONCEPT to kolekcja drzwi, skierowana do klientów, dla których drzwi poza przypisaną im funkcjonalnością, stanowią bardzo ważny element dekoracyjny. Zastosowane okleiny naturalne z grupy select doskonale komponują się wszędzie tam gdzie estetyka pełni funkcję pierwszoplanową, buduje właściwy nastrój, niepowtarzalny klimat często stanowiąc o naszym samopoczuciu.

KONSTRUKCJA SKRZYDŁA

Skrzydła konstrukcji ramiakowej zbudowane są z elementów pionowych i poziomych wykonanych z wysokiej jakości drewna iglastego, sklejki oraz płyty wiórowej otworowej. Skrzydła w zależności od modelu składają się z ramiaków HDF pokrytych okleiną naturalną, oraz z elementów **płyty reliefowej**¹ lub szyby matowej hartowanej.

PROFIL KRAWĘDZI SKRZYDŁA

Profil krawędzi skrzydła „K”. Ramiak zewnętrzny skrzydła okleinowany w kolorze skrzydła.

POKRYCIE

Skrzydło pokryte jest okleiną naturalną select, która gwarantuje powtarzalność wzoru usłojenia i kolorystyki.

WZORY

Jednoskrzydłowe i dwuskrzydłowe we wszystkich wzorach. Skrzydła do drzwi przesuwanych jednoskrzydłowych są wykonane w wersji bez zawiasów i przylgi, posiadając w dolnym ramiaku nafrezowany rowek pod element prowadzący montowany do podłogi (będący wyposażeniem systemu).

AKCESORIA w cenie skrzydła

- Zamek dostępny w trzech wariantach: na klucz zwykły, z blokadą łazienkową lub dostosowany pod wkładkę patentową
- Szyba hartowana matowa
- Przygotowanie do skrótu, maks. 60 mm
- Pochwyt okrągły (do drzwi przesuwanych)

WYMIARY SKRZYDŁA (str. 138, tabela 1)

Jednoskrzydłowe „60”, „70”, „80”, „90”, „100”
Dwuskrzydłowe „120” ÷ „200”²

OŚCIEŻNICE – trzyczawiasowe (od str. 116)

- Ościeżnica o stałej szerokości 100 mm
- Ościeżnica regulowana Porta SYSTEM
- Ościeżnica regulowana PRESTIGE

UWAGI

- Aprobata Techniczna AT-15-6515/2009, ITB Warszawa.
- Proponowane ościeżnice w naturalnej okleinie wyposażone są w komplet trzech zawiasów czopowych „PORTA”. Skrzydło nie jest wyposażone w część zawiasową.
- Tuleje wentylacyjne dostępne w kolorze srebrnym lub złotym 1 rząd.

¹ Możliwość dowolnego zestawienia koloru płyty reliefowej z dostępnej palety okleiny select – konieczność określenia przy zamówieniu.

² Możliwość dowolnego zestawienia wymiarów skrzydeł w drzwiach podwójnych.

DOPŁATY (opcje)

| | |
|--|--------------|
| rozmiar „100” | 46 / 56,12 |
| tuleje wentylacyjne, podcięcie wentylacyjne | 24 / 29,28 |
| zamek hakowy z pochwytami bocznymi (drzwi przesuwne) | 139 / 169,58 |
| klamka z szyldem | (str. 132) |

Dodatkowa gwarancja **+12** miesięcy (str. 142)

Natura KONCEPT



od 795,- / 969,90

Ceny: netto / brutto (PLN)

1089 / 1328,58 795 / 969,90 1349 / 1645,78 895 / 1091,90 1349 / 1645,78 895 / 1091,90



wzór D.0 wzór D.1 wzór E.0 wzór E.1 wzór F.0 wzór F.1

większe próbki kolorów → patrz str. 146-149

Okleina naturalna select ★★★★★



struktura płyty reliefowej

Przekroje skrzydeł



płyta wiórowa otworowa

PORTA POLECA

Natura KONCEPT to kolekcja drzwi, skierowana do klientów, dla których drzwi poza przypisaną im funkcjonalnością, stanowią bardzo ważny element dekoracyjny. Zastosowane okleiny naturalne z grupy select doskonale komponują się wszędzie tam gdzie estetyka pełni funkcję pierwszoplanową, buduje właściwy nastrój i niepowtarzalny klimat często stanowiąc o naszym samopoczuciu.

KONSTRUKCJA SKRZYDŁA

Rama skrzydeł wykonana jest z klejonej drewna iglastego. Wypełnienie skrzydła stanowi płyta wiórowa otworowa wzmocniona wewnętrznym ramiakiem ze skleiki. Rama wraz z wypełnieniem obłożona jest dwustronnie płytą oklejiną wysokiej jakości okleiną naturalną. Skrzydła w zależności od wykonania uzupełnione są **plytą reliefową**¹ lub szkłem hartowanym (zespół szybowy).

PROFIL KRAWĘDZI SKRZYDŁA

Profil krawędzi skrzydła „K”. Ramiak zewnętrzny skrzydła okleinowany w kolorze skrzydła.

POKRYCIE

Skrzydło pokryte jest okleiną naturalną select, która gwarantuje powtarzalność wzoru usłojenia i kolorystyki.

WZORY

Jednoskrzydłowe i dwuskrzydłowe we wszystkich wzorach. Skrzydła możliwe do wykonania w wersji do drzwi przesuwanych jednoskrzydłowych bez zawiasów i przyłgi, w dolnym ramiaku posiadają nafrezowany rowek pod element prowadzący montowany do podłogi (będący wyposażeniem systemu). We wzorach D1, E1, F1 skrzydło jest uzupełnione o metalowy ceownik umożliwiający prowadzenie.

AKCESORIA w cenie skrzydła

- Zamek dostępny w trzech wariantach: na klucz zwykły, z blokadą łazienkową lub dostosowany pod wkładkę patentową
- Szyba hartowana matowa
- Przygotowanie do skrótu, maks. 60 mm (dotyczy tylko wzorów D.0, E.0, F.0)
- Pochwyty okrągły (do drzwi przesuwanych)

WYMIARY SKRZYDŁA (str. 138, tabela 1)

Jednoskrzydłowe „60”, „70”, „80”, „90”, „100”
Dwuskrzydłowe „120” ÷ „200”²

OŚCIEŻNICE – trzyzawiasowe (od str. 116)

- Ościeżnica o stałej szerokości 100 mm
- Ościeżnica regulowana Porta SYSTEM
- Ościeżnica regulowana PRESTIGE

UWAGI

- Aprobata Techniczna AT-15-3691/2007, ITB Warszawa.
- Proponowane ościeżnice w naturalnej okleinie wyposażone są w komplet trzech zawiasów czopowych „PORTA”. Skrzydło nie jest wyposażone w część zawiasową.
- Tuleje wentylacyjne dostępne w kolorze srebrnym lub złotym 1 rząd.
- Podcięcie wentylacyjne dostępne tylko we wzorach D.0, E.0, F.0.

¹ Możliwość dowolnego zestawienia koloru płyty reliefowej z dostępnej palety okleiny select – konieczność określenia przy zamówieniu.

² Możliwość dowolnego zestawienia wymiarów skrzydeł w drzwiach podwójnych.

DOPŁATY (opcje)

| | |
|--|--------------|
| rozmiar „100” | 46 / 56,12 |
| tuleje wentylacyjne, podcięcie wentylacyjne | 24 / 29,28 |
| zamek hakowy z pochwytami bocznymi (drzwi przesuwne) | 139 / 169,58 |
| klamka z szyldem | (str. 132) |

Dodatkowa gwarancja **+12** miesięcy (str. 142)



systemy PRZESUWNE drzwi ŁAMANE, drzwi SUWANE

Drzwi PORTA to nie tylko tradycyjne drzwi uchylne. Projektanci w swoich koncepcjach często sięgają po nietypowe rozwiązania dedykowane funkcji i przeznaczeniu pomieszczenia. Chcą przy tym zachować idealną spójność w zakresie doboru materiałów z jakich wykonane są poszczególne elementy wyposażenia zaprojektowanego wnętrza..

W miejscach, w których zastosowanie drzwi uchylnych jest niemożliwe, ze względu na bardzo małą powierzchnię bądź też koncepcję zaplanowanego wnętrza idealnie sprawdzają się wszelkiego rodzaju systemy przesuwne oraz drzwi łamane lub składane. PORTA wychodząc naprzeciw oczekiwaniom klientów proponuje wszystkie te rozwiązania w szerokiej gamie kolorystycznej całej palety dostępnych rodzajów pokryć.

System przesuwny PORTA
System przesuwny ALU
System przesuwny KOMPAKT
Drzwi łamane ALFA – nowa kolekcja!
Drzwi łamane BETA – nowa kolekcja!
Drzwi suwane OMEGA – nowa kolekcja!

Pozwól sobie na jakość!



System przesuwny PORTA

system naścienny do drzwi przesuwnych (bez skrzydła)



od 291,- / 355,02

Ceny: netto / brutto (PLN)

Ceny systemu naściennego Porta SYSTEM*

| | Okl. Minimax lub Portadecor | Okl. CPL HQ lub Portadur | Okl. drewnopodobna | Okl. naturalne |
|--|-----------------------------|--------------------------|--------------------|----------------|
| | 291 / 355,02 | 291 / 355,02 | 291 / 355,02 | 400 / 488,00 |

System przesuwny ALU

system naścienny do drzwi przesuwnych (bez skrzydła)



od 550,- / 671,00

Ceny: netto / brutto (PLN)

Ceny systemu naściennego ALU System*

| Szerokość „tunelu” | „60” | „70” | „80” | „90” | „130” | „150” | „170” |
|--------------------|--------------|--------------|--------------|--------------|----------------|----------------|----------------|
| | 550 / 671,00 | 610 / 744,20 | 670 / 817,40 | 730 / 890,60 | 1159 / 1413,98 | 1273 / 1553,06 | 1387 / 1692,14 |

*Do ceny kompletnego zestawu należy dodać cenę wybranego skrzydła oraz cenę ościeżnicy Porta SYSTEM we właściwym zakresie regulacji patrz str. 118.

większe próbki kolorów → patrz str. 146-149

Okleina Minimax ★★★



Okleina Portadecor ★★★



Okleina Portadur ★★★★★



Okleina drewnopodobna PCV ★★★★★



Okleina CPL HQ ★★★★★

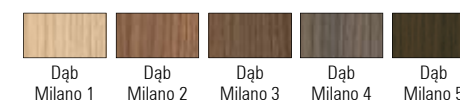

Okleina naturalna standard ★★★★★

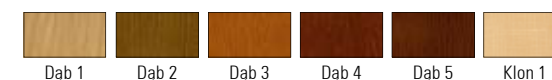

Okleina naturalna select ★★★★★



PORTA POLECA

Są miejsca, w których zastosowanie uchylnych drzwi jest niemożliwe, ze względu na bardzo małą powierzchnię bądź też koncepcję zaplanowanego wnętrza. W takich sytuacjach proponujemy system drzwi przesuwnych oparty na bazie ościeżnicy Porta SYSTEM (we wszystkich jej kolorach) wraz z układem jezdnym, osłoną oraz belką odbojową.

Kompletny zestaw składa się z:

- systemu naściennego
- skrzydła (w wersji wykonania „przesuwne”)
- ościeżnicy (w wersji wykonania „tunel”)

KONSTRUKCJA

Oferowany system składa się z szyny wraz z wózkami jezdnymi, osłony szyny oraz z belki odbojowej. Osłona i belka odbojowa są wykonane z płyty wiórowej i MDF-u, oklejone są okleinami w kolorystyce zgodnej z ofertą ościeżnicy Porta SYSTEM.

POKRYCIE

Ościeżnice są pokrywane następującymi okleinami: Minimax, Portadecor, Portadur, drewnopodobną, CPL HQ oraz okleinami z drewna naturalnego.

Kolory oklein dopasowane są do kolorystyki skrzydeł drzwiowych znajdujących się w standardowej ofercie PORTA KMI Poland.

AKCESORIA w cenie zestawu

- Szyna z wózkami jezdnymi
- Zaczep zamka
- Uszczelka szczotkowa samoprzylepna
- Element prowadzący i stabilizujący skrzydło w pionie montowany do podłogi

ROZMIARY ZESTAWU (str. 141, tabela 5)

Jednoskrzydłowy. Do skrzydeł o szerokości: „60”, „70”, „80”, „90”, „100”

UWAGI

- Aprobata Techniczna AT-15-7458/2008, ITB Warszawa.
- Montaż zestawu należy wykonać w pomieszczeniach z ostatecznie wykończonymi ścianami (np. tapety) i podłogą (np. parkiet).
- Zestaw jest uniwersalny co do kierunku i wysunięcia skrzydła. Kierunek można zmieniać poprzez przekręcenie belki odbojowej po lewej lub prawej stronie tunelu Porta SYSTEM.
- „Tunel” Porta SYSTEM oznacza ościeżnicę w wersji bez uszczelki, zaczepu zamka i bez zawiasów oraz bez przygotowanych pod nie gniazd.

PORTA POLECA

ALU System to kolejna propozycja systemu przesuwnego charakteryzująca się bardzo wysoką estetyką wykonania. To idealne rozwiązanie dla nowoczesnych wnętrz. Układ jezdny wykonany z aluminium nadaje systemowi wrażenie nowoczesności oraz lekkości konstrukcji.

Kompletny zestaw składa się z:

- systemu naściennego
- skrzydła (w wersji wykonania „przesuwne”)
- ościeżnicy (w wersji wykonania „tunel”)

KONSTRUKCJA

Oferowany system składa się z szyny jezdnej oraz profilu podtrzymującego skrzydło. Oba elementy wykonane są z estetycznego aluminium.

POKRYCIE

Ościeżnice Porta SYSTEM w wersji wykonania „tunel” pokrywane są następującymi okleinami: Minimax, Portadecor, Portadur, drewnopodobną, CPL HQ oraz okleinami z drewna naturalnego.

Kolory oklein dopasowane są do kolorystyki skrzydeł drzwiowych znajdujących się w standardowej ofercie PORTA KMI Poland.

AKCESORIA – w cenie zestawu

- Szyna jezdna
- Profil podtrzymujący skrzydło
- Element prowadzący i stabilizujący skrzydło w pionie montowany do podłogi

ROZMIARY ZESTAWU (str. 141, tabela 5)

Jednoskrzydłowy. Do światła w przejściu o szerokości: „60”, „70”, „80”, „90”.
Dwuskrzydłowy. Do światła w przejściu o szerokości: „130”, „150”, „170”¹

UWAGI

- Montaż zestawu należy wykonać w pomieszczeniach z ostatecznie wykończonymi ścianami (np. tapety) i podłogą (np. parkiet).
- Zestaw jest uniwersalny co do kierunku i wysunięcia skrzydła.
- „Tunel” Porta SYSTEM oznacza ościeżnicę w wersji bez uszczelki, zaczepu zamka i bez zawiasów oraz bez przygotowanych pod nie gniazd.

¹ W celu prawidłowego zestawienia systemu, ościeżnicy „tunel” oraz skrzydła do kompletu należy dobrać skrzydło o jeden rozmiar większe, np.: dla systemu i „tunelu” o szerokościach „70” → do kompletu skrzydło „80”, dla „80” → „90”, dla „150” → 2x „80” itd.

System przesuwny KOMPAKT

system do drzwi przesuwnych (bez skrzydła) – do zabudowy w ścianie



od 925,- / 1128,50

Ceny: netto / brutto (PLN) (ościeżnica + kasety)

Ceny systemu wewnątrzściennego KOMPAKT System (ościeżnica + kasety)

| Okł. Portadecor lub Minimax | | Okł. CPL HQ lub Portadur | | Okł. drewnopodobna | | Okł. naturalne | |
|-----------------------------|----------------|--------------------------|----------------|--------------------|----------------|----------------|----------------|
| jednoskrz. | dwuskrzydł. | jednoskrz. | dwuskrzydł. | jednoskrz. | dwuskrzydł. | jednoskrz. | dwuskrzydł. |
| 925 / 1128,50 | 1538 / 1876,36 | 946 / 1154,12 | 1564 / 1908,08 | 999 / 1218,78 | 1623 / 1980,06 | 1249 / 1523,78 | 1890 / 2305,80 |



większe próbki kolorów → patrz str. 146-149

Okleina Minimax ★★★

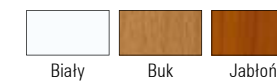

Okleina Portadecor ★★★

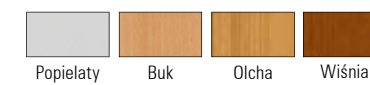

Okleina Portadur ★★★★★



Okleina drewnopodobna PCV ★★★★★



Okleina CPL HQ ★★★★★

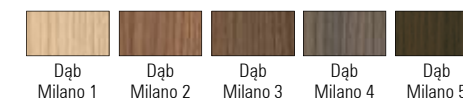
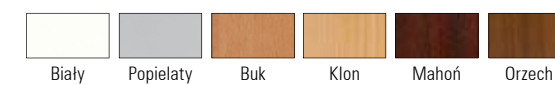

Okleina naturalna standard ★★★★★



Okleina naturalna select ★★★★★



PORTA POLECA

System przesuwny do zabudowy w ścianie to eleganckie rozwiązanie, które gwarantuje maksymalne wykorzystanie powierzchni użytkowej pomieszczenia. Dyskretna konstrukcja zabudowana w ścianie gipsowej pozwala na montaż drzwi wszędzie tam gdzie zastosowanie drzwi uchylnych burzy koncepcję zaprojektowanego wnętrza lub jest wręcz niemożliwe.

Kompletny zestaw składa się z:

- kasety konstrukcyjnej
- skrzydła (w wersji wykonania „przesuwne”)
- ościeżnicy

KONSTRUKCJA

Oferowany system składa się z kasety stanowiącej konstrukcję wewnątrz ściany wraz z wózkami jezdny, szyny oraz ościeżnicy wykonanej z płyty wiórowej i MDF-u, oklejone okleinami w kolorystyce zgodnej z ofertą ościeżnic Porta SYSTEM.

POKRYCIE

Ościeżnice są pokrywane następującymi okleinami: Minimax, Portadecor, Portadur, drewnopodobną, CPL HQ oraz okleinami z drewna naturalnego. Kolory oklein dopasowane są do kolorystyki skrzydeł drzwiowych znajdujących się w standardowej ofercie PORTA KMI Poland.

AKCESORIA – w cenie zestawu

- Kasety konstrukcyjna
- Szyna z wózkami jezdny
- Zaczep zamka
- Uszczelka szczotkowa przeciwkurzowa wciskana
- Element prowadzący i stabilizujący skrzydło w pionie montowany do podłogi
- Ościeżnica

ROZMIARY ZESTAWU (str. 141, tabela 5)

Jednoskrzydłowy: „60”, „70”, „80”, „90”, „100”
Dwuskrzydłowy: „120” ÷ „200”

UWAGI

- System przygotowany do ścianek kartonowo-gipsowych o szerokości 125 mm.
- Montażu ościeżnicy i skrzydła należy dokonać w pomieszczeniach z ostatecznie wykończonymi ścianami (np. tapety) i podłogą (np. parkiet).

DOPLĄTY (opcje)

system synchronizacji zamykania skrzydeł w drzwiach podwójnych

150 / 183,00

Dodatkowa gwarancja **+12** miesięcy (str. 142)

Drzwi łamane ALFA



od 649,- / 791,79

nowość

Ceny: netto / brutto (PLN) (skrzydło + ościeżnica + system prowadzący)

Ceny drzwi łamanych ALFA*

| Skrzydło dwuelementowe | Okł. Portadecor lub Minimax | Okł. CPL HQ lub Portadur | Okł. drewnopodobna | Okł. naturalne |
|----------------------------------|-----------------------------|--------------------------|--------------------|----------------|
| | 360 / 439,20 | 440 / 536,80 | 460 / 561,20 | 800 / 976,00 |
| Cena systemu prowadzącego | 60 / 73,20 | | | |

Drzwi łamane BETA



od 589,- / 718,58

nowość

Ceny: netto / brutto (PLN) (skrzydło + ościeżnica + system prowadzący)

Ceny drzwi łamanych BETA*

| Skrzydło dwuelementowe | Okł. Portadecor lub Minimax | Okł. CPL HQ lub Portadur | Okł. drewnopodobna | Okł. naturalne |
|------------------------|-----------------------------|--------------------------|--------------------|----------------|
| | 360 / 439,20 | 440 / 536,80 | 460 / 561,20 | 800 / 976,00 |

System prowadzący w cenie ościeżnicy.

większe próbki kolorów → patrz str. 146-149

Farba akrylowa wewnętrzna ★★



Biały (RAL9016)

Lakier wodny wewnętrzny ★

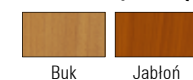

Buk Jabłoń

Okleina Portadecor ★★★



Popielaty Euroinvest Buk Bawaria Olcha Wiśnia

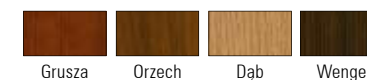

Grusza Orzech Dąb Wenge

Okleina Portadur ★★★★★



Orzech 1 Orzech 2 Orzech 3 Orzech 4 Orzech 5 Orzech 6

Okleina drewnopodobna PCV ★★★★★



Buk jasny Olcha Jabłoń Dąb złoty Dąb Orzech

Okleina CPL HQ ★★★★★



Biały Popielaty Euroinvest Buk Porta Klon Mahoń Orzech



Dąb Milano 1 Dąb Milano 2 Dąb Milano 3 Dąb Milano 4 Dąb Milano 5

Okleina naturalna standard ★★★★★



Dąb 1 Dąb 2 Dąb 3 Dąb 4 Dąb 5 Klon 1



Limba 1 Limba 2 Limba 3 Limba 4 Sapelli 3 Sapelli 4

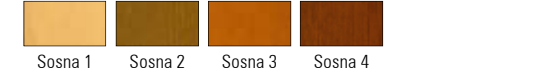

Sosna 1 Sosna 2 Sosna 3 Sosna 4

Okleina naturalna select ★★★★★



Dąb Teak Czereśnia Palisander Wenge Heban



Dąb Bielony Orzech Amerykański

Przekroje skrzydeł



wypełnienie stabilizujące „plaster miodu”



plyta wiórowa otworowa

PORTA POLECA

Drzwi łamane wykonywane są przez PORTA w dwóch wersjach:

- **ALFA** to drzwi przylgowe, dwuelementowe podzielone asymetrycznie z klasycznym zamkiem w skrzydle i zaczepem w profilu ościeżnicy.
- **BETA** to tradycyjne rozwiązanie drzwi bezprzylgowych, dwuelementowych podzielonych symetrycznie, bez zamka.

Drzwi łamane to koncepcja drzwi, które dzięki swojej konstrukcji są znakomitą rozwiązaniem w pomieszczeniach o ograniczonej powierzchni. Zastosowane systemy łamania do minimum ograniczają powierzchnię niezbędną do prawidłowego funkcjonowania drzwi. Znajdują szerokie zastosowanie we wszelkiego rodzaju szafach wnękowych oraz wszędzie tam gdzie z uwagi na ograniczoną przestrzeń mamy do czynienia z utrudnioną komunikacją.

Kompletny zestaw składa się z:

- systemu naściennego
- dwuelementowego skrzydła
- ościeżnicy Porta SYSTEM (zmodyfikowanej)

KONSTRUKCJA

Wypełnienie skrzydła stanowi wkład stabilizujący „plaster miodu” lub płyta wiórowa otworowa w ramie z klejki drewna iglastego wzmocniona wewnętrznym ramiakiem ze sklejki (opcja za dopłatą)¹. Rama wraz z wypełnieniem jest obłożona dwustronnie płytą HDF.

PROFIL KRAWĘDZI SKRZYDŁA

Profil „K”, oba boki oraz góra skrzydła są okleinowane w kolorze skrzydła

POKRYCIE

Drzwi mogą być pokryte ekologicznymi lakierami wodnymi nowej generacji lub okleinami: Portadecor, Portadur (układ pionowy), drewnopodobną PCV, CPL HQ oraz okleinami z drewna naturalnego (układ pionowy).

WZORY

Dwuelementowe, pełne.

AKCESORIA w cenie drzwi

- Mechanizm prowadzący
- Uszczelka szczotkowa
- Trzy zawiasy chowane
- Pochwyty okrągły (BETA)
- Zamek: na klucz zwykły, z blokadą łazienkową lub dostosowany pod wkładkę patentową (ALFA)
- Zaczep zamka (ALFA)

WYMIARY SKRZYDŁA (str. 141, tabela 5)

Dwuelementowe; : „60”, „70”, „80”, „90”, „100”²

OŚCIEŻNICA

- Ościeżnica Porta SYSTEM zmodyfikowana zakres szerokości od B do K.

¹ W drzwiach pokrytych okleinami z drewna naturalnego, wypełnienie z płytą wiórową otworową występuje w standardzie.

² Rozmiar „100” niedostępny w systemie BETA.

DOPŁATY (opcje)

| | |
|---|-------------|
| rozmiar „100” | 46 / 56,12 |
| wypełnienie z płytą otworową | 86 / 104,92 |
| tuleje wentylacyjne, podcięcie wentylacyjne | 24 / 29,28 |
| klamka z szyldem | (str. 132) |

Dodatkowa gwarancja **+12** miesięcy (str. 142)

Drzwi dwuskrzydłowe suwane OMEGA



od 661,- / 806,42

Ceny: netto / brutto (PLN) (skrzydło + ościeznica + system prowadzący)

Ceny drzwi suwanych OMEGA*

| Komplet dwóch skrzydeł | Okł. Portadecor lub Minimax | Okł. CPL HQ lub Portadur | Okł. drewnopodobna | Okł. naturalne |
|----------------------------------|-----------------------------|--------------------------|--------------------|----------------|
| | 360 / 439,20 | 440 / 536,80 | 460 / 561,20 | 800 / 976,00 |
| Cena systemu prowadzącego | 80 / 97,60 | | | |

*Do ceny kompletnego zestawu należy dodać cenę ościeznicy Porta SYSTEM do drzwi dwuskrzydłowych we właściwym zakresie regulacji patrz str. 118.

nowość

większe próbki kolorów → patrz str. 146-149

Farba akrylowa wewnętrzna ★★



Biały
(RAL9016)

Lakier wodny wewnętrzny ★



Buk Jabłoń

Okleina Portadecor ★★★



Popielaty Euroinvest Buk Bawaria Olcha Wiśnia



Grusza Orzech Dąb Wenge

Okleina Portadur ★★★★★

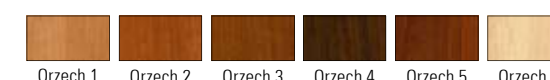

Orzech 1 Orzech 2 Orzech 3 Orzech 4 Orzech 5 Orzech 6

Okleina drewnopodobna PCV ★★★★★



Buk jasny Olcha Jabłoń Dąb złoty Dąb Orzech

Okleina CPL HQ ★★★★★



Biały Popielaty Euroinvest Buk Porta Klon Mahoń Orzech

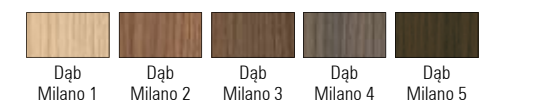

Dąb Milano 1 Dąb Milano 2 Dąb Milano 3 Dąb Milano 4 Dąb Milano 5

Okleina naturalna standard ★★★★★



Dąb 1 Dąb 2 Dąb 3 Dąb 4 Dąb 5 Klon 1



Limba 1 Limba 2 Limba 3 Limba 4 Sapelli 3 Sapelli 4



Sosna 1 Sosna 2 Sosna 3 Sosna 4

Okleina naturalna select ★★★★★

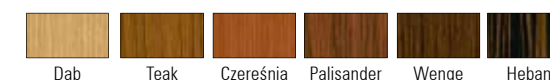

Dąb Teak Czereśnia Palisander Wenge Heban



Dąb Bielony Orzech Amerykański

Przekroje skrzydeł



wypełnienie stabilizujące
dwustronnie obłożone płytą HDF

PORTA POLECA

OMEGA to system drzwi suwanych znajdujący swoje zastosowanie we wszelkiego rodzaju szafach wnękowych i przejściach garderobianych. Szeroka gama rodzajów i kolorów zastosowanego pokrycia pozwala wkomponować produkt w każdego rodzaju aranżacje wnętrza oraz idealnie dopasować do pozostałych drzwi z oferty PORTA.

Kompletny zestaw składa się z:

- systemu prowadzącego
- dwóch skrzydeł
- ościeznicy Porta SYSTEM (w zmodyfikowanej wersji wykonania „tunel”)

KONSTRUKCJA

Wypełnienie stabilizujące dwustronnie obłożone płytą HDF. Grubość skrzydła 30 mm.

PROFIL KRAWĘDZI SKRZYDŁA

Profil „K”, oba boki oraz góra skrzydła są okleinowane w kolorze skrzydła.

POKRYCIE

Drzwi mogą być pokryte ekologicznymi lakierami wodnymi nowej generacji lub okleinami: Portadecor, Portadur (układ pionowy), drewnopodobną PCV, CPL HQ oraz okleinami z drewna naturalnego (układ pionowy).

WZORY

Dwuskrzydłowe, symetryczne, bezprzylgowe, pełne.

AKCESORIA w cenie skrzydła

- Mechanizm prowadzący
- Pochwyty okrągły

WYMIARY SKRZYDŁA (str. 141, tabela 5)

Dwuskrzydłowe symetryczne: „120”, „140”, „160”, „180”, „200”, „220”

OŚCIEŻNICE – trzyczawiasowe (od str. 116)

- Ościeżnica tunel Porta SYSTEM zmodyfikowana zakres szerokości od A do K.

DOPLĄTY (opcje)

| | |
|--|------------|
| rozmiar „100”, „110” | 46 / 56,12 |
| pochwyty boczne metalowe wzdłużne (szt.) | 32 / 39,04 |

Dodatkowa gwarancja **+12** miesięcy (str. 142)



drzwi WEWNĘTRZNE WEJŚCIOWE

Każdy człowiek posiada potrzebę poczucia bezpieczeństwa, szczególnie we własnym mieszkaniu. Solidne drzwi wejściowe chroniące nasze mieszkanie przed nieproszonymi gośćmi stanowią ważną pozycję w ofercie PORTA KMI Poland.

Oferujemy cztery typy drzwi wejściowych: AGAT, OPAL, KWARC i GRANIT. Każde z nich różni się parametrami technicznymi, spełniając jednocześnie wszystkie dane określone dla drzwi wejściowych. Zostało to potwierdzone stosownymi Aprobatami Technicznymi oraz praktycznym i bezproblemowym użytkowaniem setek tysięcy wyprodukowanych tego typu drzwi.

Ważną cechą drzwi wejściowych PORTA jest fakt, że oferujemy je w kompletnym zestawie składającym się ze skrzydła oraz specjalnie do niego wyprodukowanej ościeżnicy metalowej wraz z okuciami klasy 2 normy europejskiej ENV lub klasy C.

AGAT
OPAL
KWARC
GRANIT

Pozwól sobie na jakość!

**PORTA
DRZWI**

AGAT Plus, OPAL Plus



od 535,- / 652,70

Ceny: netto / brutto (PLN)

| Skrzydła (AGAT, OPAL) | | Drzwi (AGAT Plus, OPAL Plus) | | AGAT, OPAL (płaskie, okleiny naturalne) | |
|-----------------------------------|--------------|--|----------------|---|----------------|
| AGAT, CPL HQ 0,2 mm | 535 / 652,70 | AGAT Plus, CPL HQ 0,2 mm | 793 / 967,46 | skrzydło AGAT | 798 / 973,56 |
| AGAT, CPL HQ 0,7 mm i okl. drewn. | 644 / 785,68 | AGAT Plus, CPL HQ 0,7 mm i okl. drewn. | 902 / 1100,44 | skrzydło OPAL | 967 / 1179,74 |
| OPAL, CPL HQ 0,2 mm | 704 / 858,88 | OPAL Plus, CPL HQ 0,2 mm | 1043 / 1272,46 | drzwi AGAT Plus | 1056 / 1288,32 |
| OPAL, CPL HQ 0,7 mm i okl. drewn. | 813 / 991,86 | OPAL Plus, CPL HQ 0,7 mm i okl. drewn. | 1152 / 1405,44 | drzwi OPAL Plus | 1306 / 1593,32 |

(skrzydło + ościeżnica + próg metalowy)



plaskie wzór 2 wzór 3 wzór 4 wzór 6 wzór 7 wzór 8 wzór 9

większe próbki kolorów → patrz str. 146-149

Okleina CPL HQ (płaskie) ★★★★★



Okleina drewnopodobna PCV (płaskie i frezowane) ★★★★★



Okleina naturalna standard (płaskie) ★★★★★

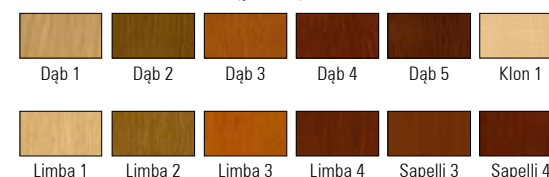

Okleina naturalna select (płaskie z pionowym ułożeniem stojów) ★★★★★



PORTA POLECA

Dzięki zastosowaniu konstrukcji wykorzystującej warstwę blachy aluminiowej, uzyskaliśmy wyjątkową odporność drzwi AGAT i OPAL na niekorzystne działanie specyficznych warunków eksploatacji, charakterystycznych dla klatki schodowej różnicy temperatury i wilgotności powietrza. Drzwi OPAL posiadają izolację akustyczną 33 dB oraz odporność na włamanie 2 klasy normy europejskiej ENV – pod warunkiem skompletowania skrzydła ze specjalną ościeżnicą metalową PORTA, progiem ze stali nierdzewnej oraz szyldu z klamką co najmniej 2 klasy ENV i wkładki patentowej co najmniej 4 klasy ENV.

KONSTRUKCJA SKRZYDŁA

Rama skrzydła jest wykonana z klejonej drewna iglastego. Wypełnienie skrzydła stanowi płyta wiórowa otworowa. Skrzydło posiada dodatkowe wzmocnienie wewnętrznymi ramkami. Poszycie skrzydła stanowi warstwa aluminium i płyta drewnopodobna.

PROFIL KRAWĘDZI SKRZYDŁA

Boczne oraz górna krawędź skrzydła są oklejone taśmą obrzeżową w kolorze skrzydła. Skrzydło jest wykonane w wersji przylgowej.

POKRYCIE

Skrzydło jest pokryte okleiną CPL HQ o grubości 0,2 mm, 0,7 mm lub okleiną naturalną (tylko płaskie) lub okleiną drewnopodobną (płaskie i frezowane).

WZORY

Jednoskrzydłowe płaskie lub frezowane.

AKCESORIA – w cenie drzwi (AGAT Plus)

- Jeden lub dwa zamki zasuwowe pod wkładkę patentową
- Trzy zawiasy
- Wizjer w kolorze srebrnym
- Próg ze stali nierdzewnej
- Ościeżnica

AKCESORIA – w cenie drzwi (OPAL Plus)

- Zamek listwowy czteropunktowy dostosowany pod dwie wkładki patentowe
- Trzy zawiasy czopowe
- Trzy bolce antywyważeniowe
- Wizjer w kolorze srebrnym
- Próg ze stali nierdzewnej
- Ościeżnica

ROZMIARY DRZWI (str. 139, tabela 3)

„80”, „90”, „100”

OŚCIEŻNICA

- Ościeżnica metalowa kątowna, o szerokości profilu 100 mm. Wykonana z blachy stalowej, dwustronnie ocynkowanej, o grubości 1,2 mm (AGAT) lub 1,5 mm (OPAL). Wyposażona w: trzy zawiasy czopowe standard, uszczelkę gumową obwiedniową, w sześć dybli montażowych (tylko OPAL). Lakerowana proszkowo farbą podkładową na kolor biały (RAL 9016), popielaty (RAL 7047), brązowy (RAL 8028), kremowy (RAL 1001).

Możliwość zamówienia ościeżnicy w dwóch wersjach:

- do postawienia na gotowej posadzce – poziom „0”
- do zalania w wylewce posadzki – poziom „-30”
- Ościeżnica PROJEKT (str. 130)

UWAGI

- Aprobata Techniczna AT-15-4997/2008, ITB Warszawa.
- Możliwość skrótu skrzydła (maks. o 60 mm).
- Klasa izolacyjności akustycznej Rw = 32 dB (zakres 32 ÷ 36 dB).

DOPLĄTY (opcje)

| | |
|--|--------------|
| rozmiar „100” | 46 / 56,12 |
| wkładki patentowe | 79 / 96,38 |
| klamka z szyldem, szylid górny | (str. 133) |
| wyposażenie ościeżnicy AGAT w 6 dybli montaż. | 29 / 35,38 |
| profil ościeżnicy od 80 do 100 mm | bez dopłaty |
| rozszerzenie profilu ościeżnicy od 101 do 150 mm | 46 / 56,12 |
| rozszerzenie profilu ościeżnicy od 151 do 270 mm | 92 / 112,24 |
| rozszerzenie profilu ościeżnicy od 271 do 390 mm | 139 / 169,58 |

Przekroje skrzydeł

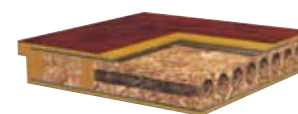

płyta wiórowa + blachy aluminium



od 1193,- / 1455,46

Ceny: netto / brutto (PLN)

| | Typ I | Typ II | Typ III |
|--|----------------|----------------|----------------|
| Okleina CPL HQ (płaskie) i drewnopodobna (wszystkie wzory) | 1193 / 1455,46 | 1226 / 1495,72 | 1472 / 1795,84 |
| Okleiny naturalne (tylko płaskie) | 1347 / 1643,34 | 1380 / 1683,60 | 1626 / 1983,72 |

(skrzydło + ościeżnica + próg metalowy)



plaskie
wzór 2
wzór 3
wzór 4
wzór 6
wzór 7
wzór 8
wzór 9

większe próbki kolorów → patrz str. 146-149

Okleina CPL HQ (płaskie) ★★★★★



Okleina drewnopodobna PCV (płaskie i frezowane) ★★★★★



Okleina naturalna standard (płaskie) ★★★★★

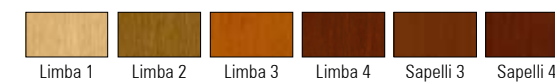

Okleina naturalna select (płaskie z pionowym ułożeniem stojów) ★★★★★

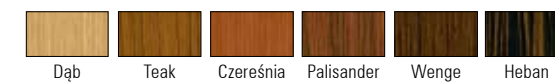

PORTA POLECA

Wielowarstwowa konstrukcja skrzydła zapewnia drzwiom KWARC odporność ogniową przez 30 minut, dymoszczelność klas Sa, Sm oraz izolację akustyczną 34 dB. Dzięki warstwie blachy aluminiowej w konstrukcji skrzydła drzwi są wyjątkowo odporne na niekorzystne działanie warunków eksploatacji, jakie panują na klatce schodowej.

KONSTRUKCJA SKRZYDŁA

Ramę skrzydła wykonano z tarcicy drewna egzotycznego. Wypełnienie skrzydła stanowią płyty wiórowe ognioodporne ułożone warstwowo. Poszycie skrzydła stanowi warstwa aluminium i płyta drewnopodobna.

PROFIL KRAWĘDZI SKRZYDŁA

Boczne oraz górna krawędź skrzydła są oklejone taśmą obrzeżową w kolorze skrzydła. Skrzydło wykonane jest w wersji przylgowej.

POKRYCIE

Skrzydło pokryte okleiną CPL HQ o grubości 0,7 mm lub okleiną naturalną (tylko płaskie) i okleiną drewnopodobną (płaskie i frezowane).

WZORY

Jednoskrzydłowe płaskie lub frezowane. Trzy odmiany (typ I, II i III), w zależności od złożoności konstrukcji zamka.

AKCESORIA – w cenie drzwi

- Zamek wpuszczany z zasuwką prostokątną pod wkładkę patent (KWARC typ I)
- Dwa zamki wpuszczane z zasuwką prostokątną pod wkładkę patent (KWARC typ II)
- Zamek listwowy czteropunktowy dostosowany pod dwie wkładki patentowe i trzy bolce antywyważeniowe (KWARC typ III)
- Trzy wzmocnione zawiasy czopowe w kolorze srebrnym
- Wizjer szerokokątny w kolorze srebrnym (opcja)
- Uszczelka pęczniająca pod wpływem wysokiej temperatury we wrębie skrzydła
- Ościeżnica wyposażona w próg ze stali nierdzewnej standardowej (90 mm)

ROZMIARY DRZWI (str. 139, tabela 3)

„80”, „90”, „100”

OŚCIEŻNICA

- Ościeżnica metalowa kątowna, o szerokości profilu 100 mm. Wykonana z blachy stalowej, dwustronnie ocynkowanej, o grubości 1,5 mm. Lakerowana proszkowo farbą podkładową na kolor biały (RAL 9016), popielaty (RAL 7047), brązowy (RAL 8028), kremowy (RAL 1001). Wyposażona w: uszczelkę ognioodporną, trzy zawiasy czopowe standard, próg metalowy ze stali nierdzewnej w wersji standardowej (90 mm), wzmocnienie pod samozamykacz. Ponadto ościeżnica do drzwi KWARC I posiada zaczep pod jeden zamek, KWARC II – pod dwa zamki, KWARC III – pod zamek listwowy oraz sześć dybli montażowych i otwory pod bolce antywyważeniowe.

Możliwość zamówienia ościeżnicy metalowej w dwóch wersjach:

– do postawienia na gotowej posadzce – poziom „0”

– do zalania w wylewce posadzki – poziom „-30”

- Ościeżnica PROJEKT (str. 130)

UWAGI

- Aprobata Techniczna AT-15-3575/2009 ITB Warszawa.
- Certyfikat Zdgodności Nr ITB - 0567/W, ITB Warszawa.
- Możliwość skrótu skrzydła (maks. o 60 mm).
- W celu spełnienia warunków Aprobaty Technicznej, do drzwi KWARC należy stosować samozamykacz.
- Klasa izolacyjności akustycznej $R_w = 32$ dB (zakres 32 ÷ 36 dB).

DOPLĄTY (opcje)

| | |
|--|--------------|
| rozmiar „100” | 46 / 56,12 |
| wkładki patentowe | 79 / 96,38 |
| klamka z szyldem, szyld górny | (str. 133) |
| profil ościeżnicy od 80 do 100 mm | bez dopłaty |
| rozszerzenie profilu ościeżnicy od 101 do 150 mm | 69 / 84,18 |
| rozszerzenie profilu ościeżnicy od 151 do 270 mm | 139 / 169,58 |
| rozszerzenie profilu ościeżnicy od 271 do 390 mm | 208 / 253,12 |

Przekroje skrzydeł



plyty wiórowe ognioodporne + blachy aluminium



większe próbki kolorów → patrz str. 146-149

Okleina CPL HQ (płaskie) ★★★★★



Okleina drewnopodobna PCV (płaskie i frezowane) ★★★★★



Okleina naturalna standard (płaskie) ★★★★★



Okleina naturalna select (płaskie z pionowym ułożeniem stojów) ★★★★★



od 1779,- / 2170,38

Fotografia przedstawia przykład realizacji nietypowej Porta KONTRAKT patrz str. 150.

Ceny: netto / brutto (PLN)

| | Typ I | Typ II |
|--|----------------|----------------|
| Okleina CPL HQ (płaskie) i drewnopodobna (płaskie i frezowane) | 1779 / 2170,38 | 1999 / 2438,78 |
| Okleiny naturalne (tylko płaskie) | 1933 / 2358,26 | 2153 / 2626,66 |

(skrzydło + ościeżnica + próg metalowy + klamka z szyldem + wkładki patentowe)



płaskie wzór 2 wzór 3 wzór 4 wzór 6 wzór 7 wzór 8 wzór 9

Przekroje skrzydeł



plyta wiórowa + stalowe pręty + blachy aluminium

PORTA POLECA

Drzwi GRANIT są produkowane w dwóch typach:

- **Typ I** charakteryzujący się odpornością na włamanie klasy „C” oraz 3 klasy normy europejskiej ENV, izolacyjnością akustyczną 36 dB oraz dymoszczelnością – gwarancja bezpieczeństwa, ochrona przed hałasem i najgroźniejszym skutkiem pożaru tj. zaczadzeniem
 - **Typ II** posiadający cechy drzwi typu I oraz odporność ogniową przez 30 minut (EI 30) – dodatkowa pełna gwarancja ochrony przed skutkami pożaru.
- To propozycja dla osób najbardziej wymagających, dla których bezpieczeństwo oparte na materiałach i wykonawstwie najwyższej jakości jest najważniejsze.

KONSTRUKCJA SKRZYDŁA

Rama skrzydła jest wykonana z klejki drewna iglastego. Wewnętrzne wypełnienie skrzydła stanowi specjalna konstrukcja PORTA, oparta na płycie wiórowej wzmocnionej prętami stalowymi. Poszycie skrzydła stanowi specjalna płyta dwuwarstwowa wykonana z blachy aluminiowej i HDF-u.

PROFIL KRAWĘDZI SKRZYDŁA

Ramiak zewnętrzny okleinowany taśmą obrzeżową w kolorze skrzydła. Skrzydło wykonano w wersji przylgowej.

POKRYCIE

Skrzydło pokryte okleiną CPL HQ o grubości 0,7 mm lub okleiną naturalną (tylko płaskie) i okleiną drewnopodobną (płaskie i frezowane).

WZORY

Jednoskrzydłowe płaskie lub frezowane.

AKCESORIA – w cenie drzwi

- Zamek listwowy wielobolcowy
- Dwie wkładki antywłamaniowe klasy „C”
- Klamka z szyldem antywłamaniowym
- Szyld górny
- Trzy wzmocnione zawiasy czopowe w kolorze srebrnym
- Cztery bolce antywyważeniowe
- Wizjer w kolorze srebrnym (opcja)
- Zastosowany zamek, wkładka oraz szyld posiadają certyfikat klasy „C”
- Możliwość skrótu skrzydła maks. 60 mm
- Dodatkowo: typ II – uszczelka puchnąca pod wpływem wysokiej temperatury na obrzeżach skrzydła (z wyjątkiem dolnej krawędzi)
- Ościeżnica wyposażona w próg metalowy ze stali nierdzewnej w wersji poszerzonej (120 mm)

ROZMIARY DRZWI (str. 139, tabela 3)

„80”, „90”, „100”

OŚCIEŻNICA

- Ościeżnica metalowa kątowna, o szerokości 100 mm. Wykonana z blachy stalowej ocynkowanej o grubości 1,5 mm. Lakierowana proszkowo farbą podkładową na kolor biały (RAL 9016), popielaty (RAL 7047), brązowy (RAL 8028), kremowy (RAL 1001). Wyposażona w: uszczelkę ognioodporną, osiem dybli montażowych i próg metalowy ze stali nierdzewnej w wersji poszerzonej (120 mm).

Możliwość zamówienia ościeżnicy metalowej w dwóch wersjach:

- do postawienia na gotowej posadzce – poziom „0”
- do zalania w wylewce posadzki – poziom „-30”
- Ościeżnica PROJEKT (str. 130)

UWAGI

- Aprobata Techniczna AT-15-6043/2008, ITB Warszawa.
- Certyfikat Zgodności Nr 1199/W, ITB Warszawa.
- W celu spełnienia warunków Aprobaty Technicznej do drzwi o izolacyjności ogniowej przez 30 minut należy stosować samozamykacz.
- Klasa izolacyjności akustycznej $R_w = 32$ dB (zakres $32 \div 36$ dB).

DOPLĄTY (opcje)

| | |
|--|--------------|
| rozmiar „100” | 46 / 56,12 |
| profil ościeżnicy od 80 do 100 mm | bez dopłaty |
| rozszerzenie profilu ościeżnicy od 101 do 150 mm | 69 / 84,18 |
| rozszerzenie profilu ościeżnicy od 151 do 270 mm | 139 / 169,58 |
| rozszerzenie profilu ościeżnicy od 271 do 390 mm | 208 / 253,76 |

Dodatkowa gwarancja **+12** miesięcy (str. 142)



drzwi ZEWNĘTRZNE

Uzupełnieniem oferty drzwi wewnętrznych i wewnętrznych wejściowych są drzwi zewnętrzne. Drzwi zewnętrzne mogą być użytkowane na zewnątrz budynku i są odporne na działanie warunków atmosferycznych. Jednak na długotrwałe i bezproblemowe korzystanie z drzwi zewnętrznych bardzo wpływa ich prawidłowe zamocowanie, tj. zgodne z instrukcją usytuowania i montażu.

Bardzo istotny jest sposób montażu, eliminujący możliwość zalania drzwi przez deszcz oraz chroniący ich powierzchnię przed nadmiernym nasłonecznieniem. Dlatego tak ważne jest stosowanie zadaszenia nad drzwiami, co w sposób zasadniczy wpływa na znaczne przedłużenie czasu bezproblemowej eksploatacji drzwi.

Oferujemy dwie grupy drzwi zewnętrznych: drzwi z wycłoczek blaszanych (modele GDAŃSK, SZCZECIN, TORUŃ i ROMA Premium), oraz drzwi drewniane o konstrukcji ramowej (modele GDYNIA, WROCŁAW).

Na podkreślenie zasługuje fakt, że wszystkie typy drzwi zewnętrznych oferujemy w wersji z przeszkleniem, a w przypadku drzwi GDYNIA dodatkowo prezentujemy bogatą ofertę naświetli bocznych i górnych.

GDAŃSK
SZCZECIN
TORUŃ
ROMA – nowa kolekcja!
WROCŁAW
GDYNIA
Naświetla do drzwi GDYNIA

Pozwól sobie na jakość!



GDAŃSK, TORUŃ, SZCZECIN



większe próbki kolorów → patrz str. 146-149

Farba akrylowa zewnętrzna ★★★★★

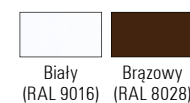

Biały (RAL 9016) Brązowy (RAL 8028)



Powierzchnia o strukturze „słoje drewna”

od 1122,- / 1368,84

Ceny: netto / brutto (PLN)

| | |
|---------------------------|----------------|
| Białe – pełne | 1122 / 1368,84 |
| Brązowe – pełne | 1295 / 1579,90 |
| Białe – z przeszkleniem | 1260 / 1537,20 |
| Brązowe – z przeszkleniem | 1433 / 1748,26 |

(skrzydło + ościeżnica + próg)



GDAŃSK, pełne GDAŃSK, przeszklone GDAŃSK, pełne GDAŃSK, przeszklone SZCZECIN, przeszklone TORUŃ, pełne

PORTA POLECA

Izolacyjność cieplna i odporność na warunki atmosferyczne w połączeniu z przystępną ceną stanowią o atrakcyjności drzwi GDAŃSK, SZCZECIN i TORUŃ. Wy różnikiem tych drzwi jest okleina winylowa z rysunkiem słoje drewna.

KONSTRUKCJA SKRZYDŁA

Ramę skrzydła wykonano z klejonej drewna iglastego wraz z wypełnieniem termoizolacyjnym. Rama jest dwustronnie obłożona wytłoczką z blachy ocynkowanej o grubości 0,6 mm. W dolnym ramiaku skrzydła została zamontowana uszczelka czteropiórowa.

PROFIL KRAWĘDZI SKRZYDŁA

Ramiak jest zabezpieczony farbą w kolorze skrzydła. Skrzydło wykonano w wersji bezprzylgowej.

POKRYCIE

Skrzydło drzwiowe pokryto winylem (rysunek „słoje drewna”).

WZORY

Jednoskrzydłowe pełne – GDAŃSK, TORUŃ.

Jednoskrzydłowe z przeszkleniem – GDAŃSK, SZCZECIN.

W drzwiach z przeszkleniem zastosowano zestaw szybowy bezpieczny ze szkłem „reflex” przyciemnianym (GDAŃSK) i przezroczystym (SZCZECIN).

AKCESORIA – w cenie drzwi

- Dwa zamki – dolny (rozstaw 72 mm) i górny; do obu zamków można zastosować zwykłe wkładki patentowe lub wkładki o podwyższonych parametrach technicznych
- Trzy zawiasy z bolcami antywyważeniowymi
- Ościeżnica wyposażona w próg metalowy

ROZMIARY DRZWI (str. 140, tabela 4)

GDAŃSK – „80”, „90”

TORUŃ, SZCZECIN – „90”

OŚCIEŻNICA

- Ościeżnica kątowna z blachy stalowej ocynkowanej o grubości 1,5 mm, sprzedawana w komplecie z progiem ze stali nierdzewnej. Malowana proszkowo farbą podkładową w kolorze białym RAL 9016 lub brązowym RAL 8028. Wyposażona w 6 dybli montażowych oraz w specjalne uszczelki magnetyczne (w przemykach bocznym i górnym) zwiększające izolacyjność drzwi. Szerokość profilu ościeżnicy – 150 mm.

Możliwość zamówienia ościeżnicy metalowej w dwóch wersjach:

- do postawienia na gotowej posadzce – poziom „0”
- do zalania w wylewce posadzki – poziom „-30”

UWAGI

- Aprobata Techniczna AT-06-0776/2005, COBR Poznań
- Wartości współczynników przenikania ciepła:
U = 2,05 W/m²K – dla skrzydeł pełnych
U = 2,11 W/m²K – dla skrzydeł przeszklonych
- Do drzwi zewnętrznych zalecamy stosowanie zadaszenia.
W drzwiach otwieranych na zewnątrz zadaszenie jest obowiązkowe.

Przekroje skrzydeł



termoizolacyjne A (U = 2,05 W/m²K)

DOPLĄTY (opcje)

| | |
|-------------------------------|------------|
| wkładki patentowe | 79 / 96,38 |
| wizjer w kolorze srebrnym | 29 / 35,38 |
| klamka z szyldem, szyld górny | (str. 133) |

Dodatkowa gwarancja **+12** miesięcy (str. 142)

Drzwi metalowe ROMA



od 920,- / 1122,40

Ceny: netto / brutto (PLN)

| | | |
|---------------|----------------|----------------|
| ROMA STANDARD | 920 / 1122,40 | 1705 / 2080,10 |
| ROMA PREMIUM | 1470 / 1793,40 | 2630 / 3208,50 |

nowość

(skrzydło + ościeznica)



drzwi pojedyncze



drzwi podwójne

większe próbki kolorów → patrz str. 146-149

Błacha stalowa laminowana PCV ★★★★★



Złoty dąb Orzech Mahoń



Powierzchnia o strukturze „słoje drewna”

Dostępne profile ościeżnic



wersja STANDARD



wersja PREMIUM

Przekroje skrzydeł



termoizolacyjna wersja STANDARD



termoizolacyjna wersja PREMIUM

PORTA POLECA

Drzwi stalowe ROMA są produkowane w dwóch wersjach:

- wersja **STANDARD** w szczególności stosowana jako drzwi wejściowe do mieszkań w budownictwie wielorodzinnym. Drzwi składają się ze skrzydła wypełnionego materiałem termoizolacyjnym oraz z ościeżnicy metalowej wykonanej z blachy ocynkowanej.

- wersja **PREMIUM** w szczególności stosowana jako drzwi zewnętrzne w budownictwie jednorodzinym. Skrzydło wypełnione jest usztywnionym wsadem z użyciem materiału termoizolacyjnego zapewniającym strefę izolacji termicznej zabezpieczającej przed przemarzaniem. Ościeżnica o konstrukcji metalowo-drewnianej zabezpiecza przed powstawaniem mostków termicznych.

W obu wersjach opłaszczowanie skrzydła oraz ościeżnica wykonane są z blachy stalowej ocynkowanej pokrytej dekoracyjnym laminatem PCV, dzięki czemu spełniają oczekiwania estetyczne najbardziej wymagających klientów oraz gwarantują wieloletnie użytkowanie drzwi.

KONSTRUKCJA SKRZYDŁA

Wkład wewnętrzny konstrukcji ramowej wypełniony materiałem termoizolacyjnym grubości 45 mm (wersja STANDARD) lub wypełnieniem termoizolacyjnym grubości 50 mm dodatkowo oklejonym płytą HDF 3 mm (wersja PREMIUM). Rama jest dwustronnie obłożona blachą stalową ocynkowaną grubości 0,6 mm, pokrytą laminatem drewnopodobnym PCV.

PROFIL KRAWĘDZI SKRZYDŁA

Skrzydło wykonane w wersji przylgowej w dwóch różnych grubościach w zależności od wersji.

POKRYCIE

Skrzydło drzwiowe pokryte laminatem drewnopodobnym PCV (rysunek „stojów drewna”).

WZORY

Jednoskrzydłowe i dwuskrzydłowe płaskie, pełne.

AKCESORIA – w cenie drzwi

- Dwa niezależne zamki wielopunktowe dostosowane pod dwie wkładki patentowe
- Trzy wzmocnione zawiasy czopowe w kolorze srebrnym
- Cztery bolce antywyważeniowe - wersja PREMIUM
- Trzy bolce antywyważeniowe - wersja STANDARD
- Ościeżnica metalowa składana laminowana PCV

ROZMIARY DRZWI (str. 140, tabela 4)

Jednoskrzydłowe: „80”, „90”, „100”

Dwuskrzydłowe: „130” ÷ „200”¹

OŚCIEŻNICA

- wersja STANDARD – ościeżnica metalowa z blachy stalowej ocynkowanej o grubości 1,5 mm pokrytej laminatem drewnopodobnym PCV. Szerokość profilu ościeżnicy – 80 mm.

- wersja PREMIUM – ościeżnica o konstrukcji metalowo-drewnianej, złożona z klejonej drewnianej i blachy stalowej ocynkowanej o grubości 1,5 mm pokrytej laminatem drewnopodobnym PCV. Szerokość profilu ościeżnicy – 80 mm.

Ościeżnice są produkowane i dostarczone jako zestaw elementów pakowanych w karton do samodzielnego złożenia na budowie.

UWAGI

- Drzwi wymagają dopuszczenia do jednostkowego stosowania.
- Do drzwi zewnętrznych zalecamy stosowanie zadaszenia. W drzwiach otwieranych na zewnątrz zadaszenie jest obowiązkowe.

¹ Minimalna szerokość skrzydła czynnego to „90”.

DOPLĄTY (opcje)

| | |
|-------------------------------|------------|
| wkładki patentowe | 79 / 96,38 |
| wizjer w kolorze srebrnym | 29 / 35,38 |
| klamka z szyldem, szyld górny | (str. 133) |
| próg ze stali nierdzewnej | (str. 136) |

Dodatkowa gwarancja **+12** miesięcy (str. 142)



od 2750,- / 3355,00

Ceny: netto / brutto (PLN)

2750 / 3355,00 2750 / 3355,00 2950 / 3599,00 2950 / 3599,00 2950 / 3599,00

(skrzydło + ościeżnica + próg)



wzór 1 wzór 2 wzór 3 wzór 4 wzór 5

większe próbki kolorów → patrz str. 146-149

Lakier wodny zewnętrzny ★★★★★



Dwa zamki wielopunktowe

Zaczep zamka z regulacją

PORTA POLECA

Wysoka jakość surowców w połączeniu ze sprawdzoną technologią produkcji drzwi WROCLAW gwarantują trwałą konstrukcję oraz wysoką jakość wykonania. Dwa niezależne zamki wielopunktowe klasy „C”, bolce antywyważeniowe oraz szyba z powłoką antyrefleksyjną to gwarancja bezpieczeństwa całej rodziny.

KONSTRUKCJA SKRZYDŁA

Rama skrzydła wykonana jest z trójwarstwowej klejki drewna dębowego. W ramie skrzydła osadzony jest wodoodporny panel termoizolacyjny gładki lub frezowany ozdobnie. W dolnej części skrzydła w drzwiach otwieranych do wewnątrz zamontowany jest okapnik drewniany.

PROFIL KRAWĘDZI SKRZYDŁA

Ramiak zewnętrzny pomalowany jest w kolorze skrzydła. Podwójna przyłga skrzydła na trzech krawędziach: dwóch pionowych i poziomej górnej.

POKRYCIE

Powierzchnia drzwi zabezpieczona jest ekologicznymi lakierami wodnymi przeznaczonymi do stosowania na zewnątrz.

WZORY

Jednoskrzydłowe gładkie lub frezowane pełne i przeszklone.

AKCESORIA – w cenie drzwi

- Dwa niezależne zamki wielopunktowe dostosowane pod dwie wkładki patentowe
- Zaczep z regulacją
- Trzy zawiasy z możliwością regulacji w trzech płaszczyznach za pomocą dołączonego imbusu
- Bolce antywyważeniowe
- Uszczelka piankowa na obwodzie skrzydła
- Uszczelka progowa
- Próg metalowy lub drewniany
- W modelach z przeszkleniem zastosowano zestaw szybowy bezpieczny ze szkłem „reflex” przyciemnianym
- Okapnik (przy drzwiach otwieranych do wewnątrz)
- Ościeżnica

ROZMIARY DRZWI (str. 140, tabela 4)

Jednoskrzydłowe: „90”, „100”

OŚCIEŻNICA

- Ościeżnicę wykonano jest z drewna dębowego, klejonego trójwarstwowo. Przekrój ościeżnicy: 93 x 70 mm.

UWAGI

- Norma europejska PN-EN 14351-1:2006.
- Wzór oznakowania CE.
- Wartości współczynników przenikania ciepła:
U = 1,7 W/m²K – dla skrzydeł pełnych.
U = 2,0 W/m²K – dla skrzydeł przeszklonych.
- Do drzwi zewnętrznych zalecamy stosowanie zadaszenia.
W drzwiach otwieranych na zewnątrz zadaszenie jest obowiązkowe.

Przekroje skrzydeł



termoizolacyjne B (U = 1,7 W/m²K)

DOPLATY (opcje)

| | |
|--|------------|
| wkładki patentowe | 79 / 96,38 |
| nakładki na zawiasy (kpl. na jedną sztukę) | 22 / 26,84 |
| klamka z szyldem, szyld górny | (str. 133) |

Dodatkowa gwarancja **+12** miesięcy (str. 142)



od 2360,- / 2879,20

Ceny: netto / brutto (PLN)

| | | | | | | |
|------------------|----------------|----------------|----------------|----------------|----------------|----------------|
| w okleinie Sosna | 2360 / 2879,20 | 2505 / 3056,10 | 2626 / 3203,72 | 2626 / 3203,72 | 2360 / 2879,20 | 2360 / 2879,20 |
| w okleinie Dąb | 3328 / 4060,16 | 3473 / 4237,06 | 3594 / 4384,68 | 3594 / 4384,68 | 3328 / 4060,16 | 3328 / 4060,16 |

(skrzydło + ościeżnica + próg)



wzór 1 wzór 1MS wzór 1DS wzór 2S wzór 3 wzór 4

większe próbki kolorów → patrz str. 146-149

Lakier wodny zewnętrzny ★★★★★

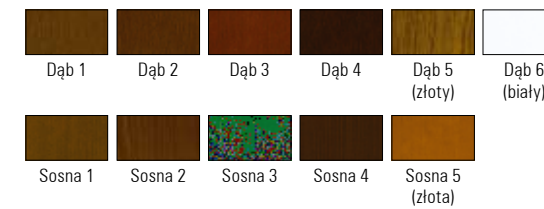

Dwa zamki wielopunktowe

Zaczep zamka z regulacją

Przekroje skrzydeł



termoizolacyjne C (U = 1,7 W/m²K)

| | |
|----------------|----------------|
| 2626 / 3203,72 | 2626 / 3203,72 |
| 3594 / 4384,68 | 3594 / 4384,68 |



wzór 5S wzór 6S

PORTA POLECA

Wysoka jakość surowców w połączeniu ze sprawdzoną technologią produkcji drzwi GDYNIA gwarantują trwałą konstrukcję oraz wysoką jakość wykończenia. Dwa niezależne zamki wielopunktowe klasy „C”, bolce antywyważeniowe oraz szyba z powłoką antyrefleksyjną to gwarancja bezpieczeństwa całej rodziny.

KONSTRUKCJA SKRZYDŁA

Skrzydło wykonane z drewna sosnowego lub dębowego w technologii ramiaka klejonego warstwowo o okładzinie zewnętrznej litej. W ramiaku osadzono panel frezowany ozdobnie z wypełnieniem termoizolacyjnym. W dolnej części skrzydła w drzwiach otwieranych do wewnątrz zamontowany jest okapnik drewniany.

PROFIL KRAWĘDZI SKRZYDŁA

Ramiak zewnętrzny jest pomalowany w kolorze skrzydła. Podwójna przyłga skrzydła na trzech krawędziach: dwóch pionowych i poziomej górnej.

POKRYCIE

Powierzchnia drzwi jest zabezpieczona trwałymi, ekologicznymi lakierami wodnymi przeznaczonymi do stosowania na zewnątrz.

WZORY

Jednoskrzydłowe pełne i przeszklone. Jednoskrzydłowe z naświetlem bocznym (jednostronnym lub dwustronnym) oraz naświetlem górnym (str. 78-79).

AKCESORIA – w cenie drzwi

- Dwa niezależne zamki wielopunktowe dostosowane pod dwie wkładki patentowe
- Zaczep z regulacją
- Trzy zawiasy z możliwością regulacji w trzech płaszczyznach za pomocą dołączonego imbusu
- Bolce antywyważeniowe
- Uszczelka piankowa na obwodzie skrzydła
- Uszczelka progowa
- Próg metalowy lub drewniany
- W modelach z przeszkleniem zastosowano zestaw szybowy bezpieczny ze szkłem „reflex” przyciemnianym
- Okapnik (przy drzwiach otwieranych do wewnątrz)
- Ościeżnica

ROZMIARY DRZWI (str. 140, tabela 4)

Jednoskrzydłowe: „90”, „100”

OŚCIEŻNICA

- Ościeżnicę wykonano z drewna sosnowego lub dębowego, klejonego trójwarstwowo. Przekrój ościeżnicy: 93 x 70 mm.

UWAGI

- Norma europejska PN-EN 14351-1:2006.
- Wzór oznakowania **CE**.
- Wartości współczynników przenikania ciepła:
U = 1,7 W/m²K – dla skrzydeł pełnych.
U = 2,0 W/m²K – dla skrzydeł przeszklonych
- Do drzwi zewnętrznych zalecamy stosowanie zadaszenia.
W drzwiach otwieranych na zewnątrz zadaszenie jest obowiązkowe.

DOPLĄTY (opcje)

| | |
|--|------------|
| wkładki patentowe | 79 / 96,38 |
| nakładki na zawiasy (kpl. na jedną sztukę) | 22 / 26,84 |
| klamka z szyldem, szyld górny | (str. 133) |

Dodatkowa gwarancja **+12** miesięcy (str. 142)

Naświetla do drzwi GDYNIA ★★★★☆☆



większe próbki kolorów → patrz str. 146-149

Lakier wodny zewnętrzny ★★★★

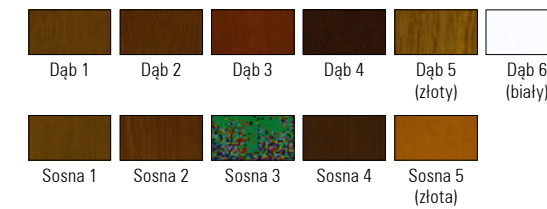

PORTA POLECA

Istotną funkcję doświetlania pomieszczeń stanowią przeszklenia w drzwiach oraz naświetla. Są one uzupełnieniem oferty drzwi zewnętrznych GDYNIA. Dyskrecja i prywatność zostają zachowane dzięki zastosowaniu przyciemnionego szkła bezpiecznego z powłoką antyrefleksyjną.

KONSTRUKCJA

Ramę naświetla wykonano z litej klejonej trójwarstwowej drewna dębowego lub sosnowego. Ocieplenie stanowi wypełnienie termoizolacyjne. W modelach z przeszkleniem zastosowano zestaw szybowy bezpieczny ze szkłem przyciemnianym „reflex”.

POKRYCIE

Powierzchnia naświetli jest zabezpieczona farbami ekologicznymi przeznaczonymi do stosowania na zewnątrz.

WZORY

- Naświetla boczne
- Naświetla górne

WZORY

GDYNIA – naświetla boczne: **wz. 1 i 2** – pełne i przeszklone
 naświetla górne prostokątne: **wz. 1** – do drzwi pojedynczych „90” i „100”,
wz. 2 – do drzwi z jednym naświetlem bocznym („90”+„30”) i („100”+„30”),
wz. 3 – do drzwi z dwoma naświetlami bocznymi („30”+„90”+„30”)
 i („30”+„100”+„30”)

WYMIARY (str. 140, tabela 4)

Naświetla boczne – szer. „30”

Naświetla górne prostokątne – wys. „30”

UWAGI

- Norma europejska PN-EN 14351-1:2006.
- Wzór oznakowania **CE**.

od 839,- / 1023,58

Ceny: netto / brutto (PLN)

| | Naświetla boczne | | | |
|-------|------------------|----------------|----------------|----------------|
| | wzór 1 | wzór 1S | wzór 2 | wzór 2S |
| Sosna | 1143 / 1394,46 | 1326 / 1617,72 | 1143 / 1394,46 | 1326 / 1617,72 |
| Dąb | 1372 / 1673,84 | 1555 / 1897,10 | 1372 / 1673,84 | 1555 / 1897,10 |

Naświetla górne

Sosna

| | |
|--|---------------|
| nr 1 („90” i „100”) | 839 / 1023,58 |
| nr 2 („90”+„30”; „100”+„30”) | 915 / 1116,30 |
| nr 3 („30”+„90”+„30”; „30”+„100”+„30”) | 991 / 1209,02 |

Dąb

| | |
|--|----------------|
| nr 1 („90” i „100”) | 991 / 1209,02 |
| nr 2 („90”+„30”; „100”+„30”) | 1067 / 1301,74 |
| nr 3 („30”+„90”+„30”; „30”+„100”+„30”) | 1143 / 1394,46 |



Naświetla górne nr 1, 2, 3



wzór 1

wzór 1S

wzór 2

wzór 2S

Przekroje skrzydeł



termoizolacyjne C z naświetlem (U = 2,3 W/m²K)

Dodatkowa gwarancja **+12** miesięcy (str. 142)



drzwi TECHNICZNE I METALOWE

W coraz większej liczbie budynków, projektanci stosują drzwi o podwyższonych parametrach technicznych. Wychodząc naprzeciw oczekiwaniom rynku inwestycyjnego i przepisom prawa budowlanego, PORTA KMI Poland uzupełniła swoją ofertę o drzwi techniczne, stając się producentem kompletnych zestawów drzwiowych obejmującym zarówno produkcję drzwi wewnątrzlokalowych, jak i specjalistycznych drzwi technicznych. Parametry, jakimi odznaczają się drzwi techniczne PORTA, zostały zmierzone i potwierdzone w wielu testach oraz badaniach przeprowadzonych w specjalistycznych laboratoriach.

Oferta drzwi technicznych PORTA obejmuje:

- trzy rodzaje drzwi o podwyższonej izolacyjności akustycznej 27 dB, 32 dB i 42 dB,
- dwa typy drzwi o odporności ogniowej przez 30 minut oraz 60 minut,
- drzwi ENDURO o podwyższonej odporności,
- drzwi AQUA przystosowane do pracy w pomieszczeniach o wysokiej wilgotności powietrza,
- drzwi metalowe ocynkowane i z blachy kwasoodpornej,
- metalowe o odporności ogniowej 30 minut.

Drzwi 42 dB posiadają dodatkowo parametry odporności ogniowej przez 30 minut i dymoszczelność, dzięki czemu spotkały się one z uznaniem inwestorów budujących hotele i biurowce o wysokim standardzie wykończenia.

Natomiast drzwi z blachy kwasoodpornej można stosować we wszystkich pomieszczeniach, które wymagają spełnienia najwyższych parametrów higienicznych – ich wysoka jakość została potwierdzona Świadectwem Jakości Zdrowotnej wydanym przez Państwowy Zakład Higieny w Warszawie.

Rw = 27 dB, Rw = 32 dB

Rw = 42 dB

EI 30, EI 60

ENDURO

AQUA

Metalowe – **nowe kolory!**

Metalowe EI 30



Pozwól sobie na jakość!



Rw=27 dB, Rw=32 dB



od 733,- / 894,26

Fotografia przedstawia przykład realizacji nietypowej Porta KONTRAKT patrz str. 150.

Ceny: netto / brutto (PLN)

| | | | |
|--|----------------|--|----------------|
| Rw=27 dB, CPL HQ 0,2 mm (płaskie), ośc. met. | 733 / 894,26 | Rw=32 dB, CPL HQ 0,7 mm (płaskie) i okl. drewn., ośc. met. | 922 / 1124,84 |
| Rw=27 dB, CPL HQ 0,7 mm (płaskie) i okl. drewn., ośc. met. | 842 / 1027,24 | Rw=32 dB, okl. naturalne (płaskie), ośc. met. | 1076 / 1312,72 |
| Rw=27 dB, CPL HQ 0,2 mm (płaskie), ośc. regul. | 753 / 918,66 | Rw=32 dB, CPL HQ 0,7 mm (płaskie), ośc. regul. | 1004 / 1224,88 |
| Rw=27 dB, CPL HQ 0,7 mm (płaskie), ośc. regul. | 862 / 1051,64 | Rw=32 dB, okl. drewn., ośc. regulowana | 1040 / 1268,80 |
| Rw=27 dB, okl. drewn., ośc. regulowana | 898 / 1095,56 | Rw=32 dB, okl. naturalne (płaskie), ośc. regulowana | 1280 / 1561,60 |
| Rw=27 dB, okl. naturalne, ośc. met. | 996 / 1215,12 | | |
| Rw=27 dB, okl. naturalne (płaskie), ośc. regulowana | 1138 / 1388,36 | | |

(skrzydło + ościeżnica)



płaskie wzór 2 wzór 3 wzór 4 wzór 6 wzór 7 wzór 8 wzór 9

większe próbki kolorów → patrz str. 146-149

Okleina CPL HQ (płaskie) ★★★★★



Okleina drewnopodobna PCV (płaskie i frezowane) ★★★★★



Okleina naturalna standard (płaskie) ★★★★★



Okleina naturalna select (płaskie z pionowym ułożeniem stojów) ★★★★★



Dostępne profile ościeżnic



Przekroje skrzydeł



płyta wiórowa otworowa (27 dB)



płyty wiórowe ułożone warstwowo (32 dB)



płyta wiórowa otworowa + ekran z ołowiu (RENTGEN)

PORTA POLECA

Do budynków użyteczności publicznej proponujemy komplet drzwi (skrzydło z ościeżnicą) w klasie akustycznej $R_w = 27$ dB lub $R_w = 32$ dB. Drzwi o zróżnicowanym poziomie akustyki są odpowiednie do wykorzystania w pokojach hotelowych, biurach, salach dydaktycznych, szpitalach i w innych budynkach publicznych.

KONSTRUKCJA SKRZYDŁA $R_w = 27$ dB

Ramę skrzydła wykonano z klejki drewna iglastego lub z tarcicy drewna egzotycznego (opcja). Wypełnienie skrzydła stanowi płyta wiórowa otworowa. Skrzydło posiada dodatkowe wzmocnione wewnętrznym ramiakiem. Poszycie skrzydła wykonano z płyty drewnopochodnej. W wersji RENTGEN¹ konstrukcja uzupełniona jest o warstwę ołowiu tworzącą barierę przeciwpromienną.

KONSTRUKCJA SKRZYDŁA $R_w = 32$ dB

Ramę skrzydła wykonano z tarcicy drewna egzotycznego. Wypełnienie skrzydła stanowią płyty wiórowe ułożone warstwowo. Poszycie skrzydła wykonano z płyty HDF.

PROFIL KRAWĘDZI SKRZYDŁA

Boczne oraz górna krawędź skrzydła są oklejone taśmą obrzeżową w kolorze skrzydła. Skrzydło wykonano w wersji przylgowej.

POKRYCIE

Skrzydło płaskie: okleina CPL HQ o grubości 0,2 mm (tylko 27 dB) lub 0,7 mm, okleina naturalna, okleina drewnopodobna; Skrzydło frezowane: okleina drewnopodobna.

WZORY

Jednoskrzydłowe pełne płaskie lub frezowane.

AKCESORIA – w cenie drzwi

- Trzy zawiasy czopowe
- Zamek dostosowany pod wkładkę patentową
- Uszczelka progowa ruchoma w skrzydle
- Uszczelka w ościeżnicy
- Ościeżnica

ROZMIARY DRZWI (str. 139, tabela 3)

„60” (tylko płaskie), „70”, „80”, „90”, „100”

OŚCIEŻNICE

- Ościeżnica Porta SYSTEM regulowana (drzwi 27 dB) lub regulowana wzmocniona (drzwi 32 dB) w kolorze skrzydła, zgodnie z kolorystyką Porta SYSTEM (str. 118)
- Ościeżnica metalowa kątowna, o szerokości 100 mm. Wykonana z blachy stalowej, dwustronnie ocynkowanej dyfuzyjnie, o grubości 1,5 mm. Lakerowana proszkowo farbą podkładową na kolor biały (RAL 9016), popielaty (RAL 7047), brązowy (RAL 8028), kremowy (RAL 1001). Dwa warianty wykonania: poziom „0” lub „-30”.
- Ościeżnica PROJEKT (str. 130)

UWAGI

- Aprobata Techniczna AT-15-4997/2008, ITB Warszawa (dla skrzydeł $R_w = 27$ dB).
- Aprobata Techniczna AT-15-3575/2009, ITB Warszawa (dla skrzydeł $R_w = 32$ dB).
- Certyfikat Zgodności Nr ITB-0567/W.
- Podane na str. 84 ceny drzwi 27 dB i 32 dB z ościeżnicą regulowaną dotyczą drzwi z ościeżnicą na największą szerokość muru.
- Klasa izolacyjności akustycznej $R_w = 27$ dB (zakres 27 ÷ 31 dB).
- Klasa izolacyjności akustycznej $R_w = 32$ dB (zakres 32 ÷ 36 dB).

¹ W celu spełnienia warunków ekranowania konieczne jest uzupełnienie warstwą ołowiu ościeżnicy stanowiącej komplet dla skrzydła RENTGEN. W skrzydłach płaskich możliwość zastosowania specjalnych przeszkleń.

Realizacja wymaga indywidualnych uzgodnień z działem kontraktów PORTA.

DOPLĄTY (opcje)

| | |
|--|--------------|
| rozmiar „100” | 46 / 56,12 |
| klamka z szyldem | (str. 132) |
| ramiak z tarcicy drewna egzotycznego (tylko w $R_w = 27$ dB) | 81 / 98,92 |
| wzmocnienie do ośc. Porta SYSTEM, rozm. A | 80 / 97,60 |
| wzmocnienie do ośc. Porta SYSTEM, rozm. B, C, D, E, F | 120 / 146,40 |
| wzmocnienie do ośc. Porta SYSTEM, rozm. G, H, I, J, K | 150 / 183,00 |
| rozszerzenie profilu ościeżnicy metalowej od 80 do 100 mm | bez dopłaty |
| rozszerzenie profilu ościeżnicy metalowej od 101 do 150 mm | 46 / 56,12 |
| rozszerzenie profilu ościeżnicy metalowej od 151 do 270 mm | 92 / 112,24 |
| rozszerzenie profilu ościeżnicy metalowej od 271 do 390 mm | 139 / 169,58 |

Dodatkowa gwarancja **+12** miesięcy (str. 142)

Rw=42 dB



większe próbki kolorów → patrz str. 146-149

Okleina CPL HQ (płaskie) ★★★★★

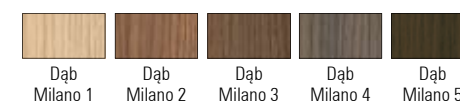
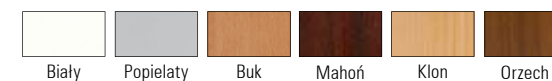

Okleina drewnopodobna PCV (płaskie i frezowane) ★★★★★

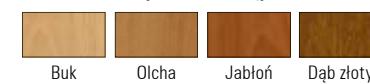

Okleina naturalna standard (płaskie) ★★★★★

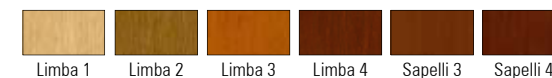

Okleina naturalna select (płaskie z pionowym ułożeniem stojów) ★★★★★

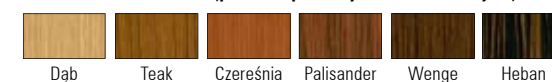

PORTA POLECA

Drzwi wewnętrzne wejściowe w klasie izolacyjności akustycznej $R_w = 42$ dB. Skrzydło montowane wraz z ościeżnicą metalową posiada cechę odporności ogniowej przez 30 minut oraz dymoszczelność, zapewniając ochronę przed skutkami pożaru – w szczególności przed niezwykle groźnym zaccadzeniem. Drzwi chętnie stosowane w budynkach użyteczności publicznej i mieszkalnych o wysokim standardzie.

KONSTRUKCJA SKRZYDŁA

Ramę skrzydła wykonano z tarcicy drewna egzotycznego. Wypełnienie skrzydła stanowi specjalna wielowarstwowa konstrukcja PORTA, która zapewnia wymaganą izolacyjność akustyczną drzwi. Poszycie skrzydła wykonano z płyty drewnopodobnej.

PROFIL KRAWĘDZI SKRZYDŁA

Boczne oraz górna krawędź skrzydła są pokryte lakierem bezbarwnym. Podwójna przylga skrzydła na trzech krawędziach: dwóch pionowych i górnej poziomej.

POKRYCIE

Skrzydło pokryto okleiną CPL HQ o grubości 0,7 mm, okleiną naturalną (tylko płaskie) lub okleiną drewnopodobną (płaskie i frezowane).

WZORY

Jednoskrzydłowe pełne płaskie lub frezowane

AKCESORIA – w cenie drzwi

- Trzy (w ościeżnicy metalowej – dwa) wzmocnione zawiasy czopowe stalowe podfelcowe
- Zamek dostosowany pod wkładkę patentową
- Dwie uszczelki progowe, automatyczne
- Uszczelka gumowa obwiedniowa w przyłdzie skrzydła i ościeżnicy
- Uszczelka pęczniująca pod wpływem wysokiej temperatury (drzwi o odporności ogniowej)
- Ościeżnica

ROZMIARY DRZWI (str. 139, tabela 3)

„80”, „90”, „100”

OŚCIEŻNICE

- Ościeżnica regulowana Porta SYSTEM wzmocniona TYP DT-AW/PS o zakresie grubości muru od 120 mm do 300 mm. Belki ościeżnicy wykonano ze sklejki. Pokrycie ościeżnicy stanowi okleina CPL HQ, drewnopodobna lub naturalna, zgodnie z kolorystyką Porta SYSTEM (str. 118). Prezentowana na str. 86 cena drzwi obejmuje ościeżnicę o zakresie szerokości „C”.
- Informacje o pełnym zakresie regulacji oraz ceny dla typoszeregu tej ościeżnicy są dostępne na naszej stronie internetowej.
- Ościeżnica metalowa kątowna TYP DT-AW/M o szerokości profilu 120 mm. Wykonana z blachy stalowej o grubości 1,5 mm. Lakierowana proszkowo farbą podkładową na kolor biały (RAL 9016), popielaty (RAL 7047), brązowy (RAL 8028), kremowy (RAL 1001). Wyposażona we wzmocnienie pod samozamykacz.

Dwa warianty wykonania: poziom „0” lub „-30”.

- Ościeżnica PROJEKT (str. 130)

UWAGI

- Aprobata Techniczna AT-15-4997/2006, ITB Warszawa.
- Certyfikat Zgodności ITB -1493/W, ITB Warszawa.
- W celu spełnienia warunków Aprobaty Technicznej do drzwi o odporności ogniowej przez 30 min. należy stosować samozamykacz.
- Klasa izolacyjności akustycznej $R_w = 42$ dB (zakres $42 \div 46$ dB).

Fotografia przedstawia przykład realizacji nietypowej Porta KONTRAKT patrz str. 150.

od 2092,- / 2552,24

Ceny: netto / brutto (PLN)

| | Okleina CPL HQ (tylko płaskie) | Okleina drewnopodobna (płaskie i frezowane) | Okleiny naturalne (tylko płaskie) |
|-----------------------|--------------------------------|---|-----------------------------------|
| ościeżnica regulowana | 2092 / 2552,24 | 2150 / 2623,00 | 2500 / 3050,00 |
| ościeżnica metalowa | 2219 / 2707,18 | 2219 / 2707,18 | 2373 / 2895,06 |

(skrzydło + ościeżnica)



płaskie wzór 2 wzór 3 wzór 4 wzór 6 wzór 7 wzór 8 wzór 9

Dostępne profile ościeżnic



ościeżnica metalowa (42 dB)



ościeżnica Porta SYSTEM wzmocniona (42 dB)

Przekroje skrzydeł



wielowarstwowa konstrukcja PORTA (42 dB)

DOPLĄTY (opcje)

| | |
|--|--------------|
| rozmiar „100” | 46 / 56,12 |
| klamka z szyldem | (str. 132) |
| wzmocnienie pod samozamykacz w ośc. Porta SYSTEM | 35 / 42,70 |
| rozszerzenie profilu ościeżnicy metalowej od 121 do 150 mm | 69 / 84,18 |
| rozszerzenie profilu ościeżnicy metalowej od 151 do 270 mm | 139 / 169,58 |
| rozszerzenie profilu ościeżnicy metalowej od 271 do 390 mm | 208 / 253,76 |

Dodatkowa gwarancja **+12** miesięcy (str. 142)

EI 30, EI 60



większe próbki kolorów → patrz str. 146-149

Okleina CPL HQ (płaskie) ★★★★★

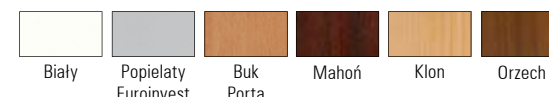

Okleina drewnopodobna PCV (płaskie i frezowane) ★★★★★



Okleina naturalna standard (płaskie) ★★★★★

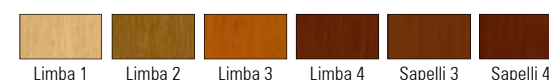

Okleina naturalna select (płaskie z pionowym ułożeniem stojów) ★★★★★

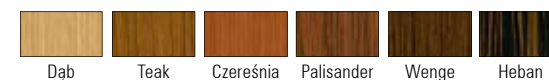

Dostępne profile ościeżnic

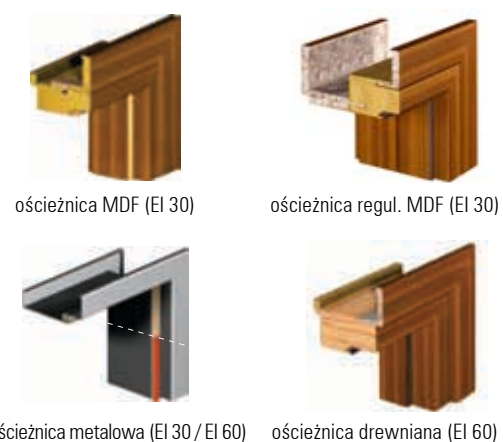

Przekroje skrzydeł

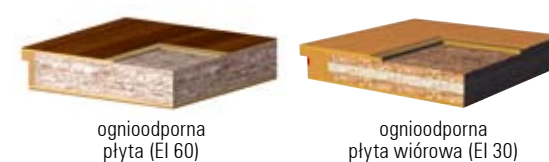

od 1226,- / 1495,72

Ceny: netto / brutto (PLN)

| | Okleiny CPL HQ i drewnopodobne | | | Okleiny naturalne | | |
|-----------------------------------|--------------------------------|----------------|----------------|-------------------|----------------|----------------|
| | pełne | wzór 2 | wzór 3 | pełne | wzór 2 | wzór 3 |
| EI 30 z ościeżnicą metalową | 1226 / 1495,72 | – | 1829 / 2231,38 | 1500 / 1830,00 | – | 2156 / 2630,32 |
| EI 30 z ościeżnicą MDF stałą | 1666 / 2032,52 | – | 2269 / 2768,44 | 1990 / 2427,80 | – | 2646 / 3227,62 |
| EI 30 z ościeżnicą MDF regulowaną | 1996 / 2435,12 | – | 2599 / 3170,78 | 2570 / 3135,40 | – | 3226 / 3935,72 |
| EI 60 z ościeżnicą metalową | 1550 / 1891,00 | 2530 / 3086,60 | – | 1824 / 2225,28 | 2950 / 3599,00 | – |
| EI 60 z ościeżnicą drewnianą | 2040 / 2488,80 | 3020 / 3684,40 | – | 2364 / 2884,08 | 3490 / 4257,80 | – |

Skrzydła pełne w okleinie drewnopodobnej dostępne również we wzorach skrzydeł frezowanych (patrz str. 102).

(skrzydło + ościeżnica)



PORTA POLECA

Dwa typy drzwi o specjalnych właściwościach odporności ogniowej – EI 30 o odporności przez 30 minut i EI 60 o odporności przez 60 minut. Drzwi stanowią doskonałą ochronę przed rozprzestrzenianiem się ognia oraz zabezpieczają przed groźnym zjawiskiem zaczadzenia. Utrzymanie parametrów dymoszczelności oraz izolacyjności akustycznej 32 dB zapewniają drzwi EI 30 jedno i dwuskrzydłowe w wersji pełnej i przeszklonej oraz drzwi EI 60 jednoskrzydłowe pełne. Drzwi znajdują szerokie zastosowanie we wszystkich budynkach użyteczności publicznej typu hotele, szkoły, szpitale itp. Drzwi oferujemy w komplecie z ościeżnicą.

KONSTRUKCJA SKRZYDŁA

Ramę skrzydła wykonano z tarcicy drewna egzotycznego (EI 30) lub z klejki drewna iglastego (EI 60). Wypełnienie skrzydła stanowią płyty wiórowe ognioodporne ułożone warstwowo. Poszycie skrzydła wykonano z płyty HDF. W skrzydłach przeszklonych zastosowano wielowarstwowe zespolone szyby ognioochronne przeźroczyste EI 30 lub EI 60.

PROFIL KRAWĘDZI SKRZYDŁA

Boczne oraz górna krawędź skrzydła są oklejone taśmą obrzeżową w kolorze skrzydła. Skrzydło wykonane w wersji przylgowej.

POKRYCIE

Skrzydło jest pokryte okleiną CPL HQ o grubości 0,7 mm (tylko płaskie), okleiną naturalną (tylko płaskie) lub okleiną drewnopodobną (płaskie i frezowane). Ramka wykonana z MDF-u (EI 30) lub drewna twardego (EI 60) oklejona w kolorze skrzydła.

WZORY

Jednoskrzydłowe pełne płaskie lub frezowane, przeszklone oraz dwuskrzydłowe EI 30 i EI 60.

AKCESORIA – w cenie drzwi

- Trzy (EI 30) lub cztery (EI 60) zawiasy
- Zamek dostosowany pod wkładkę patentową
- Szyba ognioodporna (stała szerokość, niezależna od rozmiaru skrzydła)
- Uszczelka puchnąca pod wpływem wysokiej temperatury w skrzydle
- Uszczelka ognioodporna w ościeżnicy
- Uszczelka progowa ruchoma w skrzydle
- Ościeżnica

ROZMIARY DRZWI (str. 139, tabela 3)

Jednoskrzydłowe: „60”, „70”, „80”, „90”, „100”²
Dwuskrzydłowe: „120” ÷ „200”

OŚCIEŻNICE

- Ościeżnica stała MDF 100 mm i regulowana (min. 160 mm) (EI 30) wyposażona w zawiasy regulowane w kolorze skrzydła (str. 116).
- Ościeżnica drewniana 100 mm (EI 60) wykonana z trójwarstwowej klejki osnowowej, wyposażona w zawiasy regulowane, oklejona w kolorze skrzydła.
- Ościeżnica metalowa kątowna o szerokości profilu 100 mm. Wykonana z blachy stalowej, dwustronnie ocynkowanej dyfuzyjnie, o grubości 1,5 mm. Lakierowana proszkowo farbą podkładową na kolor biały (RAL 9016), popielaty (RAL 7047), brązowy (RAL 8028), kremowy (RAL 1001). Wyposażona we wzmocnienie pod samozamykacz oraz w dyble montażowe.

Dwa warianty wykonania: poziom „0” lub „-30”.

- Ościeżnica PROJEKT (str. 130)

UWAGI

- Aprobata Techniczna nr AT-15-3575/2009 i Certyfikat Zgodności nr ITB-0567/W, ITB Warszawa (drzwi EI 30).
- Aprobata Techniczna AT-15-6054/2003 + aneks 1-10 i Certyfikat Zgodności nr ITB-1762/W, ITB Warszawa (drzwi EI 60)
- Badania ogniowe nr LP-637.1/A/06/PB (drzwi pełne); LP-637.2/A/06/PB (drzwi przeszklone) – Zakład Badań Ogniowych ITB Warszawa (EI 30 z ościeżnicą MDF, oszklone i dwuskrzydłowe).
- W celu spełnienia warunków Aprobaty Technicznej do drzwi o odporności ogniowej należy stosować samozamykacz.
- Klasa izolacyjności akustycznej $R_w = 32$ dB (zakres $32 \div 36$ dB); (drzwi EI 60 – akustykę posiadają tylko drzwi jednoskrzydłowe pełne).

¹ W celu uzyskania dymoszczelności S 60 w drzwiach EI 60 jednoskrzydłowych pełnych w ościeżnicy drewnianej należy zastosować dodatkowe uszczelki.
² Rozmiar „100” dla EI 60 niedostępny w standardowej ofercie – wymaga indywidualnych uzgodnień (Porta KONTRAKT).

DOPLĄTY (opcje)

| | |
|--|--------------|
| rozmiar „100” | 46 / 56,12 |
| klamka z szyldem | (str. 132) |
| ćwierćwałek, listwy maskujące | (str. 134) |
| uszczelki dymoszczelne (EI 60) | 150 / 183,00 |
| profil ościeżnicy metalowej od 80 do 100 mm | bez dopłaty |
| rozszerzenie profilu ościeżnicy metalowej od 101 do 150 mm | 69 / 84,18 |
| rozszerzenie profilu ościeżnicy metalowej od 151 do 270 mm | 139 / 169,58 |
| rozszerzenie profilu ościeżnicy metalowej od 271 do 390 mm | 208 / 253,76 |

Dodatkowa gwarancja **+12** miesięcy (str. 142)



od 867,- / 1057,74

Ceny: netto / brutto (PLN)

867 / 1057,74 977 / 1191,94 977 / 1191,94 977 / 1191,94 1237 / 1509,14

(skrzydło + ościeżnica)



pełne wzór 1 wzór 2 wzór 3 wzór 4

większe próbki kolorów → patrz str. 146-149

Okleina HPL ★★★★★★



Wyposażenie drzwi ENDURO



(1)



(2)



(3)



(4)



(5)



(6)

Przekroje skrzydeł



plyta wiórowa otworowa (ENDURO)

GWARANCJA

10 lat

na konstrukcję drzwi

PORTA POLECA

ENDURO – wewnętrzne drzwi techniczne o najwyższej jakości, klasie odporności na ścieranie i działanie czynników zewnętrznych. ENDURO to nowatorska w Polsce propozycja drzwi o najwyższych parametrach wytrzymałości uzyskano m.in. dzięki zastosowaniu specjalnie profilowanej listwy ze stali nierdzewnej oraz wyjątkowo odpornej okleiny HPL. Wykorzystywane są przede wszystkim w obiektach narażonych na codzienne obciążenie ponadnormatywnym ruchem: na lotniskach, w centrach handlowych, szpitalach, hotelach itp.

KONSTRUKCJA SKRZYDŁA

Ramę skrzydła wykonano z klejonej drewna iglastego, wypełnienie stanowi płyta wiórowa otworowa. Skrzydło posiada dodatkowe wzmocnienie wewnętrznym ramiakiem. Rama wraz z wypełnieniem jest dwustronnie obłożona płytą HDF.

PROFIL KRAWĘDZI SKRZYDŁA

Profil krawędzi skrzydła „K” – krawędzie boczne zabezpieczono listwami ze stali nierdzewnej. Skrzydło wykonano w wersji przylgowej (poza wahadłowej).

POKRYCIE

Skrzydło pokryte okleiną HPL o grubości 0,7 mm.

WZORY

Jednoskrzydłowe: pełne, z przeszkleniem. Każdy z modeli można zamówić również w wersji wahadłowej.

AKCESORIA – w cenie drzwi

- Trzy wzmocnione zawiasy czopowe standard (w drzwiach wahadłowych ze stali nierdzewnej)
- Szyba hartowana przezroczysta lub matowa
- Zamek dostępny w trzech wariantach: na klucz zwykły, z blokadą łazienkową lub dostosowany pod wkładkę patentową
- Ościeżnica

ROZMIARY DRZWI (str. 139, tabela 3)

Jednoskrzydłowe: „60” ÷ „100”

Wymiary do montażu – jak dla ościeżnicy metalowej kątowej dużej lub w wersji dla ościeżnicy wahadłowej (str. 129, tabela 5).

OŚCIEŻNICA

- Ościeżnica metalowa kątowa, o szerokości profilu 100 mm. Wykonana z blachy stalowej, dwustronnie ocynkowanej, o grubości 1,2 mm. Wyposażona w trzy zawiasy czopowe standard, uszczelkę gumową obwiedniową, sześć dybli montażowych. Lakierowana proszkowo farbą podkładową na kolor biały (RAL 9016), popielaty (RAL 7047), brązowy (RAL 8028), kremowy (RAL 1001), zielony (RAL 6019).

Możliwość zamówienia ościeżnicy w dwóch wersjach:

- do postawienia na gotowej posadzce – poziom „0”
- do zalania w wylewce posadzki – poziom „-30”

UWAGI

- Aprobata Techniczna AT-15-3691/2007, ITB Warszawa.

DOPLĄTY (opcje)

| | |
|--|--------------|
| rozmiar „100”, „110” | 46 / 56,12 |
| klamka z szyldem (EDEL) | 87 / 106,14 |
| profil ościeżnicy od 80 do 100 mm | bez dopłaty |
| rozszerzenie profilu ościeżnicy od 101 do 150 mm | 46 / 56,12 |
| rozszerzenie profilu ościeżnicy od 151 do 270 mm | 92 / 112,24 |
| rozszerzenie profilu ościeżnicy od 271 do 390 mm | 139 / 169,58 |
| (1) Panel górny (kpl. na dwie strony) | 99 / 120,78 |
| (2) Panel dolny (kpl. na dwie strony) | 99 / 120,78 |
| (3) Panel dolny wentylacyjny (kpl. na dwie strony) | 110 / 134,20 |
| (4) Kratka wentylacyjna (kpl. na dwie strony) | 88 / 107,36 |
| (5) Pochwyt prosty (kpl. na jedną strony) | 198 / 241,56 |
| (6) Wykonanie w wersji wahadłowej | 447 / 545,34 |

Dodatkowa gwarancja **+12** miesięcy (str. 142)

Okleina HPL ★★★★★★

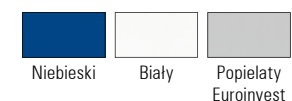

od 1660,- / 2025,25

Ceny: netto / brutto (PLN)

1660 / 2025,20 1890 / 2305,80 1890 / 2305,80 1890 / 2305,80 2030 / 2476,60

(skrzydło + ościeznica)



pełne wzór 1 wzór 2 wzór 3 wzór 4

Przekroje skrzydeł



pianka poliuretanowa twarda (AQUA)

PORTA POLECA

AQUA to drzwi, które doskonale sprawdzają się w pomieszczeniach o wysokiej wilgotności powietrza. Konstrukcja drzwi pozwalana na stosowanie ich we wszelkiego rodzaju pomieszczeniach narażonych na bezpośredni kontakt z wodą. Zastosowane pokrycie HPL o najwyższej odporności na uszkodzenia mechaniczne gwarantuje długotrwałe użytkowanie drzwi w ekstremalnie trudnych warunkach. Drzwi doskonale do pomieszczeń typu basen, myjnia samochodowa, łaźnia itp.

KONSTRUKCJA SKRZYDŁA

Ramę skrzydła wykonano z odpornego chemicznie i trudno zapalnego tworzywa. Wypełnienie stanowi płyta z twardej pianki poliuretanowej. Elementy skrzydła zostały połączone ze sobą za pomocą kleju odpornego na działanie wody i czynników agresywnych chemicznie. Rama wraz z wypełnieniem jest dwustronnie obłożona HPL-em – materiałem o dużej odporności na uszkodzenia mechaniczne.

PROFIL

Skrzydła wykonuje się tylko w wersji bezprzylgowej.

POKRYCIE

Skrzydło pokryte okleiną HPL o grubości 1,5 mm.

WZORY

Jednoskrzydłowe: pełne i z przeszkleniem.

AKCESORIA – w cenie drzwi

- Dwa zawiasy wykonane ze stali nierdzewnej
- Szyba hartowana przezroczysta lub matowa
- Zamek ze stali nierdzewnej dostępny w trzech wariantach: na klucz zwykły, z blokadą łazienkową lub dostosowany pod wkładkę patentową
- Ościeżnica

ROZMIARY DRZWI (str. 139, tabela 3)

Jednoskrzydłowe: „60” ÷ „100”

OŚCIEŻNICA

- Ościeżnica kątowna duża, o szerokości profilu 100 mm. Wykonana z blachy stalowej dwustronnie ocynkowanej o grubości 1,2 mm. Wyposażona w dwa zawiasy czopowe standard, uszczelkę gumową obwiedniową, sześć dybli montażowych. Lakierowana proszkowo farbą podkładową na kolor biały (RAL 9016), popielaty (RAL 7047) lub niebieski (RAL 5005).

Możliwość zamówienia ościeżnicy w jednej z dwu wersji:

- do postawienia na gotowej posadzce – poziom „0”
- do zalania w wylewce posadzki – poziom „-30”

UWAGI

- Dopuszczenie do jednostkowego stosowania.

DOPLATY (opcje)

| | |
|--|--------------|
| rozmiar „100” | 46 / 56,12 |
| klamka z szyldem (EDEL) | 87 / 106,14 |
| kratka ze stali nierdzewnej | 180 / 219,60 |
| profil ościeżnicy od 80 do 100 mm | bez dopłaty |
| rozszerzenie profilu ościeżnicy od 101 do 150 mm | 46 / 56,12 |
| rozszerzenie profilu ościeżnicy od 151 do 270 mm | 92 / 112,24 |
| rozszerzenie profilu ościeżnicy od 271 do 390 mm | 139 / 169,58 |

Dodatkowa gwarancja **+12** miesięcy (str. 142)



większe próbki kolorów → patrz str. 146-149

Farba poliestrowa ★★★★★

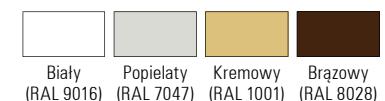

Blacha stalowa laminowana PCV ★★★★★



Stal ★★★★★



Stal kwasoodporna

Przekroje skrzydeł



wypełnienie stabilizujące „plaster miodu”



styropian (U = 0,88 W/m²K)



welna mineralna (U = 0,91 W/m²K)

od 362,- / 441,64

Fotografia przedstawia przykład realizacji nietypowej Porta KONTRAKT patrz str. 150.

Ceny: netto / brutto (PLN)

| | Skrzydła – blacha ocynkowana | | | Skrzydła – blacha nierdzewna (kwasoodporna) | | |
|----------------------------|------------------------------|--------------|-----------------|---|----------------|-----------------|
| | „plaster miodu” | styropian | welna mineralna | „plaster miodu” | styropian | welna mineralna |
| pełne | 362 / 441,64 | 362 / 441,64 | 442 / 539,24 | 1075 / 1311,50 | 1112 / 1356,64 | 1192 / 1454,24 |
| przeszkłone (wzór 1, 2, 3) | 442 / 539,24 | – | – | 1256 / 1532,32 | – | – |
| z bulajem (wzór 4) | 732 / 893,04 | 732 / 893,04 | 812 / 990,64 | 1445 / 1762,90 | 1482 / 1808,04 | 1562 / 1905,64 |



pełne

wzór 1

wzór 2

wzór 3

wzór 4

wzór 3

stal nierdzewna kwasoodporna – przykład

PORTA POLECA

Drzwi metalowe są produkowane w dwóch wariantach pokrycia: ze stali kwasoodpornej oraz z blachy ocynkowanej w wersji malowanej lub pokrytej laminatem PCV. Dzięki wysokim parametrom technicznym drzwi metalowe uzyskały atest Państwowego Zakładu Higieny i mogą być stosowane w szpitalach, laboratoriach, restauracjach, pomieszczeniach gospodarczych, piwnicach, garażach itp.

KONSTRUKCJA SKRZYDŁA

Zamknięta konstrukcja płaszczowa wykonana z blachy nierdzewnej szczotkowanej (kwasoodpornej) lub blachy stalowej obustronnie ocynkowanej ognioowo w wersji malowanej lub pokrytej laminatem PCV (opcja za dopłatą)¹. Wypełnienie skrzydła stanowi: styropian, wełna mineralna lub wzmocniony wkład stabilizujący „plaster miodu” z wkładkami drewnianymi pod zawiasy i zamek. W wersji z blachy kwasoodpornej zastosowano okucia ze stali nierdzewnej.

PROFIL KRAWĘDZI SKRZYDŁA

Oba boki oraz góra skrzydła są wykończono w kolorze skrzydła. Skrzydło wykonano w wersji przylgowej.

POKRYCIE

Wykonanie skrzydła z blachy ocynkowanej:

- malowane farbami proszkowymi poliestrowymi w wersji podkładowej (wypełnienie „plaster miodu” lub wełna mineralna)
- niemalowane (wypełnienie styropian)
- pokrycie drewnopodobną folią PCV (wszystkie rodzaje wypełnień)

Wykonanie z blachy nierdzewnej szczotkowanej (kwasoodpornej):

- brak pokrycia dla wszystkich rodzajów wypełnień.

WZORY

Jednoskrzydłowe i dwuskrzydłowe (tylko dla skrzydeł z blachy ocynkowanej): pełne oraz przeszklone.

AKCESORIA – w cenie skrzydła

- Dwa zawiasy czopowe standard (trzy zawiasy w skrzydle o wymiarze „100”)
- Zamek pod wkładkę patentową
- Szyba hartowana przezroczysta lub matowa

ROZMIARY DRZWI (str. 139, tabela 3)

Jednoskrzydłowe: „60”, „70”, „80”, „90”, „100”

Dwuskrzydłowe (tylko dla skrzydeł z blachy ocynkowanej): „120” ÷ „200”²

OŚCIEŻNICE (od str. 116)

- Ościeżnica Kątowa duża składana z blachy nierdzewnej szczotkowanej (kwasoodpornej)
- Ościeżnice metalowe

UWAGI

- Aprobata Techniczna AT-15-8081/2009, ITB Warszawa.
- Skrzydła z blachy kwasoodpornej lub z wypełnieniem styropianowym są dostępne tylko w wersji niemalowanej.

¹ Pokrycie laminatem PCV możliwe do wykonania tylko w skrzydłach pełnych lub z bulajem (wzór 4).

² Możliwość dowolnego zestawienia wymiarów skrzydeł w drzwiach podwójnych.

DOPLATY (opcje)

| | |
|--|--------------|
| rozmiar „100” (skrzydła z blachy ocynkowanej) | 46 / 56,12 |
| rozmiar „100” (skrzydła z blachy kwasoodpornej) | 121 / 147,62 |
| pokrycie laminatem PCV | 180 / 219,60 |
| tuleje wentylacyjne (skrzydła z blachy ocynkowanej) | 24 / 29,28 |
| kratka wentylacyjna (skrzydła z blachy ocynkowanej) | 24 / 29,28 |
| klamka z szyldem | 87 / 106,14 |
| trzeci zawias w skrzydle (wymiar „60”, „70”, „80”, „90”) | 18 / 21,96 |

Dodatkowa gwarancja **+12** miesięcy (str. 142)

Metalowe EI 30



większe próbki kolorów → patrz str. 146-149

Farba poliesterowa ★★★★★

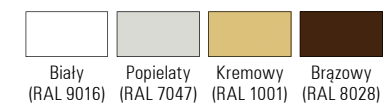

od 790,- / 963,80

Ceny: netto / brutto (PLN)

790 / 963,80 1440 / 1756,80 1440 / 1756,80 1440 / 1756,80

(skrzydło + ościeżnica + klamka)



pełne wzór 1 wzór 2 wzór 3

Przekroje skrzydeł



wełna mineralna (U = 0,91 W/m² K)

PORTA POLECA

Drzwi metalowe ogniowe EI 30 to uniwersalne rozwiązanie do zastosowania we wszelkiego rodzaju budynkach użyteczności publicznej oraz innych pomieszczeniach o specjalnych wymaganiach ogniowych. Drzwi stanowią doskonałą ochronę przed rozprzestrzenianiem się ognia, w naszych garażach, piwnicach, warsztatach, a także w dużych halach i magazynach. Zastosowany mechanizm „samozamykania” pozwala na sprawną komunikację, jak również wzmacnia poziom bezpieczeństwa, oddzielając strefę zagrożenia od reszty pomieszczenia.

KONSTRUKCJA SKRZYDŁA

Płyta skrzydła o grubości całkowitej 53 mm tworzy zamknięta konstrukcja płaszczoza wykonana z blachy stalowej ocynkowanej o grubości 0,8 mm. Konstrukcję skrzydła wzmocniono stalowymi płaskownikami. Wypełnienie skrzydła stanowi wełna mineralna.

PROFIL KRAWĘDZI SKRZYDŁA

Skrzydło wykonane jest w wersji z podwójną cienką przylgą o szerokości 20 mm.

POKRYCIE

Wykonanie z blachy stalowej ocynkowanej pomalowanej farbami proszkowymi poliesterowymi.

WZORY

Jednoskrzydłowe pełne lub przeszklone.

AKCESORIA – w cenie skrzydła

- Dwa zawiasy trójelementowe, jeden z nich jest zawiasem nośnym, a drugi dzięki umieszczonej w nim sprężynie umożliwia samozamykanie drzwi
- Zamek wpuszczany zapadkowy pod wkładkę patentową
- Kołek antywyważeniowy
- Komplet klamek z szyldami
- Szyba ognioodporna przezroczysta

ROZMIARY DRZWI (str. 139, tabela 3)

Jednoskrzydłowe: „60”, „70”, „80”, „90”, „100”

OŚCIEŻNICA

- Ościeżnica metalowa kątowna o szerokości profilu 84 mm. Wykonana z blachy stalowej, dwustronnie ocynkowanej dyfuzyjnie, o grubości 1,5 mm. Lakierowana proszkowo farbą podkładową na kolor biały (RAL 9016), popielaty (RAL 7047), brązowy (RAL 8028), kremowy (RAL 1001). Wyposażona w uszczelkę przymykową oraz uszczelkę pęczniącą.

Możliwość zamówienia ościeżnicy metalowej w dwóch wersjach:

- do postawienia na gotowej posadzce – poziom „0”
- do zalania w wylewce posadzki – poziom „-30” – wyposażona w element progowy.

UWAGI

- Aprobata Techniczna AT-15-7236/2007, ITB Warszawa.
- Drzwi pełne oraz wzór 1 i 3 w komplecie z ościeżnicą poziomą „-30” nie posiadają oznaczenia dla strony ich otwarcia i charakteryzują się uniwersalnością w tym zakresie.
- W celu spełnienia warunków aprobaty dla drzwi do użytku zewnętrznego, w modelach przeszklonych konieczne jest zastosowanie szyby o specjalnych parametrach – cena i termin realizacji do uzgodnienia z działem kontraktów PORTA.

DOPLĄTY (opcje)

| | |
|--|------------|
| wizjer ognioodporny | 50 / 61,00 |
| wzmocnienie pod dodatkowy samozamykacz | 59 / 71,98 |

Dodatkowa gwarancja **+12** miesięcy (str. 142)



OŚCIEŻNICE, NAŚWIETLA

Nie ma kompletnych drzwi bez ościeżnic. PORTA KMI Poland do każdego z proponowanych modeli drzwi sugeruje odpowiadającą mu ościeżnicę, stanowiącą całość zarówno pod względem technicznym, jak i estetycznym. W ofercie posiadamy wiele ościeżnic charakteryzujących się nowoczesnym kształtem oraz dostępnością w wielu wersjach wykończenia: okleiny naturalne, okleiny syntetyczne bądź wykonane z metalu.

Do utrzymania właściwych parametrów charakterystycznych dla drzwi wejściowych, technicznych i metalowych konieczne jest stosowanie kompatybilnej ościeżnicy naszej produkcji. Zapewniamy jednocześnie, że wszystkie nasze ościeżnice, wykonane zgodnie z Polską Normą, można łączyć ze skrzydłami innych producentów.

Ościeżnica MINIMAX

Ościeżnica Porta SYSTEM

Ościeżnica PRESTIGE

Naświetla

Ościeżnica kątowa mała

Ościeżnica kątowa duża

Ościeżnica kątowa duża składana – nowe kolory!

Ościeżnica regulowana

Ościeżnica AGAT-OPAL

System przesuwny METAL

Ościeżnica PROJEKT

Pozwól sobie na jakość!

**PORTA
DRZWI**

MINIMAX

ościeżnice wewnątrzlokalowe STAŁE: 60 mm i 100 mm

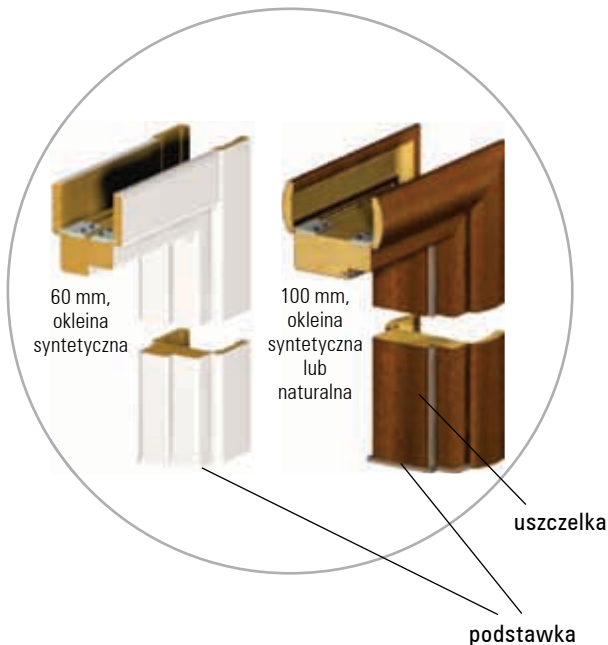

od 106,- / 129,32

MINIMAX 60 mm
okleina syntetyczna

od 130,- / 158,60

MINIMAX 100 mm
okleina syntetyczna

od 265,- / 323,30

MINIMAX 100 mm
okleina naturalna

Ceny: netto / brutto (PLN)

Ceny ościeżnic MINIMAX

| | Okleina Minimax lub Portadecor | | Okleina CPL HQ lub Portadur | | Okleina drewnopodobna | | Okleina naturalna | | | |
|----------------------|--------------------------------|--------------|-----------------------------|--------------|-----------------------|--------------|-------------------|--------------|--------------|--------------|
| | jednoskrz. | dwuskrzydł. | jednoskrz. | dwuskrzydł. | jednoskrz. | dwuskrzydł. | jednoskrz. | dwuskrzydł. | | |
| | białe | | pozostałe | | | | | | | |
| Minimax 60 mm | 106 / 129,32 | 159 / 193,98 | 118 / 143,96 | 177 / 215,94 | - | - | - | - | | |
| Minimax 100 mm | 130 / 158,60 | 194 / 236,68 | 141 / 172,02 | 211 / 257,42 | 189 / 230,58 | 282 / 344,04 | 206 / 251,32 | 310 / 378,20 | 265 / 323,30 | 397 / 484,34 |
| Listwy płaskie * | 44 / 53,68 | 44 / 53,68 | 44 / 53,68 | 44 / 53,68 | 51 / 62,22 | 51 / 62,22 | 70 / 85,40 | 85 / 103,70 | 78 / 95,16 | 116 / 141,52 |
| Listwy zaokrąglone * | 47 / 57,34 | 58 / 70,76 | 47 / 57,34 | 58 / 70,76 | 57 / 69,54 | 70 / 85,40 | 74 / 90,28 | 92 / 112,24 | 78 / 95,16 | 116 / 141,52 |
| Ćwierćwałek ** | 10 / 12,20 | | 12 / 14,64 | | 15 / 18,30 | | 20 / 24,40 | | | |

* Komplet na jedną stronę.

** Cena za 1 szt. długości 2150 mm.

Ościeżnice są dostępne w wersji nielakierowanej (do wykończenia samodzielnego) w cenie niższej o 11 zł (netto) od ceny ościeżnicy polakierowanej pojedynczej oraz o 16 zł (netto) od podwójnej. Listwy w wersji nielakierowanej w cenie niższej o 6 zł (netto) od ceny kompletu listew polakierowanych pojedynczych oraz o 9 zł (netto) – od podwójnych. Ościeżnice, listwy maskujące i ćwierćwałek są dostępne również w okleinie do samodzielnego lakierowania – w cenie ościeżnic i listew w okleinie drewnopodobnej Portadecor.

większe próbki kolorów → patrz str. 146-149

Okleina Minimax ★★★

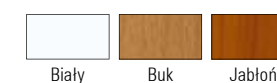

Okleina Portadecor ★★★



Okleina Portadur ★★★★★



Okleina drewnopodobna PCV ★★★★★



Okleina CPL HQ ★★★★★



Okleina naturalna standard ★★★★★



Okleina naturalna select ★★★★★



Przykłady montażu

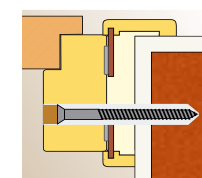

Montaż na piankę i kotwy w ścianie murowanej

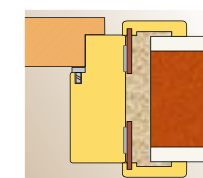

Montaż na piankę w ścianie murowanej

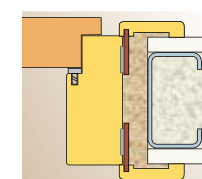

Montaż na piankę w ścianie z płyty kartonowo-gipsowej

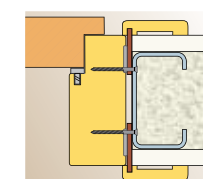

Montaż na wkręty w ścianie z płyty kartonowo-gipsowej

PORTA POLECA

Ościeżnice MINIMAX o stałej szerokości 100 mm stanowią komplet do wszystkich skrzydeł wewnątrzlokalowych PORTA wykonywanych w okleinach: Minimax, Portadecor, drewnopodobnej, CPL HQ, Portadur oraz okleinach naturalnych. Ościeżnice o szerokości 60 mm stanowią komplet wyłącznie do skrzydeł MINIMAX i wszystkich drzwi wewnątrzlokalowych w okleinie Portadecor.

KONSTRUKCJA

Ościeżnica składa się z:

- belki poziomej oraz dwóch belek pionowych wykonanych z MDF-u, wyposażonych w odpowiednie okucia i akcesoria,
 - listew opaskowych (wyposażenie za dopłatą),
 - ćwierćwałka (opcjonalne wyposażenie za dopłatą).
- Ościeżnica jest produkowana i dostarczana do Klienta w postaci kompletu elementów przeznaczonych do składania na miejscu budowy.

POKRYCIE

Ościeżnice są pokrywane następującymi okleinami: Minimax, Portadecor, Portadur, drewnopodobną, CPL HQ oraz okleinami fornirowanymi z naturalnego drewna.

AKCESORIA – w cenie ościeżnicy Minimax 60 mm (dostępne tylko w okleinach Minimax i Portadecor)

- Dwa zawiasy czopowe standard
- Trzy zawiasy w ościeżnicy o wymiarze „100”
- Odbojniki
- Dyble, zaślepki
- Nakładki zabezpieczające dół ościeżnicy przed zawilgoceniem

AKCESORIA – w cenie ościeżnicy Minimax 100 mm

- okleiny syntetyczne:
 - Dwa zawiasy czopowe standard
 - Trzy zawiasy w ościeżnicy o wymiarze „100” oraz we wszystkich rozmiarach ościeżnicy w okleinie Portadur
- okleiny naturalne:
 - Dwa komplety zawiasów Porta
 - Trzy komplety zawiasów Porta w ościeżnicy o wymiarze „90” i „100” oraz we wszystkich okleinach naturalnych select
 - Uszczelka gumowa na obwodzie ościeżnicy
 - Nakładki zabezpieczające dół ościeżnicy przed zawilgoceniem

ROZMIAR OŚCIEŻNICY (str. 138, tabela 1)

Szerokość 60 mm oraz szerokość 100 mm „60”, „70”, „80”, „90”, „100” i dowolna kombinacja tych rozmiarów przy drzwiach dwuskrzydłowych.

UWAGI

- Aprobata Techniczna AT-15-5664/2007, ITB Warszawa.
- Montaż ościeżnicy należy wykonać w pomieszczeniach z ostatecznie wykończonymi ścianami (np. tapety) i podłogą (np. parkiet).
- Ościeżnicę o szerokości 100 mm można również zamawiać w wersji „tuneł” (tj. wykonaną bez wrębu oraz uszczelki, zawiasów i zaczepu zamka).

DOPLĄTY (opcje)

| | |
|--|------------|
| trzeci zawias w ościeżnicach „60”-„90” okleiny syntetyczne | 18 / 21,96 |
| trzeci zawias w ościeżnicach „60”-„80” okleiny naturalne | 21 / 25,62 |
| listwy maskujące płaskie lub zaokrąglone | (str. 134) |
| ćwierćwałek | (str. 134) |

Dodatkowa gwarancja +12 miesięcy (str. 142)

Porta SYSTEM

ościeżnica wewnątrzlokalowa REGULOWANA

Porta SYSTEM + Moduł RETRO



Porta SYSTEM + Panel Regulujący®



od 221,- / 269,62

Ceny: netto / brutto (PLN)

Ceny ościeżnic Porta SYSTEM

| Zakres szerokości muru | Okł. Portadecor lub Minimax | | Okł. CPL HQ lub Portadur | | Okł. drewnopodobna | | Okł. naturalne | |
|------------------------|-----------------------------|--------------|--------------------------|--------------|--------------------|--------------|----------------|--------------|
| | jednoskrz. | dwuskrzydł. | jednoskrz. | dwuskrzydł. | jednoskrz. | dwuskrzydł. | jednoskrz. | dwuskrzydł. |
| A 75 ÷ 95 mm | 221 / 269,62 | 331 / 403,82 | 233 / 284,26 | 350 / 427,00 | 269 / 328,18 | 403 / 491,66 | 355 / 433,10 | 533 / 650,26 |
| B 95 ÷ 115 mm | 229 / 279,38 | 344 / 419,68 | 243 / 296,46 | 364 / 444,08 | 281 / 342,82 | 422 / 514,84 | 369 / 450,18 | 553 / 674,66 |
| C 120 ÷ 140 mm | 238 / 290,36 | 356 / 434,32 | 254 / 309,88 | 379 / 462,38 | 293 / 357,46 | 440 / 536,80 | 382 / 466,04 | 573 / 699,90 |
| D 140 ÷ 160 mm | 246 / 300,12 | 371 / 452,62 | 265 / 323,30 | 397 / 484,34 | 307 / 374,54 | 461 / 562,42 | 397 / 484,34 | 595 / 725,96 |
| E 160 ÷ 180 mm | 255 / 311,10 | 382 / 466,04 | 274 / 334,28 | 412 / 502,64 | 320 / 390,40 | 481 / 586,82 | 412 / 502,64 | 617 / 752,74 |
| F 180 ÷ 200 mm | 264 / 322,08 | 396 / 483,12 | 282 / 344,04 | 423 / 516,06 | 334 / 407,48 | 500 / 610,00 | 426 / 519,72 | 641 / 782,02 |
| G 200 ÷ 220 mm | 271 / 330,62 | 408 / 497,76 | 292 / 356,24 | 438 / 534,36 | 349 / 425,78 | 522 / 636,84 | 443 / 540,46 | 665 / 811,30 |
| H 220 ÷ 240 mm | 280 / 341,60 | 421 / 513,62 | 302 / 368,44 | 453 / 552,66 | 362 / 441,64 | 544 / 663,68 | 459 / 559,98 | 688 / 839,36 |
| I 240 ÷ 260 mm | 289 / 352,58 | 434 / 529,48 | 311 / 379,42 | 465 / 567,30 | 377 / 459,94 | 567 / 691,74 | 475 / 579,50 | 712 / 868,64 |
| J 260 ÷ 280 mm | 298 / 363,56 | 445 / 542,90 | 318 / 387,96 | 478 / 583,16 | 395 / 481,90 | 591 / 721,02 | 494 / 602,68 | 741 / 904,02 |
| K 280 ÷ 300 mm | 306 / 373,32 | 459 / 559,98 | 328 / 400,16 | 491 / 599,02 | 411 / 501,42 | 616 / 751,52 | 510 / 622,20 | 767 / 935,74 |

Ościeżnice pokryte okleinami naturalnymi są również dostępne w wersji nielakierowanej – do wykończenia we własnym zakresie. Cena niższa o 22 zł (netto) od ceny ościeżnicy polakierowanej pojedynczej i o 33 zł (netto) od podwójnej. Ościeżnice są również dostępne w okleinie do samodzielnego lakierowania w cenie ościeżnic w okleinie Portadecor.

Ceny Panelu Regulującego® do ościeżnicy Porta SYSTEM

| Zakres szerokości muru | Okł. Portadecor lub Minimax | | Okł. CPL HQ lub Portadur | | Okł. drewnopodobna | | Okł. naturalne | |
|----------------------------|-----------------------------|-------------|--------------------------|-------------|--------------------|-------------|----------------|-------------|
| | jednoskrz. | dwuskrzydł. | jednoskrz. | dwuskrzydł. | jednoskrz. | dwuskrzydł. | jednoskrz. | dwuskrzydł. |
| typ A (80 mm) poziom | 8 / 9,76 | 14 / 17,08 | 9 / 10,98 | 16 / 19,52 | 12 / 14,64 | 17 / 20,74 | 18 / 21,96 | 32 / 39,04 |
| typ B (160 mm) poziom | 14 / 17,08 | 20 / 24,40 | 15 / 18,30 | 22 / 26,84 | 16 / 19,52 | 23 / 28,06 | 27 / 32,94 | 41 / 50,02 |
| typ A (80 mm) pion (kpl.) | 36 / 43,92 | | 40 / 48,80 | | 44 / 53,68 | | 72 / 87,84 | |
| typ B (160 mm) pion (kpl.) | 53 / 64,66 | | 58 / 70,76 | | 62 / 75,64 | | 108 / 131,76 | |

Panele pokryte okleinami naturalnymi są również dostępne w wersji nielakierowanej – do wykończenia we własnym zakresie. Cena niższa o 4 zł (netto) dla poziomu typ A (6 zł podwójny) i o 6 zł (netto) dla poziomu typ B (9 zł podwójny) oraz o 24 zł (netto) dla kpl. pionu typ A i 32 zł (netto) dla kpl. pionu typ B.

Ceny Modułu RETRO do ościeżnicy Porta SYSTEM (komplet na jedną stronę)

| Zakres szerokości muru | Okł. Portadecor lub Minimax | | Okł. Portadur | | Okł. drewnopodobna | | Okł. naturalne | |
|----------------------------|-----------------------------|--------------|---------------|--------------|--------------------|--------------|----------------|--------------|
| | jednoskrz. | dwuskrzydł. | jednoskrz. | dwuskrzydł. | jednoskrz. | dwuskrzydł. | jednoskrz. | dwuskrzydł. |
| korona | 89 / 108,58 | 139 / 169,58 | 90 / 109,80 | 140 / 170,80 | 93 / 113,46 | 143 / 174,46 | 110 / 134,20 | 170 / 207,40 |
| listwy ozdobne pion (kpl.) | 63 / 76,86 | | 70 / 85,40 | | 72 / 87,84 | | 100 / 122,00 | |
| komplet (korona + listwy) | 152 / 185,44 | 202 / 246,44 | 160 / 195,20 | 210 / 256,20 | 165 / 201,30 | 215 / 262,30 | 210 / 256,20 | 270 / 329,40 |

większe próbki kolorów → patrz str. 146-149

Okleina Minimax ★★★



Okleina Portadecor ★★★



Okleina Portadur ★★★★★



Okleina drewnopodobna PCV ★★★★★

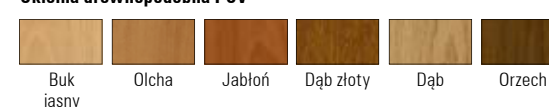

Okleina CPL HQ ★★★★★



Okleina naturalna standard ★★★★★

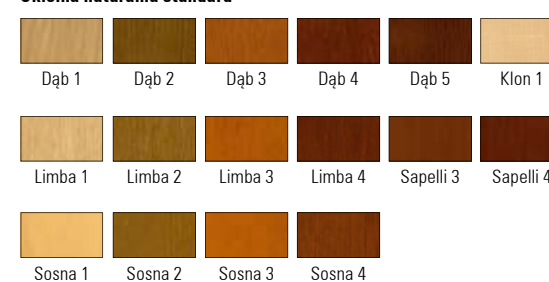

Okleina naturalna select ★★★★★

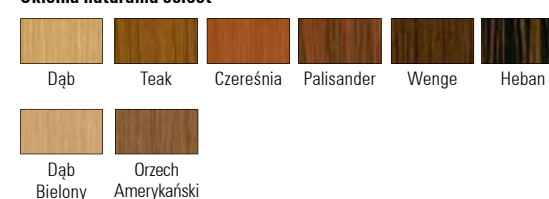

Zakres regulacji ościeżnicy Porta SYSTEM

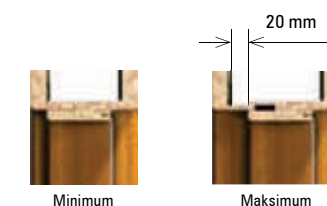

Zakresy szerokości Panelu Regulującego®

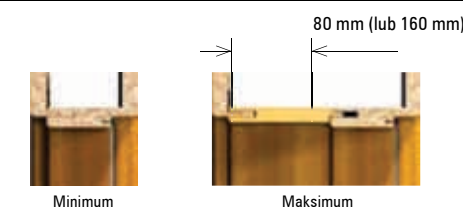

PORTA POLECA

Łatwa w montażu ościeżnica regulowana. Możliwość regulacji pozwala na idealne dopasowanie do grubości muru, co wpływa na wyjątkowo estetyczne wykończenie montażu. Wzmocnione kieszenie na zawiasy gwarantują stabilność konstrukcji nawet przy bardzo intensywnej eksploatacji. Porta SYSTEM stanowi komplet wraz ze wszystkimi rodzajami skrzydeł wewnątrzlokalowych. Szczególnie polecamy niezwykle interesujące rozwiązanie jakim jest zastosowanie nakładki na ościeżnicę w postaci **Modułu RETRO**. Prosta w montażu nakładka może zostać zainstalowana nie tylko w przypadku zakupu i montażu nowych ościeżnic, ale również w sytuacji gdzie mamy do czynienia z osadzoną wcześniej ościeżnicą Porta SYSTEM. Taki zabieg pozwoli Państwu uzyskać zupełnie odmienną i nową stylizację drzwi co w konsekwencji może zachęcić do poszukiwania nowych inspiracji związanych z aranżacją przestrzeni mieszkalnej.

KONSTRUKCJA

Ościeżnica składa się z:

- belek głównych: poziomej oraz dwóch pionowych wykonanych z materiałów drewnopochodnych i wyposażonych w niezbędne okucia i akcesoria
- listew opaskowych. Ościeżnica Porta SYSTEM jest produkowana i dostarczana do Klienta w postaci kompletu elementów przeznaczonych do składania na miejscu budowy.

POKRYCIE

Ościeżnice są pokrywane następującymi okleinami: Minimax, Portadecor, Portadur, drewnopodobną, CPL HQ oraz okleinami z drewna naturalnego. Kolory oklein są dopasowane do kolorystyki skrzydeł drzwiowych znajdujących się w standardowej ofercie Porta KMI Poland.

AKCESORIA – w cenie ościeżnicy

- okleiny syntetyczne:
 - Dwa zawiasy czopowe standard
 - Trzy zawiasy w ościeżnicy o wymiarze „100” oraz we wszystkich rozmiarach ościeżnicy w okleinie Portadur
- okleiny naturalne:
 - Dwa komplety zawiasów Porta
 - Trzy komplety zawiasów Porta w ościeżnicy o wymiarze „90” i „100” oraz we wszystkich okleinach naturalnych select
 - Uszczelka gumowa na obwodzie ościeżnicy

ROZMIAR OŚCIEŻNICY (str. 138, tabela 1)

W jedenastu zakresach szerokości muru, od 75 mm do 300 mm: „60”, „70”, „80”, „90”, „100”, „110” i „120” ÷ „200” oraz jednoskrzydłowe „60” ÷ „90” z dostawką „40”¹.

UWAGI

- Aprobata Techniczna AT-15-3691/2007, ITB Warszawa.
- Montaż ościeżnicy należy wykonać w pomieszczeniach z ostatecznie wykończonymi ścianami (np. tapety) i podłogą (np. parkiet).
- Ościeżnicę można również zamawiać w wersji „tunel” (tj. wykonaną bez wrębu oraz uszczelki, zawiasów i zaczepu zamka).
- Moduł RETRO niedostępny w pokryciu CPL HQ.

¹ Dotyczy tylko ościeżnicy w naturalnej okleinie.

DOPLĄTY (opcje)

| | |
|--|-------------|
| trzeci zawias w ościeżnicach „60”-„90” okleiny syntetyczne | 18 / 21, 96 |
| trzeci zawias w ościeżnicach „60”-„80” okleiny naturalne | 21 / 25, 62 |
| wzmocnienie pod samozamykacz | 35 / 42, 70 |

Dodatkowa gwarancja **+12** miesięcy (str. 142)

PRESTIGE

ościeżnica wewnątrzlokalowa REGULOWANA

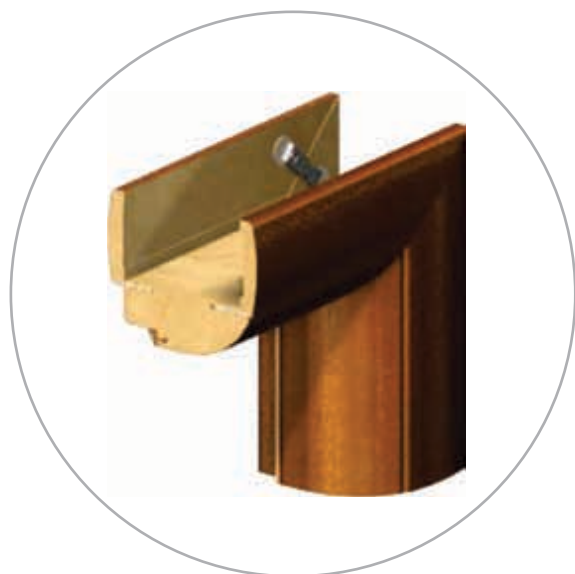

od 352,- / 429,44

Ceny: netto / brutto (PLN)

Ceny ościeżnic PRESTIGE

| Zakres szerokości muru | Okł. Portadecor lub Minimax | | Portadur | | Okł. naturalne | |
|------------------------|-----------------------------|--------------|---------------|--------------|----------------|----------------|
| | jednoskrzydł. | dwuskrzydł. | jednoskrzydł. | dwuskrzydł. | jednoskrzydł. | dwuskrzydł. |
| typ A | 352 / 429,44 | 528 / 644,16 | 376 / 458,72 | 565 / 689,30 | 504 / 614,88 | 756 / 922,32 |
| typ B, C, D | 364 / 444,08 | 546 / 666,12 | 395 / 481,90 | 592 / 722,24 | 528 / 644,16 | 793 / 967,46 |
| typ E, F, G, H | 389 / 474,58 | 582 / 710,04 | 432 / 527,04 | 647 / 789,34 | 576 / 702,72 | 865 / 1055,30 |
| typ I, J, K, L | 413 / 503,86 | 618 / 753,96 | 467 / 569,74 | 701 / 855,22 | 625 / 762,50 | 939 / 1145,58 |
| typ M, N, O, P | 437 / 533,14 | 655 / 799,10 | 504 / 614,88 | 756 / 922,32 | 674 / 822,28 | 1011 / 1233,42 |
| typ R, S, T | 461 / 562,42 | 691 / 843,02 | 541 / 660,02 | 811 / 989,42 | 722 / 880,84 | 1084 / 1322,48 |

Ościeżnice pokryte okleinami naturalnymi są również dostępne w wersji nielakierowanej – do wykończenia we własnym zakresie. Cena niższa o 22 zł (netto) od ceny ościeżnicy polakierowanej pojedynczej i o 33 zł (netto) od podwójnej. Ościeżnice są również dostępne w okleinie do samodzielnego lakierowania w cenie ościeżnic w okleinie Portadecor.

Zakresy szerokości muru

| | | | |
|----------|--------------|----------|--------------|
| A | 100 ÷ 110 mm | K | 200 ÷ 210 mm |
| B | 110 ÷ 120 mm | L | 210 ÷ 220 mm |
| C | 120 ÷ 130 mm | M | 220 ÷ 230 mm |
| D | 130 ÷ 140 mm | N | 230 ÷ 240 mm |
| E | 140 ÷ 150 mm | O | 240 ÷ 250 mm |
| F | 150 ÷ 160 mm | P | 250 ÷ 260 mm |
| G | 160 ÷ 170 mm | R | 260 ÷ 270 mm |
| H | 170 ÷ 180 mm | S | 270 ÷ 280 mm |
| I | 180 ÷ 190 mm | T | 280 ÷ 290 mm |
| J | 190 ÷ 200 mm | | |

większe próbki kolorów → patrz str. 146-149

Okleina Minimax ★★★



Okleina Portadecor ★★★



Okleina Portadur ★★★★★



Okleina naturalna standard ★★★★★

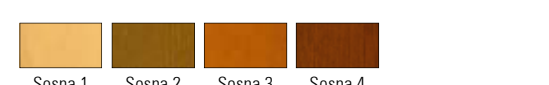

Okleina naturalna select ★★★★★

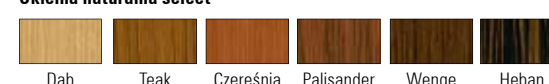

PORTA POLECA

Elegancka ościeżnica regulowana wewnątrzlokalowa PRESTIGE należy do grupy produktów o najwyższej jakości, najbardziej zaawansowanych technologicznie. Zaokrąglona belka ościeżnicy i listwy maskujące podkreśla niezwyklej linię wzornictwa pozwalając na zastosowanie ościeżnicy PRESTIGE w pomieszczeniach ekskluzywnych i wszędzie tam, gdzie połączenie estetyki z jakością gra rolę pierwszoplanową.

KONSTRUKCJA

Ościeżnica wykonana z MDF-u składa się z belek głównych: poziomej i dwóch pionowych oraz listw opaskowych. Ościeżnica PRESTIGE jest produkowana i dostarczana do Klienta w postaci kompletu elementów przeznaczonych do składowania na miejscu budowy.

POKRYCIE

Ościeżnice są pokrywane następującymi okleinami: Minimax, Portadecor, Portadur oraz okleinami z drewna naturalnego.

Kolory oklein są dopasowane do kolorystyki skrzydeł drzwiowych znajdujących się w standardowej ofercie PORTA KMI Poland.

AKCESORIA – w cenie ościeżnicy

- okleiny syntetyczne:
 - Dwa zawiasy czopowe standard
 - Trzy zawiasy w ościeżnicy o wymiarze „100” oraz we wszystkich rozmiarach ościeżnicy w okleinie Portadur
- okleiny naturalne:
 - Dwa komplety zawiasów Porta
 - Trzy komplety zawiasów Porta w ościeżnicy o wymiarze „90” i „100” we wszystkich okleinach naturalnych select
 - Uszczelka gumowa na obwodzie ościeżnicy

ROZMIAR OŚCIEŻNICY (str. 138, tabela 1)

W dziewiętnastu zakresach szerokości muru, od 100 mm do 290 mm: „60”, „70”, „80”, „90”, „100” i „120”, ÷ „200” oraz jednoskrzydłowe „60” ÷ „90” z dostawką „40”¹.

UWAGI

- Aprobata Techniczna AT-15-5664/2007, ITB Warszawa.
- Montaż ościeżnicy należy wykonać w pomieszczeniach z ostatecznie wykończonymi ścianami (np. tapety) i podłogą (np. parkiet).
- Ościeżnicę można również zamawiać w wersji „tunel” (tj. wykonaną bez wrębu oraz uszczelki, zawiasów i zaczepu zamka).

¹ Dotyczy tylko ościeżnicy w naturalnej okleinie.

Zakres regulacji ościeżnicy PRESTIGE

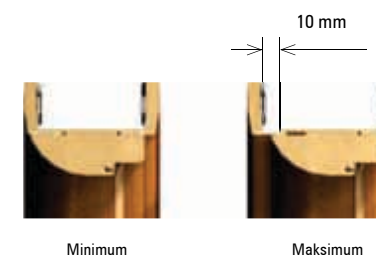

DOPLĄTY (opcje)

| | |
|--|------------|
| trzeci zawias w ościeżnicach „60”-„90” okleiny syntetyczne | 18 / 21,96 |
| trzeci zawias w ościeżnicach „60”-„80” okleiny naturalne | 21 / 25,62 |

Dodatkowa gwarancja **+12** miesięcy (str. 142)

Naświetla

ościeżnica wewnątrzlokalowa



większe próbki kolorów → patrz str. 146-149

Okleina Minimax ★★★



Okleina Portadecor ★★★



Okleina Portadur ★★★★★



Okleina drewnopodobna PCV ★★★★★



Okleina CPL HQ ★★★★★



Okleina naturalna standard ★★★★★



Okleina naturalna select ★★★★★



od 65,- / 79,30

(za 1 m.b.)

Ceny: netto / brutto (PLN)

Konstrukcja naświetla

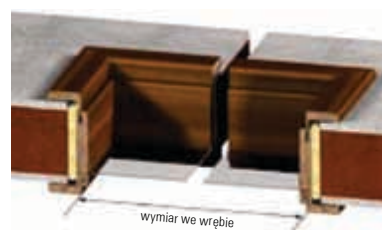

Ceny 1 m.b. naświetli wewnątrzlokalowych regulowanych

| Zakres szerokości muru | Okł. Portadecor lub Minimax | Okł. CPL HQ lub Portadur | Okł. drewnopodobna | Okł. naturalne |
|------------------------|-----------------------------|--------------------------|--------------------|----------------|
| A 75 ÷ 95 mm | 65 / 79,30 | 69 / 84,18 | 83 / 101,26 | 88 / 107,36 |
| B 95 ÷ 115 mm | 69 / 84,18 | 74 / 90,28 | 88 / 107,36 | 95 / 115,90 |
| C 120 ÷ 140 mm | 74 / 90,28 | 80 / 97,60 | 95 / 115,90 | 102 / 124,44 |
| D 140 ÷ 160 mm | 80 / 97,60 | 84 / 102,48 | 101 / 123,22 | 108 / 131,76 |
| E 160 ÷ 180 mm | 84 / 102,48 | 88 / 107,36 | 107 / 130,54 | 116 / 141,52 |
| F 180 ÷ 200 mm | 87 / 106,14 | 93 / 113,46 | 111 / 135,42 | 120 / 146,40 |
| G 200 ÷ 220 mm | 92 / 112,24 | 98 / 119,56 | 118 / 143,96 | 128 / 156,16 |
| H 220 ÷ 240 mm | 97 / 118,34 | 104 / 126,88 | 124 / 151,28 | 133 / 162,26 |
| I 240 ÷ 260 mm | 102 / 124,44 | 108 / 131,76 | 130 / 158,60 | 141 / 172,02 |
| J 260 ÷ 280 mm | 106 / 129,32 | 112 / 136,64 | 135 / 164,70 | 147 / 179,34 |
| K 280 ÷ 300 mm | 110 / 134,20 | 118 / 143,96 | 141 / 172,02 | 153 / 186,66 |

Ceny dotyczą 1 metra bieżącego naświetla liczonego we wrębie.

Naświetla pokryte okleinami naturalnymi są również dostępne w wersji nielakierowanej – do wykończenia we własnym zakresie w cenie niższej o 2,20 zł (netto) za metr bieżący od ceny naświetla polakierowanego, oraz w okleinie do samodzielnego lakierowania w cenie naświetla w okleinie Portadecor.

Zakresy regulacji naświetli

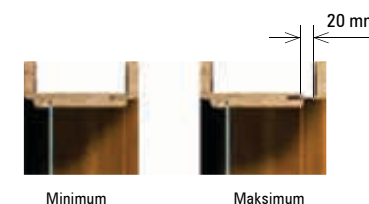

PORTA POLECA

Do przeszklenia ścianek działowych i doświetlenia pomieszczeń warto zastosować nowoczesne i funkcjonalne rozwiązanie w formie naświetli. Są one rozwinięciem oferty ościeżnic Porta SYSTEM i wykorzystują podobną technologię produkcji. Bogata kolorystyka, szybki i prosty montaż, to cechy decydujące o popularności tej oferty. Dzięki naświetlom pomieszczenia mogą zostać podzielone bez utraty światła.

KONSTRUKCJA

Naświetla składają się z belek głównych (dwóch poziomych oraz dwóch pionowych wykonanych z materiałów drewnopochodnych), kompletu listew przyszybowych, łączników belek głównych oraz listew opaskowych. Naświetla są produkowane i dostarczane do Klienta w postaci kompletu elementów przeznaczonych do składania w miejscu montażu.

POKRYCIE

Naświetla są pokrywane następującymi okleinami: Minimax, Portadecor, Portadur, drewnopodobną, CPL HQ oraz okleinami z drewna naturalnego. Kolory okleiny są dopasowane do kolorystyki skrzydeł drzwiowych znajdujących się w standardowej ofercie PORTA KMI Poland.

WYMIARY

W jedenastu zakresach grubości muru, od 75 mm do 300 mm. Naświetle zespolone z Porta SYSTEM (str. 138, tabela 1), standardowa wysokość we wrębie wynosi 270 mm. H_G , H_B , H_Z + 302 mm wysokości ościeżnicy Porta SYSTEM.

UWAGI

- Minimalna długość boku naświetla (liczona we wrębie) wynosi 370 mm, a maksymalna długość boku naświetla (liczona we wrębie) wynosi: dla oklein Portadecor, Portadur i oklein syntetycznych – 2300 mm, dla laminatów CPL HQ – 2500 mm, dla oklein naturalnych – 2300 mm.
- Naświetle nie jest wyposażone w szybę. Zalecane stosowanie szyby o grubości 4÷6 mm.
- Montaż naświetla należy wykonać w pomieszczeniach z ostatecznie wykończonymi ścianami (np. tapety) i podłogą (np. parkiet).

DOPLĄTY – za naświetle górne zespolone z Porta SYSTEM (opcje)

| | |
|--------------------------------|--------------|
| okleina Minimax lub Portadecor | 120 / 146,40 |
| okleina CPL HQ lub Portadur | 140 / 170,80 |
| okleina drewnopodobną | 160 / 195,20 |
| okleina naturalną | 180 / 219,60 |

DOPLĄTY mają zastosowanie do cen Porta SYSTEM – skrzydła pojedyncze (patrz tabela str. 114). Są niezależne od zakresu szerokości muru.

Dodatkowa gwarancja +12 miesięcy (str. 142)

Kątowa mała i duża

ościeżnice wewnątrzlokalowe METALOWE

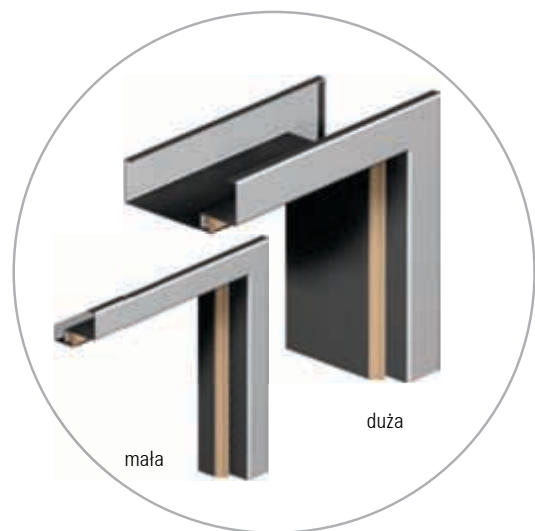

od 161,- / 196,48

Kątowa mała

od 184,- / 224,48

Kątowa duża

od 284,- / 346,48

Kątowa duża składana (laminat PCV)

Ceny: netto / brutto (PLN)

Kątowa duża składana

ościeżnica wewnątrzlokalowa z blachy kwasoodpornej lub blachy stalowej laminowanej PCV



Ceny ościeżnic kątowych

| | Mała | Duża | Duża | Składana z blachy kwas. | Składana laminat PCV |
|-----------------------------------|--------------|--------------|-----------------|-------------------------|----------------------|
| | murowanych | murowanych | kartonowo-gips. | murowanych | murowanych |
| do ścianek: | | | | | |
| do drzwi jednoskrzydłowych | | | | | |
| „60”, „70”, „80”, „90” | 161 / 196,42 | 184 / 224,48 | 207 / 252,54 | 491 / 599,02 | 284 / 346,48 |
| „100” | 184 / 224,48 | 218 / 265,96 | 242 / 295,24 | 526 / 641,72 | 319 / 389,18 |
| „110” | - | 218 / 265,96 | 242 / 295,24 | - | - |
| do drzwi dwuskrzydłowych | | | | | |
| „120”, „140”, „160”, „180”, „200” | - | 276 / 336,72 | 311 / 379,42 | - | 426 / 519,72 |

Ceny progów ze stali nierdzewnej

| | do drzwi jednoskrzydłowych | do drzwi dwuskrzydłowych |
|---------------------|----------------------------|--------------------------|
| standardowy (90 mm) | 64 / 78,08 | 103 / 125,66 |
| poszerzony (120 mm) | 76 / 92,72 | 122 / 148,84 |

większe próbki kolorów → patrz str. 146-149

Farba poliesterowa ★★★★★

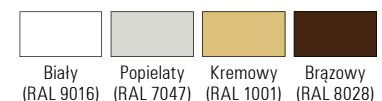

Blacha stalowa laminowana PCV ★★★★★



PORTA POLECA

Ościeżnice z blachy stalowej ocynkowanej lub nierdzewnej (kwasoodpornej), to produkt najwyższej jakości, mający zastosowanie wszędzie tam, gdzie są montowane drzwi o wysokiej odporności na ogień, korozję i niekorzystne czynniki zewnętrzne. Dzięki automatycznej linii malowania proszkowego, powierzchnia blachy wykorzystanej do produkcji jest idealnie gładka i zabezpieczona przed korozją. Pokrycie drewnopodobnym laminatem PCV dodatkowo spełnia wysokie wymagania estetyczne klientów. Ościeżnice te mogą być stosowane praktycznie we wszystkich typach pomieszczeń.

KONSTRUKCJA

Ościeżnice metalowe Kątowe (mała i duża) są wykonane z blachy stalowej ocynkowanej o grubości 1,2 mm. Ościeżnice są dostępne jako uniwersalne lub lewe i prawe. Szerokość profilu ościeżnicy: 50 mm (Kątowa mała) lub 100 mm (Kątowa duża). Ościeżnice składane występują w wersji z blachy nierdzewnej (kwasoodpornej) szczotkowanej (profil 100 mm) lub z blachy stalowej ocynkowanej pokrytej drewnopodobnym materiałem PCV (profil 80 mm). Ościeżnice składane są produkowane i dostarczane jako zestaw elementów pakowanych w karton do samodzielnego złożenia na budowie.

POKRYCIE

Wykonane z blachy ocynkowanej ościeżnice Kątowa mała i duża są malowane farbami proszkowymi poliesterowymi w wersji podkładowej. Ościeżnice składane są wykonane z blachy nierdzewnej (kwasoodpornej) lub z blachy ocynkowanej pokrytej laminatem drewnopodobnym PCV.

AKCESORIA – w cenie ościeżnicy

Kątowa duża i mała oraz składana do ścianek murowanych:

- Dwa zawiasy czopowe standard
- Trzy zawiasy (w ościeżnicy o wymiarze „100” i „110”)
- Klucz imbusowy
- Uszczelka gumowa na obwodzie ościeżnicy w kolorze beżowym, popielatym lub brązowym
- Kotwy ułatwiające montaż (Kątowa mała)

Kątowa duża do ścianek kartonowo-gipsowych:

- Dwa zawiasy czopowe standard
- Trzy zawiasy w ościeżnicy o wymiarze „100”
- Klucz imbusowy
- Uszczelka gumowa na obwodzie ościeżnicy w kolorze beżowym, popielatym lub brązowym
- Specjalne kotwy do ścian kartonowo-gipsowych ułatwiające montaż

ROZMIAR OŚCIEŻNICY (str. 138, tabela 2)

„60”, „70”, „80”, „90”, „100”, „110”¹ i „120” ÷ „200”¹

W dwóch wersjach:

- do postawienia na gotowej posadzce „0”
- do zalania w wylewce posadzki „-30”²

UWAGI

- Aprobata Techniczna AT-15-7122/2006, ITB Warszawa (Kątowa mała i duża).
- Aprobata Techniczna AT-06-0821/2005, COBR Poznań (Kątowa duża składana).
- Certyfikat Zgodności nr ITB-1312/W, ITB Warszawa.

¹ Wymiary niedostępne w ościeżnicy składanej.

² Wersja niedostępna w ościeżnicy składanej pokrytej laminatem PCV.

Przykłady montażu

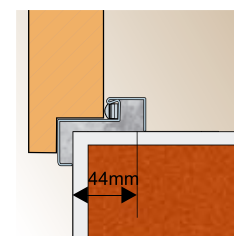

Ościeżnica kątowa mała

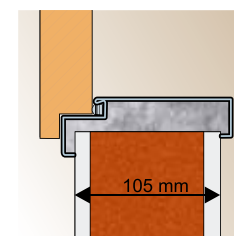

Ościeżnica kątowa duża – na murze o grubości 100 mm

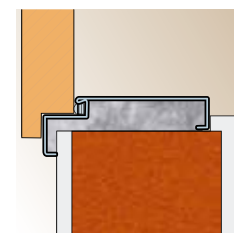

Ościeżnica kątowa duża – na murze o grubości powyżej 100 mm

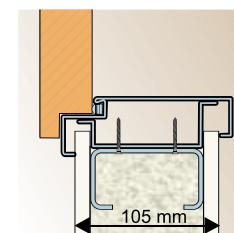

Ościeżnica kątowa duża – na ścianach gipsowo-kartonowych

Dodatkowa gwarancja +12 miesięcy (str. 142)

REGULOWANA

ościeżnica wewnętrzzlokalowa METALOWA

większe próbki kolorów → patrz str. 146-149

Farba poliesterowa ★★★★★

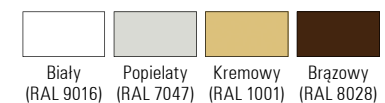

od 345,- / 420,90

Ceny: netto / brutto (PLN)

Ceny ościeżnic regulowanych

| Zakres szerokości muru | „60” ÷ „90” | „100”, „110” | „120” ÷ „200” |
|------------------------|--------------|--------------|---------------|
| A 95 ÷ 115 mm | 345 / 420,90 | 403 / 491,66 | 519 / 633,18 |
| B 120 ÷ 145 mm | 369 / 450,18 | 426 / 519,72 | 553 / 674,66 |
| C 145 ÷ 170 mm | 392 / 478,24 | 449 / 547,78 | 588 / 717,36 |
| D 170 ÷ 195 mm | 415 / 506,30 | 473 / 577,06 | 623 / 760,06 |
| E 195 ÷ 220 mm | 438 / 534,36 | 496 / 605,12 | 657 / 801,54 |
| F 220 ÷ 245 mm | 461 / 562,42 | 519 / 633,18 | 692 / 844,24 |
| G 245 ÷ 270 mm | 484 / 590,48 | 542 / 661,24 | 727 / 886,94 |
| H 270 ÷ 295 mm | 507 / 618,54 | 565 / 689,30 | 761 / 928,42 |

Przykłady montażu na murach o różnej grubości

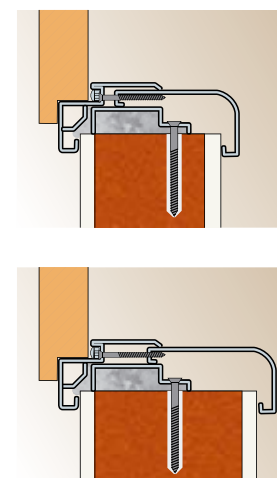

PORTA POLECA

Ościeżnica regulowana, wykonana z blachy stalowej ocynkowanej. Regulacja szerokości pozwala na swobodne dopasowanie do żądanej szerokości muru. Ościeżnica regulowana może być zastosowana praktycznie we wszystkich typach pomieszczeń – w mieszkaniach, biurach, hotelach, zakładach przemysłowych, a także wszędzie tam, gdzie panują warunki o podwyższonej wilgotności.

KONSTRUKCJA

Ościeżnica regulowana jest wykonana z najwyższej jakości blachy stalowej ocynkowanej o grubości 1,5 mm.

Ościeżnica składa się z:

- belek głównych: poziomej oraz dwóch pionowych
- listew opaskowych
- uszczelki obwodniowej
- zawiasów czopowych.

POKRYCIE

Ościeżnica jest malowana proszkowo farbą nawierzchniową.

AKCESORIA – w cenie ościeżnic

- Dwa zawiasy czopowe standard
- Trzy zawiasy (w ościeżnicy o wymiarze „100” i „110”)
- Kluczyk imbusowy
- Uszczelka gumowa na obwodzie ościeżnicy w kolorze popielatym lub brązowym
- Kołki rozporowe – ościeżnica kotwiona do ściany murowanej
- Wkręty samogwintujące – ościeżnica kotwiona do ściany kartonowo-gipsowej

ROZMIAR OŚCIEŻNICY (str. 138, tabela 2)

„60”, „70”, „80”, „90”, „100”, „110” i „120” ÷ „200”

Osiem zakresów regulacji ościeżnicy.

Do postawienia na gotowej posadzce „0”.

UWAGI

- Aprobata Techniczna AT-15-7122/2006, ITB Warszawa.
- Certyfikat Zgodności nr ITB-1312/W, ITB Warszawa.
- Montaż ościeżnicy należy wykonać w pomieszczeniach z ostatecznie wykończonymi ścianami (np. tapety) i podłogą (np. parkiet).

DOPLĄTY (opcje)

| | |
|---|------------|
| trzeci zawias w ościeżnicy o wymiarze „60”-„90” | 23 / 28,06 |
| próg ze stali nierdzewnej | (str. 136) |

Dodatkowa gwarancja **+12** miesięcy (str. 142)

AGAT, OPAL

ościeżnice wewnętrzne wejściowe METALOWE

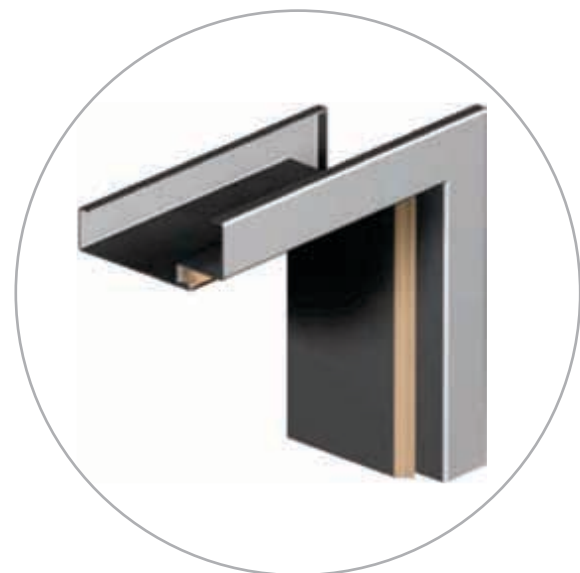

większe próbki kolorów → patrz str. 146-149

Farba poliesterowa ★★★★★

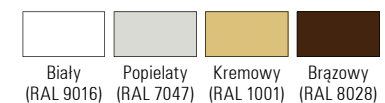

194,- / 236,68 AGAT

275,- / 335,50 OPAL

Ceny: netto / brutto (PLN)

Przykłady montażu

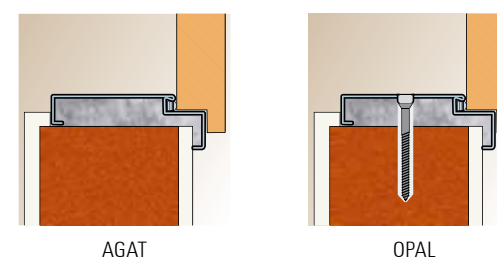

System przesuwny METAL

system naścienny METALOWY
(bez skrzydła) do drzwi przesuwnych



Farba poliesterowa ★★★★★

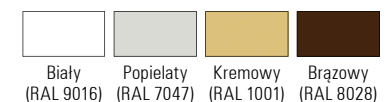

416,- / 507,52

Ceny: netto / brutto (PLN)

PORTA POLECA

Ościeżnice AGAT i OPAL są przeznaczone do współpracy ze skrzydłami wewnętrznymi wejściowymi o tej samej nazwie. W połączeniu z jakością skrzydeł wejściowych PORTA stworzyliśmy drzwi o najwyższych parametrach technicznych i użytkowych.

KONSTRUKCJA

Ościeżnice kątowe są wykonane z blachy stalowej ocynkowanej o grubości 1,2 mm (AGAT) lub 1,5 mm (OPAL).

POKRYCIE

Wykonane z blachy ocynkowanej – ościeżnica są malowane farbami proszkowymi poliesterowymi w wersji podkładowej.

AKCESORIA – w cenie ościeżnicy – (AGAT)

- Trzy zawiasy czopowe standard
- Klucz imbusowy
- Uszczelka gumowa na obwodzie ościeżnicy w kolorze beżowym, popielatym lub brązowym.

AKCESORIA – w cenie ościeżnicy – (OPAL)

- Trzy zawiasy czopowe standard
- Klucz imbusowy
- Uszczelka gumowa na obwodzie ościeżnicy w kolorze beżowym, popielatym lub brązowym
- 6 szt. dybli montażowych
- 6 szt. zaślepek

ROZMIAR OŚCIEŻNICY (str. 138, tabela 2)

„80”, „90”, „100”

Szerokość profilu ościeżnicy: 100 mm

Możliwość zamówienia ościeżnicy w dwóch wersjach:

- do postawienia na gotowej posadzce „0”
- do zalania w wylewce posadzki „-30”

UWAGI

- Aprobata Techniczna AT-15-7122/2006, ITB Warszawa.
- Certyfikat Zgodności nr ITB-1312/W, ITB Warszawa.

DOPLĄTY (opcje)

| | |
|--|--------------|
| próg ze stali nierdzewnej | (str. 136) |
| dyble montażowe (AGAT) | 29 / 35,38 |
| profil ościeżnicy od 80 do 100 mm | bez dopłaty |
| rozszerzenie profilu ościeżnicy od 101 do 150 mm | 46 / 56,12 |
| rozszerzenie profilu ościeżnicy od 151 do 270 mm | 92 / 112,24 |
| rozszerzenie profilu ościeżnicy od 271 do 390 mm | 139 / 169,58 |

PORTA POLECA

Metalowy system naścienny do drzwi przesuwnych jest przeznaczony do współpracy ze wszystkimi skrzydłami wewnątrzlokalowymi wszędzie tam, gdzie koncepcja wnętrza lub ograniczona powierzchnia nie pozwala na zastosowanie drzwi uchylnych.

KONSTRUKCJA

Kompletny system składa się z ościeżnicy Kątowej Dużej składanej na mur o szerokości profilu 100 mm wykonanej w wersji „tunel” (tj. bez zawiasów, otworu na zamek i przetłoczenia pod uszczelkę), szyny z wózkami jezdnyymi i osłony szyny oraz belki odbojowej.

Wszystkie elementy zestawu są wykonane z blachy stalowej ocynkowanej i dostarczane zapakowane w karton do samodzielnego złożenia na miejscu budowy.

POKRYCIE

Ościeżnica, osłona szyny oraz belka odbojowa są malowane proszkowo farbą podkładową.

AKCESORIA w cenie zestawu

- Uszczelka szczotkowa samoprzylepna
- Element prowadzący i stabilizujący skrzydło w pionie montowany do podłogi

WYMIAR ZESTAWU (str. 138, tabela 2)

„60”, „70”, „80”, „90”, „100”.

Zestaw jest dostępny jako uniwersalny (tj. bez strony lewej czy prawej) i produkowany w wersji do postawienia na gotowej podłodze – poziom „0”.

Zmianę kierunku wysunięcia drzwi można uzyskać poprzez przekręcenie belki odbojowej po lewej lub prawej stronie ościeżnicy.

UWAGI

- Aprobata Techniczna AT-15-7458/2008, ITB Warszawa.

Dodatkowa gwarancja **+12** miesięcy (str. 142)

PROJEKT

ościeżnica wewnętrzna wejściowa METALOWA
wyposażona w okleinowane nakładki maskujące

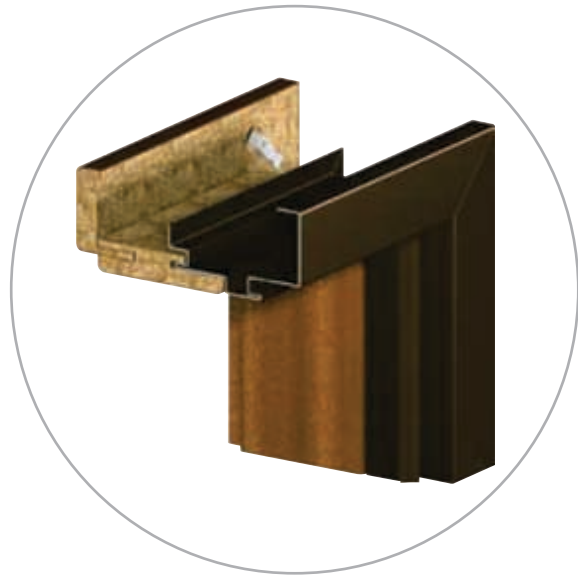

od 320,- / 390,40

(ościeżnica metalowa
+ nakładka Porta SYSTEM)

Ceny: netto / brutto (PLN)

Ceny nakładek Porta SYSTEM*

| Zakres szerokości muru | Okł. CPL HQ | Okł. drewnopodobna | Okł. naturalne |
|------------------------|--------------|--------------------|----------------|
| B 140 ÷ 160 mm | 126 / 153,72 | 172 / 209,84 | 263 / 320,86 |
| C 165 ÷ 185 mm | 134 / 163,48 | 182 / 222,04 | 275 / 335,50 |
| D 185 ÷ 205 mm | 142 / 173,24 | 192 / 234,24 | 287 / 350,14 |
| E 205 ÷ 225 mm | 150 / 183,00 | 202 / 246,44 | 299 / 364,78 |
| F 225 ÷ 245 mm | 158 / 192,76 | 212 / 258,64 | 311 / 379,42 |
| G 245 ÷ 265 mm | 166 / 202,52 | 222 / 270,84 | 323 / 394,06 |
| H 265 ÷ 285 mm | 174 / 212,28 | 232 / 283,04 | 335 / 408,70 |
| I 285 ÷ 305 mm | 182 / 222,04 | 242 / 295,24 | 347 / 423,34 |
| J 305 ÷ 325 mm | 190 / 231,80 | 252 / 307,44 | 359 / 437,98 |
| K 325 ÷ 345 mm | 198 / 241,56 | 262 / 319,64 | 371 / 452,62 |

Przedstawione w tabeli zakresy szerokości muru dotyczą kompletnych ościeżnic PROJEKT do drzwi GRANIT i EI 30.

Dla drzwi AGAT, OPAL, KWARC, Rw = 27 dB, Rw = 32 dB, zakresy szerokości należy **powiększyć** o 4 mm, dla Rw = 42 dB i EI 60 **powiększyć** o 21 mm.

* Cena ościeżnicy PROJEKT jest równa cenie standardowej ościeżnicy metalowej stanowiącej komplet do danego rodzaju drzwi technicznych lub wejściowych powiększonej o cenę nakładki Porta SYSTEM.

większe próbki kolorów → patrz str. 146-149

Okleina drewnopodobna PCV ★★★★★



Okleina CPL HQ ★★★★★



Okleina naturalna standard ★★★★★

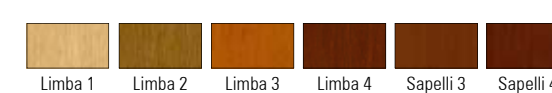

Okleina naturalna select ★★★★★



Farba poliestrowa ★★★★★

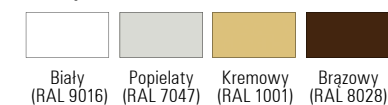

Rysunek (poglądowy) przekroju ościeżnicy PROJEKT

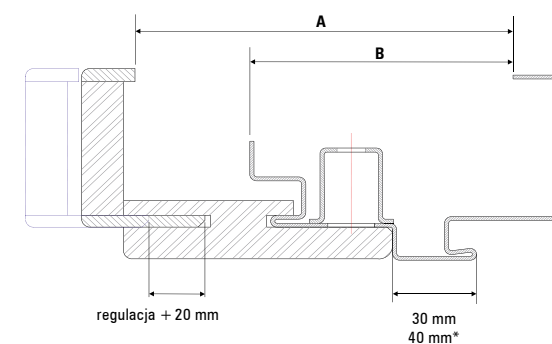

* dotyczy ościeżnicy do drzwi EI 60

| | A | B |
|--|--------------|--------|
| GRANIT, EI 30 | 140 ÷ 345 mm | 90 mm |
| AGAT, OPAL, KWARC, Rw = 27 dB, Rw = 32 dB | 136 ÷ 341 mm | 86 mm |
| Rw = 42 dB, EI 60 | 161 ÷ 366 mm | 111 mm |

PORTA POLECA

Skrzydła drzwiowe o wysokich parametrach technicznych gwarantujących najwyższy poziom bezpieczeństwa i komfortu użytkowania najczęściej występują w komplecie z ościeżnicą metalową. Z myślą o podniesieniu estetyki dla pomieszczeń wyposażonych w tego typu drzwi, uzupełniliśmy naszą ofertę o ościeżnicę PROJEKT. Ościeżnica ta przystosowana jest do współpracy z drzwiami typu AGAT, OPAL, KWARC, GRANIT, Rw=27dB, Rw=32dB, Rw=42 dB, EI30, EI60. To rozwiązanie chętnie stosowane przez deweloperów w prestiżowych obiektach mieszkalnych oraz użyteczności publicznej. Dzięki specjalnie zaprojektowanemu profilowi części metalowej ościeżnicy można dokonać prostego montażu nakładek Porta SYSTEM zapewniających estetyczne wykończenie dopasowane do drzwi oraz elewacji.

KONSTRUKCJA

Kompletna ościeżnica PROJEKT składa się z:

- ościeżnicy metalowej kątowej z przygotowanym profilem do montażu nakładek Porta SYSTEM wykonanej z blachy stalowej ocynkowanej o grubości 1,2 mm (AGAT), lub 1,5 mm (OPAL, KWARC, GRANIT, Rw=27 dB, Rw=32 dB, Rw=42 dB, EI 30, EI 60),
- specjalnie narezowanych elementów Porta SYSTEM składających się z belki poziomej i dwóch belek pionowych oraz listew opaskowych wykonanych z materiałów drewnopodobnych.

Ościeżnica PROJEKT produkowana jest i dostarczana do klienta w postaci kompletu elementów do składania na miejscu budowy.

POKRYCIE

Część metalowa ościeżnicy malowana jest proszkowo farbą podkładową w kolorach: biały (RAL 9016), popielaty (RAL 7047), brązowy (RAL 8028), kremowy (RAL 1001). Nakładki Porta SYSTEM pokrywane są następującymi okleinami: CPL HQ, drewnopodobną oraz okleinami z drewna naturalnego.

AKCESORIA w cenie ościeżnicy

- Standardowe według rodzaju ościeżnicy dopasowane do typu zastosowanego skrzydła.

ROZMIAR OŚCIEŻNICY (str. 138, tabela 2)

„80”, „90”, „100”.

Możliwość zamówienia części metalowej ościeżnicy w dwóch wersjach:

- do postawienia na gotowej posadzce „0”
- do zalania w wylewce posadzki „-30”

UWAGI:

- Aprobata Techniczna AT-15-7122/2006, ITB Warszawa.
- Certyfikat Zgodności nr ITB-1312/W, ITB Warszawa.
- Minimalna grubość muru stanowi dolną wartość zakresu – wymiar „A”

Aksesoria dodatkowe - klamki

LOGO

| Klamka metalowa z rozetą | zwykła | patentowa | z blokadą WC |
|--------------------------|--------------|--------------|--------------|
| złoty, srebrny | 190 / 231,80 | 190 / 231,80 | 210 / 256,20 |



NOVA

| Klamka metalowa z rozetą | zwykła | patentowa | z blokadą WC |
|--------------------------|------------|------------|--------------|
| złoty, złoty matowy | 70 / 85,40 | 70 / 85,40 | 85 / 103,70 |
| srebrny, srebrny matowy | 80 / 97,60 | 80 / 97,60 | 95 / 115,90 |



MINIMAX

| Klamka (72) metalowa | zwykła | patentowa | z blokadą WC |
|----------------------|------------|------------|--------------|
| biały | 17 / 20,74 | 17 / 20,74 | 17 / 20,74 |



zwykła patentowa z wkładką WC

ARKADIA

| Klamka (72) metalowa | zwykła | patentowa | z blokadą WC |
|-------------------------|------------|------------|--------------|
| złoty, srebrny, brązowy | 48 / 58,56 | 48 / 58,56 | 65 / 79,30 |

FLUO

| Klamka metalowa z rozetą | zwykła | patentowa | z blokadą WC |
|--------------------------|--------------|--------------|--------------|
| złoty, srebrny | 210 / 256,20 | 210 / 256,20 | 230 / 280,60 |



LINK

| Klamka metalowa z rozetą | zwykła | patentowa | z blokadą WC |
|--------------------------|------------|------------|--------------|
| złoty, złoty matowy | 70 / 85,40 | 70 / 85,40 | 85 / 103,70 |
| srebrny, srebrny matowy | 80 / 97,60 | 80 / 97,60 | 95 / 115,90 |



MINIMAX

| Klamka (72) metalowa | zwykła | patentowa | z blokadą WC |
|----------------------|------------|------------|--------------|
| złoty, srebrny | 24 / 29,28 | 24 / 29,28 | 24 / 29,28 |



zwykła patentowa z blokadą WC



Aksesoria dodatkowe - klamki

PORTA (klasa „C”)

| Klamka (72) metal. (złoty, tytanowy, brązowy) | |
|---|--------------|
| z uchwytem standardowym | 156 / 190,32 |
| z uchwytem „galka” | 166 / 202,52 |
| szyld do górnego zamka | 87 / 106,14 |



ECO

| Klamka (72) metal. (jasnozłoty, srebrny, brązowy) | |
|---|------------|
| z uchwytem standardowym | 79 / 96,38 |
| z uchwytem „galka” | 79 / 96,38 |
| szyld do górnego zamka | 29 / 35,38 |



EDEL

| Klamka ze stali nierdzewnej z rozetą | |
|--------------------------------------|-------------|
| na klucz patentowy | 87 / 106,14 |



MINI

| Klamka (72) plastik. czarna do skrzydeł metalowych | |
|--|------------|
| na klucz zwykły i patentowy | 11 / 13,42 |



Aksesoria dodatkowe

LISTWY MASKUJĄCE



Listwy płaskie

Listwy zaokrąglone

Ćwierćwałek (2,15 m)

Ceny listew maskujących

| | Okł. Portadecor lub Minimax | | Okł. CPL HQ lub Portadur | | Okł. drewnopodobna | | Okł. naturalne | |
|---------------------|-----------------------------|-------------|--------------------------|-------------|--------------------|-------------|----------------|--------------|
| | jednoskrzydł. | dwuskrzydł. | jednoskrzydł. | dwuskrzydł. | jednoskrzydł. | dwuskrzydł. | jednoskrzydł. | dwuskrzydł. |
| Listwy płaskie* | 44 / 53,68 | 44 / 53,68 | 51 / 62,22 | 51 / 62,22 | 70 / 85,40 | 85 / 103,70 | 78 / 95,16 | 116 / 141,52 |
| Listwy zaokrąglone* | 47 / 57,34 | 58 / 70,76 | 57 / 69,54 | 70 / 85,40 | 74 / 90,28 | 92 / 112,24 | 78 / 95,16 | 116 / 141,52 |
| Listwy przymykowe | - | - | - | - | - | - | - | 44 / 53,68 |
| Ćwierćwałek** | 10 / 12,20 | | 12 / 14,64 | | 15 / 18,30 | | 20 / 24,40 | |

* Komplet na jedną stronę.

** Cena za 1 szt. długości 2150 mm.

OTWORY WENTYLACYJNE



Tuleje wentylacyjne I rząd (różne kolory):
24 zł / 29,28 zł brutto



Tuleje wentylacyjne II rzędy (różne kolory):
24 zł / 29,28 zł brutto



Podcięcie wentylacyjne:
24 zł / 29,28 zł brutto



Kratka wentylacyjna z osadzeniem (różne kolory):
24 zł / 29,28 zł brutto
Kratka spełnia warunki wentylacji łazienek
zgodnie z przepisami prawa budowlanego.



Szczelina wentylacyjna:
24 zł / 29,28 zł brutto



Przygotowanie skrzydła do skrótu
(maks. 60 mm):
24 zł / 29,28 zł brutto

Aksesoria dodatkowe

ZAWIASY I NAKŁADKI



Sprzedaż zawiasów standard na sztuki:*
8,80 zł / 10,74 zł brutto (za kpl.)
Dostępne kolory: złoty, srebrny.



Sprzedaż zawiasów na sztuki:
8,80 zł / 10,74 zł brutto (za kpl.)
Dopłata za trzeci zawias:
w ościeżnicy metalowej ocynkowanej:
23 zł / 28,06 zł brutto



Sprzedaż zawiasów czopowych „PORTA” detal:*
14,80 zł / 18,06 zł brutto (za kpl.)
Dostępne kolory: złoty, złoty matowy, srebrny, srebrny matowy.



Nakładki na zawiasy standard do drzwi wewnętrzzłokalowych (kpl. na jeden zawias):
kolor biały 3,20 zł / 3,89 zł brutto,
kolor srebrny matowy, chrom połysk, złoty 4,30 zł / 5,25 zł brutto

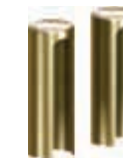

Nakładki na zawiasy do drzwi zewnętrznych
GDYNIA i WROCŁAW (kpl. na jeden zawias):
kolor złoty lub srebrny 22 zł / 26,84 zł brutto



Sprzedaż zawiasów czopowych „PRIME” detal:
14,80 zł / 18,06 zł brutto (za kpl.)
Dostępne kolory: złoty, złoty matowy, srebrny, srebrny matowy.

*Dopłata za zastosowania dodatkowego zawiasu w ościeżnicy
z materiałów drewnopochodnych i w skrzydle:
• zawias standard 18 zł / 21,96 zł brutto • zawias „PORTA” 21 zł / 25,62 zł brutto

BULAJ ZE STALI NIERDZEWNEJ

Bulaj jest dostępny tylko w skrzydłach z wypełnieniem z płyty wiórowej otworowej, w następujących modelach skrzydeł płaskich: MINIMAX, Porta DECOR, okleinowane CPL HQ, ENDURO, Porta NOVA, Porta LINE, Porta CLASSIC, Nova NATURA, Natura LINE. Średnica wewnętrzna wynosi 250 mm dla skrzydeł „60” i „70”, oraz 300 mm dla pozostałych. Do wyboru jest przezroczysta lub matowa szyba bezpieczna klasy 2 o grubości 6 mm.

Dopłata za bulaj – 370 zł / 451,40 zł brutto.



Aksesoria dodatkowe

DODATKOWE WYPOSAŻENIE



Pochwyt okrągły do drzwi przesuwnych – w cenie skrzydła: kolor srebrny (skrzydła białe) i złoty (pozostałe kolory skrzydeł)



Zamek hakowy z pochwytemi bocznymi i czołowym, do drzwi przesuwnych: Dostępne w kolorach: złoty, złoty matowy, srebrny, srebrny matowy 139 zł / 169,58 zł brutto



Samozamykacz: Dostępny w kolorach: srebrny i bązowy 218 zł / 265,96 zł brutto



Pochwyty boczne do drzwi przesuwnych: 64 zł / 78,08 zł brutto (za kpl.) Dostępne w kolorach: złoty, złoty matowy, srebrny, srebrny matowy.



Próg ze stali nierdzewnej do ościeżnic produkcji PORTA: standardowy (90 mm) – 64 zł / 78,08 brutto poszerzony (120 mm) – 76 zł / 92,72 brutto



Wizjer szerokokątny kolor: srebrny 29 zł / 35,38 zł brutto



Dwie wkładki patentowe klasy „B” kolor: srebrny, złoty 79 zł / 96,38 zł brutto

SZKLANE APLIKACJE



wzór A



wzór B

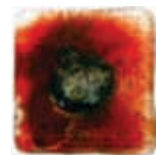

wzór C

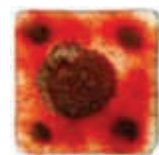

wzór D



wzór E

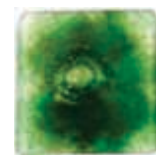

wzór F

Szklana aplikacja: 13 zł / 15,86 zł brutto

Wymiary montażowe drzwi

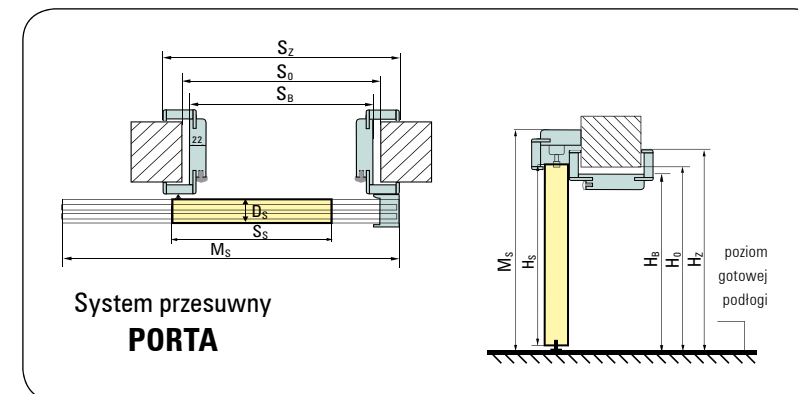
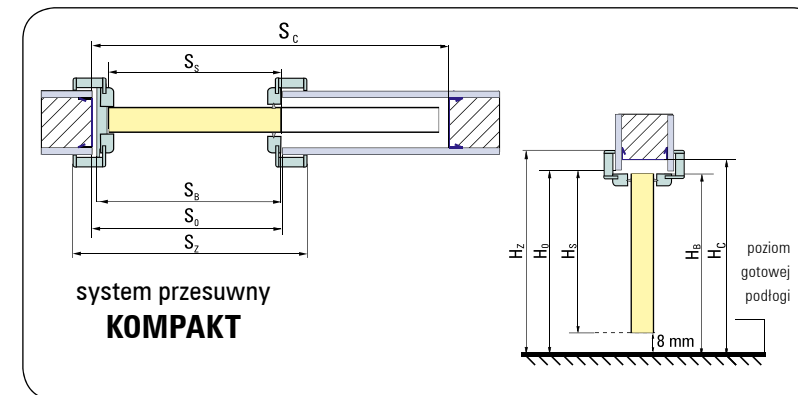
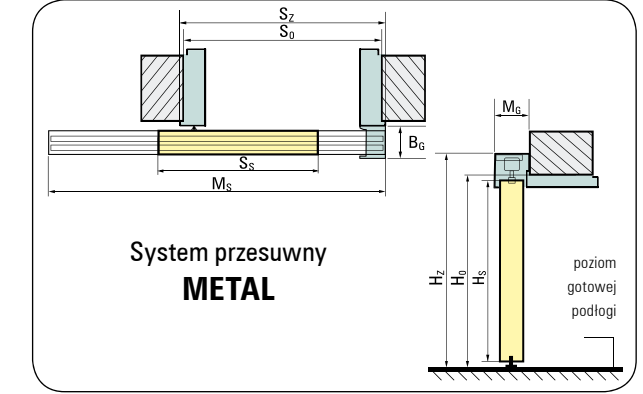
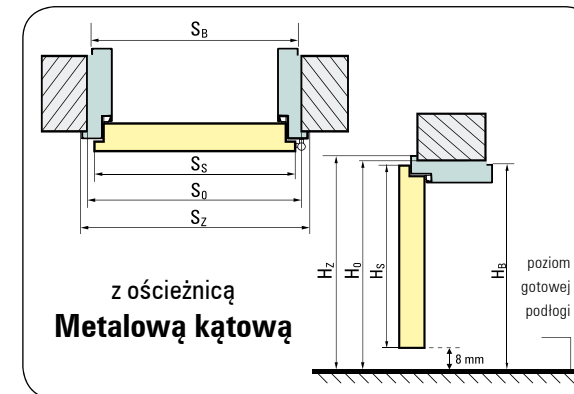
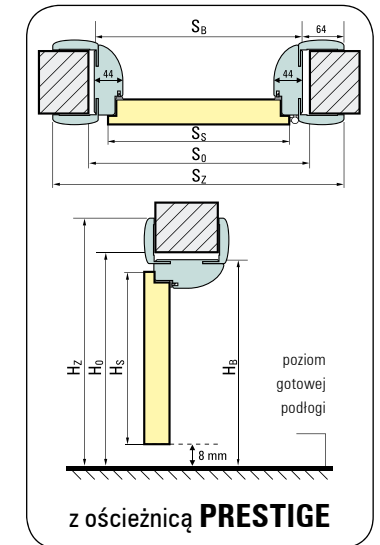
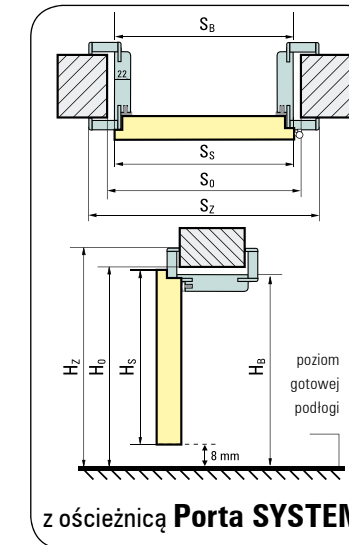
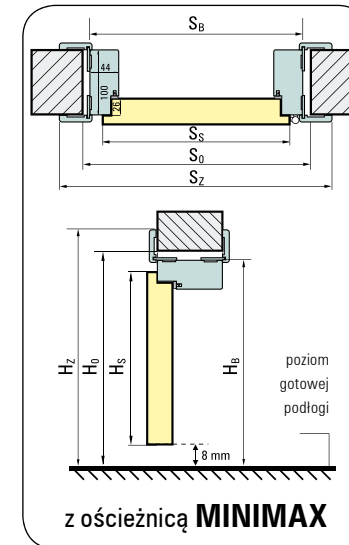

STRONY DRZWI

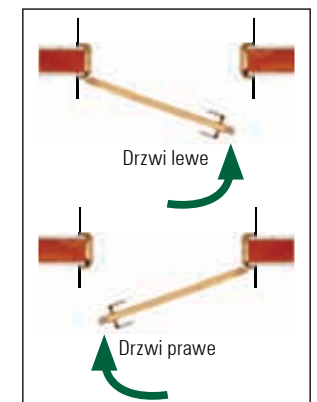

KRAWĘDŹ SKRZYDŁA WEWNĄTRZLOKALOWEGO

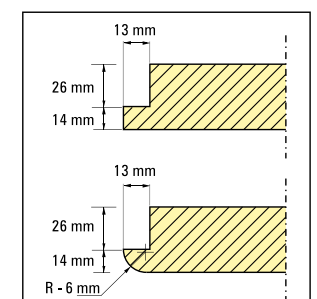

Tabele wymiarów drzwi

Tabele wymiarów drzwi

LEGENDA DO WYMIARÓW

- S_S** – całkowita szerokość skrzydła drzwiowego (łącznie z przylgami)
- H_S** – całkowita wysokość skrzydła drzwiowego (łącznie z przylgą)
- D_S** – grubość skrzydła drzwiowego
- S₀** – szerokość otworu w murze przygotowanego do osadzenia ościeżnicy
- H₀** – wysokość otworu w murze przygotowanego do osadzenia ościeżnicy, mierzone od poziomu wykończonej podłogi
- S_B** – szerokość ościeżnicy, wymiar bez listew maskujących
- H_B** – wysokość ościeżnicy, wymiar bez listew maskujących
- S_Z** – szerokość całkowita ościeżnicy, wymiar z listwami maskującymi
- H_Z** – wysokość całkowita ościeżnicy, wymiar z listwami maskującymi
- S_C** – szerokość otworu w ścianie pod zabudowę kasety
- H_C** – wysokość otworu w ścianie pod zabudowę kasety (mierzona od poziomu wykończonej podłogi)
- M_S** – szerokość maskownicy systemu przesuwne
- M_G** – grubość maskownicy systemu przesuwne
- B_G** – grubość belki odbojowej systemu przesuwne
- T_{SW}** – dopuszczalna tolerancja odchyłki szerokości/wysokości otworu w murze
- S_C** – szerokość otworu w ścianie pod zabudowę kasety
- H_C** – wysokość otworu w ścianie pod zabudowę kasety (mierzona od poziomu wykończonej podłogi)

Wszystkie wymiary – w milimetrach [mm].

| ■ Drzwi WEWNĄTRZLOKALOWE z ościeżnicami drewnianymi Tabela 1 | | | | | | | | | | | |
|---|---------|----------------|----------------|----------------|----------------|----------------|----------------|----------------|----------------|----------------|-----------------|
| Rodzaj ościeżnicy | Rozmiar | S _S | H _S | D _S | S ₀ | H ₀ | S _B | H _B | S _Z | H _Z | T _{SW} |
| z ościeżnicami: Minimax 60 mm Minimax 100 mm MDF w naturalnej okl. | 60 | 644 | 2030 | 40 | 710 | 2075 | 690 | 2060 | 800 | 2115 | +20 / +10 |
| | 70 | 744 | | | 810 | | 790 | | 900 | | |
| | 80 | 844 | | | 910 | | 890 | | 1000 | | |
| | 90 | 944 | | | 1010 | | 990 | | 1100 | | |
| | 100 | 1044 | | | 1110 | | 1090 | | 1200 | | |
| z ościeżnicą Porta SYSTEM (regulowaną) | 60 | 644 | 2030 | 40 | 680 | 2060 | 646 | 2038 | 746 | 2088 | +20 / +10 |
| | 70 | 744 | | | 780 | | 746 | | 846 | | |
| | 80 | 844 | | | 880 | | 846 | | 946 | | |
| | 90 | 944 | | | 980 | | 946 | | 1046 | | |
| | 100 | 1044 | | | 1080 | | 1046 | | 1146 | | |
| z ościeżnicą PRESTIGE (regulowaną) | 60 | 644 | 2030 | 40 | 710 | 2075 | 690 | 2060 | 818 | 2124 | +20 / +10 |
| | 70 | 744 | | | 810 | | 790 | | 918 | | |
| | 80 | 844 | | | 910 | | 890 | | 1018 | | |
| | 90 | 944 | | | 1010 | | 990 | | 1118 | | |
| | 100 | 1044 | | | 1110 | | 1090 | | 1218 | | |

| ■ Drzwi WEWNĄTRZLOKALOWE z ościeżnicami metalowymi Tabela 2 | | | | | | | | | | | |
|--|---------|----------------|----------------|----------------|----------------|----------------|----------------|----------------|----------------|----------------|-----------------|
| Rodzaj ościeżnicy | Rozmiar | S _S | H _S | D _S | S ₀ | H ₀ | S _B | H _B | S _Z | H _Z | T _{SW} |
| z ościeżnicą KĄTOWĄ MAŁĄ | 60 | 644 | 2030 | 40 | 650 | 2045 | 629 | 2033 | 686 | 2061 | ±10 / ±5 |
| | 70 | 744 | | | 750 | | 729 | | 786 | | |
| | 80 | 844 | | | 850 | | 829 | | 886 | | |
| | 90 | 944 | | | 950 | | 929 | | 986 | | |
| | 100 | 1044 | | | 1050 | | 1029 | | 1086 | | |
| z ościeżnicą KĄTOWĄ DUŻĄ do ścian murowanych | 60 | 644 | 2030 | 40 | 675 | 2055 | 656 | 2046 | 686 | 2061 | ±10 / ±5 |
| | 70 | 744 | | | 775 | | 756 | | 786 | | |
| | 80 | 844 | | | 875 | | 856 | | 886 | | |
| | 90 | 944 | | | 975 | | 956 | | 986 | | |
| | 100 | 1044 | | | 1075 | | 1056 | | 1086 | | |
| z ościeżnicą KĄTOWĄ DUŻĄ do ścian kartonowo-gipsowych | 60 | 644 | 2030 | 40 | 680 | 2055 | 680 | 2046 | 686 | 2061 | ±10 / ±5 |
| | 70 | 744 | | | 780 | | 780 | | 786 | | |
| | 80 | 844 | | | 880 | | 880 | | 886 | | |
| | 90 | 944 | | | 980 | | 980 | | 986 | | |
| | 100 | 1044 | | | 1080 | | 1080 | | 1086 | | |
| z ościeżnicą REGULOWANĄ | 60 | 644 | 2030 | 40 | 700 | 2070 | 680 | 2058 | 716 | 2076 | -10 / -5 |
| | 70 | 744 | | | 800 | | 780 | | 816 | | |
| | 80 | 844 | | | 900 | | 880 | | 916 | | |
| | 90 | 944 | | | 1000 | | 980 | | 1016 | | |
| | 100 | 1044 | | | 1100 | | 1080 | | 1116 | | |

| ■ Drzwi WEWNĘTRZNE WEJŚCIOWE i TECHNICZNE Tabela 3 | | | | | | | | | | | |
|---|--------------------------------|----------------|----------------|-------------------------|----------------|----------------|----------------|----------------|----------------|----------------|-----------------|
| | Rozmiar | S _S | H _S | D _S | S ₀ | H ₀ | S _B | H _B | S _Z | H _Z | T _{SW} |
| AGAT, OPAL, KWARC, GRANIT | 80 | 844 | 2030 | 40/44 44/48 45/47 | 875 | 2055 | 856 | 2046 | 906 | 2071 | ±10 / ±5 |
| | 90 | 952 | | | 985 | | 964 | | 1014 | | |
| | 100 | 1044 | | | 1075 | | 1056 | | 1106 | | |
| Rw = 27 dB z ościeżnicą Porta SYSTEM | 60 | 644 | 2030 | 40/44 | 680 | 2060 | 646 | 2038 | 746 | 2088 | +20 / +10 |
| | 70 | 744 | | | 780 | | 746 | | 846 | | |
| | 80 | 844 | | | 880 | | 846 | | 946 | | |
| | 90 | 944 | | | 980 | | 946 | | 1046 | | |
| | 100 | 1044 | | | 1080 | | 1046 | | 1146 | | |
| Rw = 32 dB ze wzmoc. ośc. Porta SYSTEM | 60 | 644 | 2030 | 44/48 | 680 | 2060 | 646 | 2038 | 746 | 2088 | +20 / +10 |
| | 70 | 744 | | | 780 | | 746 | | 846 | | |
| | 80 | 844 | | | 880 | | 846 | | 946 | | |
| | 90 | 952 | | | 988 | | 954 | | 1054 | | |
| | 100 | 1044 | | | 1080 | | 1046 | | 1146 | | |
| Rw = 42 dB ze wzmoc. ośc. Porta SYSTEM | 80 | 868 | 2047 | 69 | 915 | 2080 | 872 | 2056 | 968 | 2104 | +20 / +10 |
| | 90 | 968 | | | 1015 | | 972 | | 1068 | | |
| | 100 | 1068 | | | 1115 | | 1072 | | 1168 | | |
| Rw = 42 dB z ościeżnicą metalową | 80 | 888 | 2047 | 69 | 890 | 2055 | 870 | 2045 | 950 | 2085 | ±10 / ±5 |
| | 90 | 988 | | | 990 | | 970 | | 1050 | | |
| | 100 | 1088 | | | 1090 | | 1070 | | 1150 | | |
| EI 30 z ościeżnicą MDF 100 mm | 60 | 644 | 2030 | 44/48 | 750 | 2090 | 722 | 2077 | 824 | 2128 | +10 / +5 |
| | 70 | 744 | | | 850 | | 822 | | 924 | | |
| | 80 | 844 | | | 950 | | 922 | | 1024 | | |
| | 90 | 952 | | | 1060 | | 1030 | | 1132 | | |
| | 100 | 1044 | | | 1150 | | 1122 | | 1224 | | |
| EI 30, Rw = 27 dB, Rw = 32 dB z ościeżnicą metalową | 60 | 644 | 2030 | 44/48 40/44 40/48 | 675 | 2055 | 656 | 2043 | 706 | 2068 | ±10 / ±5 |
| | 70 | 744 | | | 775 | | 756 | | 806 | | |
| | 80 | 844 | | | 875 | | 856 | | 906 | | |
| | 90 | 952 | | | 985 | | 964 | | 1014 | | |
| | 100 | 1044 | | | 1075 | | 1056 | | 1106 | | |
| EI 60 z ościeżnicą drewnianą | 60 | 668 | 2030 | 61/65 | 775 | 2090 | 747 | 2077 | 858 | 2133 | ±10 / ±5 |
| | 70 | 768 | | | 875 | | 847 | | 958 | | |
| | 80 | 868 | | | 975 | | 947 | | 1058 | | |
| | 90 | 968 | | | 1075 | | 1047 | | 1158 | | |
| | EI 60 z ościeżnicą metalową | 60 | | | 668 | | 2030 | | 61/65 | | |
| 70 | | 768 | 800 | 781 | 831 | | | | | | |
| 80 | | 868 | 900 | 881 | 931 | | | | | | |
| 90 | | 968 | 1000 | 981 | 1031 | | | | | | |
| Metalowe EI 30 | | 60 | 700 | 2040 | 53 | 695 | | 2065 | | 673 | 2053 |
| | 70 | 800 | 795 | | | 773 | 830 | | | | |
| | 80 | 900 | 895 | | | 873 | 930 | | | | |
| | 90 | 1000 | 995 | | | 973 | 1030 | | | | |
| | 100 | 1080 | 1075 | | | 1053 | 1110 | | | | |
| ENDURO | 60 | 644 | 2030 | 40 | 675 | 2055 | 656 | 2046 | 686 | 2061 | ±10 / ±5 |
| | 70 | 744 | | | 775 | | 756 | | 786 | | |
| | 80 | 844 | | | 875 | | 856 | | 886 | | |
| | 90 | 952 | | | 985 | | 964 | | 994 | | |
| | 100 | 1044 | | | 1075 | | 1056 | | 1086 | | |
| z ościeżnicą wahadłową do skrzydeł ENDURO | 60 | 618 | 2017 | 40 | 745 | 2085 | 722 | 2075 | 722 | 2075 | ±10 / ±5 |
| | 70 | 718 | | | 845 | | 822 | | 822 | | |
| | 80 | 818 | | | 945 | | 922 | | 922 | | |
| | 90 | 918 | | | 1045 | | 1022 | | 1022 | | |
| | 100 | 1018 | | | 1145 | | 1122 | | 1122 | | |
| AQUA | 60 | 618 | 2017 | 40 | 675 | 2055 | 656 | 2046 | 686 | 2061 | ±10 / ±5 |
| | 70 | 718 | | | 775 | | 756 | | 786 | | |
| | 80 | 818 | | | 875 | | 856 | | 886 | | |
| | 90 | 918 | | | 975 | | 956 | | 986 | | |
| | 100 | 1018 | | | 1075 | | 1056 | | 1086 | | |

Tabele wymiarów drzwi

| ■ Drzwi ZEWNĘTRZNE Tabela 4 | | | | | | | | | | | |
|--|--|--|----------------|----------------|--|----------------|--|----------------|--|----------------|-----------------|
| | Rozmiar | S _S | H _S | D _S | S ₀ | H ₀ | S _B | H _B | S _Z | H _Z | T _{SW} |
| GDAŃSK | 80 | 807 | 2007 | 45 | 865 | 2070 | 843 | 2058 | 893 | 2083 | ±10/ ±5 |
| GDAŃSK, SZCZECIN, TORUŃ | 90 | 908 | 2007 | 45 | 965 | 2070 | 943 | 2058 | 993 | 2083 | ±10/ ±5 |
| GDYNIA, WROCŁAW | 90 | 982 | 2049 | 68 | 1090 | 2120 | 1060 | 2100 | - | - | ±10/ ±10 |
| GDYNIA + 1 naświetle boczne „30” | 90 +30 | 982 | 2049 | 68 | 1435 | 2120 | 1404 | 2100 | - | - | ±10/ ±10 |
| GDYNIA + 2 naświetla boczne „30” | 30+90 +30 | 982 | 2049 | 68 | 1780 | 2120 | 1746 | 2100 | - | - | ±10/ ±10 |
| GDYNIA, WROCŁAW | 100 | 1082 | 2049 | 68 | 1190 | 2120 | 1160 | 2100 | - | - | ±10/ ±10 |
| GDYNIA + 1 naświetle boczne „30” | 100 +30 | 1082 | 2049 | 68 | 1535 | 2120 | 1504 | 2100 | - | - | ±10/ ±10 |
| GDYNIA + 2 naświetle boczne „30” | 30+100 +30 | 1082 | 2049 | 68 | 1880 | 2120 | 1846 | 2100 | - | - | ±10/ ±10 |
| drzwi ROMA Premium jednoskrzydłowe | 80 90 100 | 868 | 2030 | 56 | 940 1040 1140 | 2075 | 920 1020 1120 | 2066 | 950 1050 1150 | 2081 | ±10/±5 |
| drzwi ROMA Premium dwuskrzydłowe | 130 140 150 160 170 180 190 200 | 1427* 1527* 1627* 1727* 1827* 1927* 2027* 2127* | 2030 | 56 | 1500 1600 1700 1800 1900 2000 2100 2200 | 2075 | 1479 1579 1679 1779 1879 1979 2079 2179 | 2066 | 1509 1609 1709 1809 1909 2009 2109 2209 | 2081 | ±10/±5 |
| drzwi ROMA Standard jednoskrzydłowe | 80 90 100 | 868 | 2030 | 45 | 900 1000 1100 | 2055 | 880 980 1080 | 2046 | 930 1030 1130 | 2071 | ±10/±5 |
| drzwi ROMA Standard dwuskrzydłowe | 130 140 150 160 170 180 190 200 | 1427* 1527* 1627* 1727* 1827* 1927* 2027* 2127* | 2030 | 45 | 1460 1560 1660 1760 1860 1960 2060 2160 | 2075 | 1479 1579 1679 1779 1879 1979 2079 2179 | 2046 | 1489 1589 1689 1789 1889 1989 2089 2189 | 2071 | ±10/±5 |

* Sumaryczna szerokość skrzydła czynnego i biernego.

| ■ Drzwi GARDEROBIANE Tabela 6 | | | | | | | | | | | |
|--|--|--|----------------|----------------|--|----------------|--|----------------|---|----------------|-----------------|
| | Rozmiar | S _S | H _S | D _S | S ₀ | H ₀ | S _B | H _B | S _Z | H _Z | T _{SW} |
| OXFORD GENEWA | 60 70 80 90 120 140 160 180 | 600 700 800 900 1200 1400 1600 1800 | 2005 | 30 | 675 775 875 975 1275 1475 1675 1875 | 2090 | 652 752 852 952 1260 1460 1660 1860 | 2075 | 762 862 962 1062 1370 1570 1770 1970 | 2130 | +20/ +10 |

Tabele wymiarów drzwi

| ■ Systemy PRZESUWNE, Drzwi ŁAMANE, Drzwi SKADANE Tabela 5 | | | | | | | | | | | |
|--|---|--|----------------|----------------|--|----------------|----------------|--|--------------------------------------|----------------|--------------------|
| | Rozmiar | S _S | H _S | D _S | S ₀ | H ₀ | H _Z | M _S | M _G | B _G | T _{SW} |
| System przesuwny METAL do ścian murowanych | 60 70 80 90 100 | 644 744 844 944 1044 | 2030 | 40 | 670 770 870 970 1070 | 2055 | 2058 | 1310 1510 1710 1910 2110 | 82 | 58 | +10/ ±5 |
| System przesuwny METAL do ścian kartonowo-gipsowych | 60 70 80 90 100 | 644 744 844 944 1044 | 2030 | 40 | 685 785 885 985 1085 | 2055 | 2058 | 1310 1510 1710 1910 2110 | 82 | 58 | +10/ ±5 |
| System przesuwny PORTA | 60 70 80 90 100 | 644 744 844 944 1044 | 2030 | 40 | 680 780 880 980 1080 | 2060 | 2119 | 1350 1550 1750 1950 2130 | 98 | 60 | +20/ +10 |
| System przesuwny ALU | 60 70 80 90 130 150 170 | 744 844 944 1044 2 x 744 2 x 844 2 x 944 | 2030 | 40 | 680 780 880 980 1420 1620 1820 | 2060 | 2114 | 1448 1648 1848 2048 2877 3277 3677 | 62 | - | +20/ +10 |
| System ALFA | 60 70 80 90 100 | 644 744 844 944 1044 | 2003 | 40 | 680 780 880 980 1080 | 2060 | 2088 | 746 846 946 1046 1146 | - | - | +20/ +10 |
| System BETA | 60 70 80 90 | 588 688 788 888 | 1990 | 40 | 680 780 880 980 | 2060 | 2088 | 746 846 946 1046 | - | - | +20/ +10 |
| System OMEGA | 2 x 60 2 x 70 2 x 80 2 x 90 2 x 100 | 644 744 844 944 1044 | 1956 | 30 | 1370 1570 1770 1970 2170 | 2060 | 2038 | 1329 1529 1729 1929 2129 | 1429 1629 1829 2029 2229 | 2088 | +20/ +10 |
| System przesuwny KOMPAKT - pojedynczy | 60 70 80 90 100 | 644 744 844 952 1044 | 2030 | 40 | 670 770 870 970 1070 | 2075 | 2040 | 644 764 864 964 1164 | 753 853 953 1053 1153 | 2090 | +10 +20/ +10 |
| System przesuwny KOMPAKT - podwójny | 2 x 60 2 x 70 2 x 80 2 x 90 2 x 100 | 644 744 844 952 1044 | 2030 | 40 | 1290 1490 1690 1890 2090 | 2075 | 2040 | 1278 1478 1678 1878 2078 | 1378 1478 1678 1878 2078 | 2090 | +10 +20/ +10 |

* Dla Systemu przesuwnego KOMPAKT wymiary S₀, H₀ oznacza wymiar otworu w murze przygotowanego do osadzenia ościeżnicy drewnopodobnej.

Uwagi:

- Tolerancja wymiarów zgodnie z PN: do 1 m: ± 1 mm, powyżej 1 m: ± 2 mm.
- Aby obliczyć wymiar S₀ dla drzwi dwuskrzydłowych do podanego w tabeli wymiaru należy dodać szerokość drugiego skrzydła lub dostawki (wymiar SS). W celu uzyskania wymiarów (SS, SB, SZ) dla drzwi dwuskrzydłowych do podanego w tabeli wymiaru należy dodać szerokość drugiego skrzydła lub dostawki (wymiar SS), a uzyskaną wartość dodatkowo pomniejszyć o 10 mm.
- Dostawki dostępne w naturalnej okleinie oferujemy w rozmiarze „40”, gdzie S₀=444, H₀=2030.
- Ościeżnice są zaprojektowane do postawienia na gotowej, wykończonej posadzce. W przypadku ościeżnic metalowych istnieje możliwość zamówienia ich w wersji wydłużonej o 30 mm do zalania w wylewce posadzki. Należy wówczas podane wymiary H₀ i H_Z powiększyć o 30 mm (poziom „30”).
- Podany dla skrzydeł wewnętrznych w tabeli rozmiar skrzydła dotyczy zarówno skrzydeł przyłgowych, jak i bezprzyłgowych.
- Porta SYSTEM zintegrowana z naświetlem górnym wymiary H₀, H_B i H_Z +302 mm.
- Stosując ościeżnicę PROJEKT należy powiększyć otwór w murze S₀ o 25 mm oraz wysokość H₀ o 15 mm (tolerancja wyników ± 10 mm / ± 5 mm).

Autoryzowane Grupy Montażowe



GWARANCJA

Na drzwi antywłamaniowe klasy „C” oraz na drzwi zewnętrzne WROCŁAW i GDYNIA

firma PORTA KMI Poland udziela **24** miesięcznej gwarancji.

Na pozostały asortyment obowiązuje **12** miesięczna gwarancja.

Autoryzowane Grupy Montażowe są firmami, które zdały egzamin w Centrum Szkoleniowym PORTA KMI Poland i otrzymały certyfikat potwierdzający ich kwalifikacje dotyczące montażu produktów PORTA. Skorzystanie z usług AGM powoduje wydłużenie gwarancji na zakupiony towar o dodatkowe **12** miesięcy.

PORTA KMI Poland nie ponosi odpowiedzialności za jakość i terminowość usług wykonanych przez Autoryzowane Grupy Montażowe.

Dolnośląskie

Table listing authorized mounting groups in the Lower Silesian voivodeship, including locations like Bolesławiec, Jelenia Góra, Wrocław, and Zgorzelec.

Kujawsko-Pomorskie

Table listing authorized mounting groups in the Kuyavian-Pomeranian voivodeship, including locations like Barcin, Bydgoszcz, and Gdynia.

Table listing authorized mounting groups in Lubuskie voivodeship, including locations like Inowrocław, Zielona Góra, and Zielona Góra.

Lubelskie

Table listing authorized mounting groups in Lubelskie voivodeship, including locations like Biała Podlaska and Lublin.

Lubuskie

Table listing authorized mounting groups in Lubuskie voivodeship, including locations like Deszczno, Gorzów Wlkp., and Zielona Góra.

Łódzkie

Table listing authorized mounting groups in the Łódź voivodeship, including locations like Aleksandrów, Łódź, and Tomaszów Maz.

Autoryzowane Grupy Montażowe

Table listing authorized mounting groups in Łódź and Wieluń, including companies like DAGA G. Piasny and REAL-DOM.

Małopolskie

Table listing authorized mounting groups in the Lesser Poland voivodeship, including locations like Babice, Kraków, and Wrocław.

Mazowieckie

Table listing authorized mounting groups in the Masovian voivodeship, including locations like Białobrzegi, Warszawa, and Zielona Góra.

Table listing authorized mounting groups in Warszawa and Zyrardów, including companies like CENTROBUD and SYKOMAT.

Opolskie

Table listing authorized mounting groups in the Opole voivodeship, including locations like Głogówek and Praszka.

Podkarpackie

Table listing authorized mounting groups in the Subcarpathian voivodeship, including locations like Jasło and Rzeszów.

Podlaskie

Table listing authorized mounting groups in the Lublin voivodeship, including locations like Augustów and Zamość.

Pomorskie

Table listing authorized mounting groups in the Pomeranian voivodeship, including locations like Gdańsk and Toruń.

Próbki kolorów

Lakier wodny wewnętrzny ★



Buk

Jabłoń

Farba akrylowa ★★

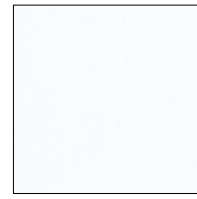

Biały (RAL 9016)

Okleina Minimax ★★★



Biały

Buk

Jabłoń

Okleina Portadecor ★★★

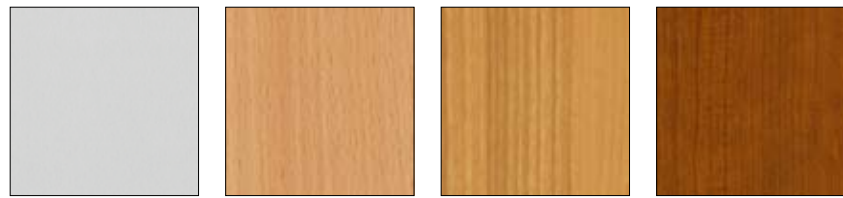

Popielaty Euroinvest

Buk Bawaria

Olcha

Wiśnia



Grusza

Orzech

Dąb

Wenge

Okleina Portadur ★★★



Orzech 1

Orzech 2

Orzech 3

Orzech 4

Orzech 5

Orzech 6

Próbki kolorów

Okleina drewnopodobna PCV ★★★★★



Buk jasny

Olcha

Jabłoń

Dąb złoty

Dąb

Orzech



Biały „słoje drewna”

Okleina CPL HQ ★★★★★



Biały

Popielaty Euroinvest

Buk Porta

Mahoń

Klon

Orzech

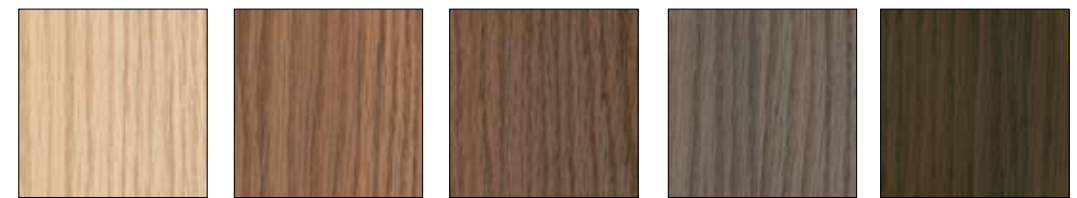

Dąb Milano 1

Dąb Milano 2

Dąb Milano 3

Dąb Milano 4

Dąb Milano 5

Okleina HPL ★★★★★

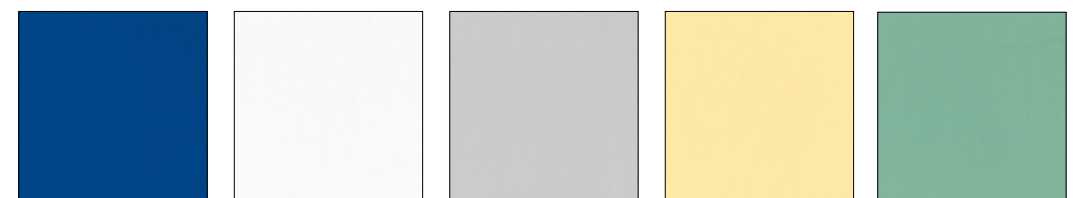

Niebieski

Biały

Popielaty Euroinvest

Jasnożółty

Zielony



Buk

Jabłoń

Mahoń

Próbki kolorów

Okleina naturalna standard ★★★★★



Okleina naturalna select ★★★★★



Próbki kolorów

Lakier wodny zewnętrzny ★★★★★



Farba akrylowa zewnętrzna ★★★★★

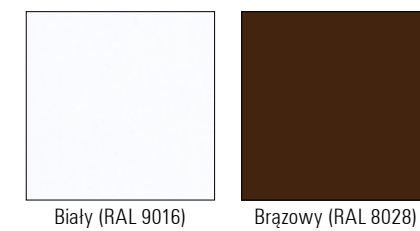

Farba poliesterowa ★★★★★

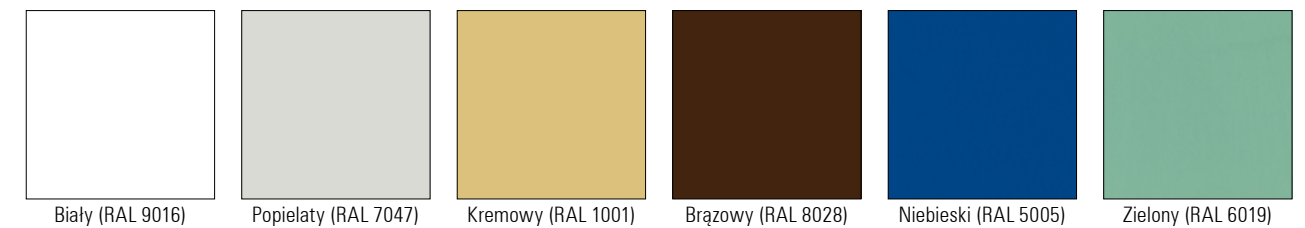

Blacha stalowa laminowana PCV ★★★★★

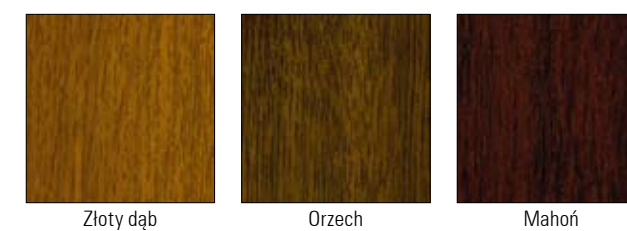

Stal ★★★★★



Sesja zdjęciowa: **WellDone** (www.welldone.pl)

Dziękujemy za udostępnienie na potrzeby sesji zdjęciowej: mebli i dodatków firmie – Vinotti, www.vinotti.pl, mebli wypoczynkowych firmie – Livingroom by Mebelplast, www.mebelplast.pl, mebli i dodatków firmie – Hagner Design, www.hagner.pl, mebli stylowych firmie – Rad-Pol, www.rad-pol.com.pl, dywanów firmie – Komfort, www.komfort.pl, elementów oświetleniowych firmie – Aladyn, www.aladyn.pl

Niniejszy katalog produktów nie stanowi oferty w rozumieniu przepisów Kodeksu Cywilnego, ani zapewnienia w rozumieniu przepisu art. 4 ustawy z dnia 27.07.2002 r. o szczególnych warunkach sprzedaży konsumenckiej.

Firma PORTA KMI Poland Sp. z o. o. zastrzega sobie prawo wprowadzenia (bez uprzedzenia) zmian parametrów technicznych, wyposażenia, cen oraz specyfikacji produktów. Wszystkie ceny, zawarte w niniejszym Katalogu, stanowią średnie rynkowe ceny detaliczne produktów, określone na podstawie wybranej próbki transakcji dokonywanych przez dealerów i Autoryzowane Punkty Sprzedaży (APS). Niniejszy Katalog nie ustala cen odsprzedaży, zaś poszczególni dealerzy i APS indywidualnie określają ceny produktów PORTA, w związku z czym ceny sprzedaży mogą się różnić w poszczególnych punktach sprzedawczych.

Zawarte informacje są aktualne w chwili ukazania się niniejszej publikacji. Wszystkie poprzednie cenniki dotyczące tego samego asortymentu tracą ważność.

UWAGA! Ze względu na użytą technikę druku kolor prezentowanego produktu może różnić się od oryginału.

Zastosowania ponad miarę

Drzwi PORTA to nie tylko szeroka gama produktów standardowych, to również drzwi nietypowe dostosowane do indywidualnych potrzeb naszych klientów. Nietypowe wykończenie, wzór lub rozmiar w zestawieniu z szeregiem rozwiązań technicznych o najwyższych parametrach użytkowych (ognioodporność, dymoszczelność, dźwiękoszczelność, antywłamaniowość) oferowanych w ramach posiadanych certyfikatów i przeprowadzonych badań pozwoliło nam zaistnieć na wielu prestiżowych obiektach inwestycyjnych. Nasze drzwi znalazły zastosowanie w budynkach mieszkalnych, urzędach, biurach, gabinetach, szkołach, marketach, restauracjach, hotelach, domach wczasowych, internatach, szpitalach, przychodniach, laboratoriach, sanatoriach, lotniskach i wielu innych miejscach użytku publicznego. Jakość użytych materiałów i precyzja wykonania to znak rozpoznawczy PORTA. W ramach posiadanych szerokich możliwości technologicznych specjalnie wydzielony w naszej organizacji Dział Kontraktów PORTA przygotowuje dla Państwa ofertę zgodnie z oczekiwaniami przedstawionymi w Państwa zapytaniu.

Na stronie 151 przedstawiamy proponowane przez nas rozwiązania w zależności od wymagań akustycznych, przeciwpożarowych, z klasą odporności na włamanie oraz minimalnych współczynników przenikania ciepła dla drzwi zewnętrznych.



OGNIOODPORNOŚĆ



DYMOSZCZELNOŚĆ



DŹWIĘKOSZCZELNOŚĆ



ANTYWŁAMANIOWOŚĆ

Wszystkie zapytania dotyczące **oferty niestandardowej** prosimy kierować do Działu Kontraktów:
tel. (+48) 058 6778 140, e-mail: kontrakt@porta.com.pl

Zalecane zastosowanie drzwi według wymagań przeciwpożarowych

(na podst. rozporządzenia Ministra Infrastruktury z dnia 12 kwietnia 2002 r. w sprawie warunków technicznych jakim powinny odpowiadać budynki i ich usytuowanie (Dz. U. Nr 75/2002, poz. 690))

| Rodzaj budynku | Przykładowe zastosowanie | Proponowana klasa odporności ogniowej lub dymoszczelności | Nazwa (symbol drzwi spełniających wymagania) | Strona katalogowa |
|---|--|---|---|-------------------|
| budynki mieszkalne (bez przedsionków ppoż.) | drzwi wejściowe do mieszkań w budynkach o wysokości powyżej 25 m (od 9 piętra) | EI 30 EI 30 Sa, Sm | KWARC (DT-K32) GRANIT typ 2 (DT-PW/II) | str. 82, 84 |
| hotele, pensjonaty | drzwi wejściowe do mieszkań w budynkach o wysokości powyżej 12 m (od 4 piętra) | EI 30 EI 30 Sa, Sm | 42 dB (DT-AW/M, DT-AW/D) EI 30 (DT-PP-DY) | str. 102, 104 |
| budynki mieszkalne | drzwi między strefami ppoż. (budynki bez przedsionków ppoż.) | EI 30 (wys. do 12 m) EI 60 (wys. pow. 12 m) | EI 30 (DT-K32/M, DT-PP-DY) EI 60 (HALSPAN) | str. 104 |
| hotele, pensjonaty, budynki użyteczności publicznej | | EI 60 (wysokość budynku do 55 m) | EI 60 (HALSPAN) | str. 104 |
| zastosowania specjalne | drzwi do kotłowni | EI 60 | EI 60 (HALSPAN) | str. 104 |
| | drzwi do garaży (nie dotyczy budynków jednorod.) | EI 30 (wejście z przedsionka ppoż.) | EI 30 (DT-PP-DY) | str. 104 |
| | | EI 60 | EI 60 (HALSPAN) | str. 104 |

Uwaga: Powyższa tabela zawiera ogólne wymogi ppoż. dotyczące budynków, podane w niej parametry należy zweryfikować i dostosować indywidualnie do określonego obiektu.

Zalecane zastosowanie drzwi w zależności od wymagań akustycznych

(wymagania akustyczne na podst. normy PN-B-02151:1999)

| Rodzaj budynku | Przykładowe zastosowanie | Wymagania akustyczne | Zalecane przez PORTA | Nazwa (symbol drzwi spełniających wymagania) | Strona katalogowa |
|---|---|--------------------------------|--|---|-----------------------|
| budynki wielorodzinne | wejścia do mieszkań w budynkach | Rw ≥ 27 dB, R _{A1} 25 | Rw 32 dB, D ₁ 30 | AGAT (DW-A32/M, OPAL (DW-A32-K2/M), KWARC (DT-K32) GRANIT typ 1 i 2 (DT-PW/II) | str. 80, 82, 84 |
| hotele wyższych kategorii | z korytarza bezpośrednio do pokoi | wg. projektu | Rw 32 dB, D ₁ 30 Rw 42 dB, D ₁ 40 | 32 dB (DT-A32/M, DT-A32/PS) 42 dB (DT-AW/M, DT-AW/PS, DT-AW/D) EI 30 (DT-PP-DY), EI 60 (HALSPAN) | str. 100, 102, 104 |
| | z korytarza do korytarza wewnętrznego, przedsionka | Rw ≥ 32 dB, R _{A1} 30 | Rw 32 dB, D ₁ 30 | 32 dB (DT-A32/M, DT-A32/PS) EI 30 (DT-PP-DY), EI 60 (HALSPAN) | str. 100, 104 |
| hotele niższych kategorii, domy wczasowe | z korytarza bezpośrednio do pokoi | Rw ≥ 32 dB, R _{A1} 30 | Rw 32 dB, D ₁ 30 | 32 dB (DT-A32/M, DT-A32/PS) EI 30 (DT-PP-DY), EI 60 (HALSPAN) | str. 100, 104 |
| | z korytarza głównego do korytarza wewnętrznego, przedsionka | Rw ≥ 27 dB, R _{A1} 25 | Rw 27 dB, D ₁ 25 | 27 dB (DT-A27/M, DT-A27/PS) | str. 100 |
| hotele, domy wczasowe | sale telewizyjne, klubowe, konferencyjne | wg. projektu | Rw 42 dB, D ₁ 40 | 42 dB (DT-AW/M, DT-AW/PS, DT-AW/D) | str. 102 |
| domy studenckie, internaty, domy rencistów, sanatoria | z korytarza bezpośrednio do pokoi | Rw ≥ 32 dB, R _{A1} 30 | Rw 32 dB, D ₁ 30 | AGAT, KWARC (ościeżnica metalowa) 32 dB (DT-A32/M) (ościeżnica metalowa) EI 30 (DT-PP-DY) (ościeżnica metalowa) | str. 80, 82, 100, 104 |
| | z korytarza do korytarza wewnętrznego, przedsionka | Rw ≥ 27 dB, R _{A1} 25 | Rw 27 dB, D ₁ 25 | 27 dB (DT-A27/M) (ościeżnica metalowa) | str. 100 |
| | sale telewizyjne, czytelnie | wg. projektu | Rw 42 dB, D ₁ 40 | 42 dB (DT-AW/M) (ościeżnica metalowa) | str. 102 |
| szpitale | gabiny lekarskie | wg. projektu | Rw 42 dB, D ₁ 40 | 42 dB (DT-AW/M) (ościeżnica metalowa) | str. 102 |
| | pokoje lekarzy i pielęgniarek | wg. projektu | Rw 27 dB, D ₁ 25 | 27 dB (DT-A27/M) (ościeżnica metalowa) | str. 100 |
| budynki administracyjne i biurowe | pokoje do pracy | Rw ≥ 22 dB, R _{A1} 20 | Rw 27 dB, D ₁ 25 | 27 dB (DT-A27/M, DT-A27/PS) | str. 100 |
| | pokoje do pracy wymagającej koncentracji uwagi | Rw ≥ 27 dB, R _{A1} 25 | Rw 32 dB, D ₁ 30 | 32 dB (DT-A32/M, DT-A32/PS) EI 30 (DT-PP-DY) | str. 100, 104 |
| | gabiny dyrektorskie | Rw ≥ 27 dB, R _{A1} 25 | Rw 42 dB, D ₁ 40 | 42 dB (DT-AW/M, DT-AW/PS, DT-AW/D) | str. 102 |

Drzwi o zwiększonej odporności na włamanie

| Rodzaj budynku | Przykładowe zastosowanie | Proponowana klasa odporności na włamanie | Nazwa (symbol drzwi spełniających wymagania) | Strona katalogowa |
|--------------------|-----------------------------|---|--|-------------------|
| budynki mieszkalne | drzwi wejściowe do mieszkań | klasa 2 (wg. ENV-1627:2006) klasa C (wg. PN-90/B-92270) klasa 3 (wg. ENV-1627:2006) | OPAL (DW-A32-K2/M) GRANIT typ 1 i 2 (DT-PW/II) GRANIT typ 1 i 2 (DT-PW/II) | str. 80, 84 |

Drzwi zewnętrzne o niskim współczynniku przenikania ciepła

| Rodzaj budynku | Przykładowe zastosowanie | Wymagany współczynnik przenikania ciepła | Współczynnik określony dla drzwi PORTA | Nazwa (symbol drzwi spełniających wymagania) | Strona katalogowa |
|--|-----------------------------|--|--|--|-------------------|
| budynki jednorodzinne | drzwi wejściowe do budynków | U ≤ 2,6 W/(m²K) | U = 2,11 W/(m²K) | GDAŃSK, TORUŃ, SZCZECIN | str. 88 |
| budownictwo jedno i wielorodzinne, budynki użyteczności publicznej o małym i średnim natężeniu ruchu | drzwi wejściowe do budynków | U ≤ 2,6 W/(m²K) | U = 1,7 W/(m²K) (drzwi pełne) U = 2,0 W/(m²K) (drzwi przeszklone) U = 2,3 W/(m²K) (drzwi z naswietlami i dostawkami) | GDYŃIA, WROCŁAW (DZ-F) | str. 92, 94 |

Lista referencyjna wybranych inwestycji



Warszawa, Kancelaria Prezydenta RP



Gdynia, budynek mieszkalny Sea Towers (Invest Komfort)



Katowice, biurowiec „Chorzowska 50”



Sopot, budynek mieszkalny Sopocki Parkur 2 (Invest Komfort)



Warszawa, budynek Centrum Olimpijskiego



Wrocław, biurowiec Silver Forum



Warszawa, biurowiec Babka Tower



Zielona Góra, Uniwersytet

Główne nagrody przyznane firmie Porta KMI Poland w latach 2008 – 2009

Główne nagrody przyznane w 2009 roku

- ✓ **BRĄZOWY LAUR „PRZEDSIĘBIORSTWO FAIR PLAY” 2009**
Program „Przedsiębiorstwo Fair Play” jest afiliowany przy Krajowej Izbie Gospodarczej, a jego organizatorem jest Instytut Badań nad Demokracją i Przedsiębiorstwem Prywatnym.
- ✓ **LIDER BRANŻY STOLARKI BUDOWLANEJ 2009**
Nagroda przyznawana przez pismo Forum Branżowe
- ✓ **BUDOWLANA MARKA ROKU 2008**
Nagroda w kategorii drzwi wewnętrznych za szczególne osiągnięcia marketingowe w 2008 roku na rynku materiałów budowlanych. Wyróżnienie przyznane na podstawie ogólnopolskich badań przeprowadzonych wśród firm wykonawczych.

Główne nagrody przyznane w 2008 roku

- ✓ **ZŁOTA STATUETKA „PRZEDSIĘBIORSTWO FAIR PLAY” 2008**
Program „Przedsiębiorstwo Fair Play” jest afiliowany przy Krajowej Izbie Gospodarczej, a jego organizatorem jest Instytut Badań nad Demokracją i Przedsiębiorstwem Prywatnym.
- ✓ **BUDOWLANA MARKA ROKU 2007**
Nagroda w kategorii drzwi wewnętrznych za szczególne osiągnięcia marketingowe w 2007 roku na rynku materiałów budowlanych. Wyróżnienie przyznane na podstawie badań przeprowadzonych wśród firm wykonawczych.
- ✓ **KRYSTAŁOWY PROFIL 2007**
Dwie nagrody w sektorze drzwi w kategorii „Skok w rozwoju, odwaga w działaniach” oraz w kategorii „Stabilny i długoletni rozwój”.
- ✓ **BUDOWLANA FIRMA ROKU 2007**
W kategorii producent materiałów i technologii oraz wyróżnienie specjalne dla Prezesa firmy za skuteczne zarządzanie firmą.



AUTORYZOWANI DEALERZY

| |
|---|
| Bełchatów BALSZA 044 633 24 31 |
| Białystok AWRUK – Stolarka Budowlana 085 653 93 23 |
| Bielsko-Biała MTB JASIŃSKI 033 816 33 36 |
| Błonie CENTROBUD 022 731 81 53 |
| Bolesławiec JAWA 075 732 05 24 |
| Busko Zdrój FONTIS 041 378 80 45 |
| Bydgoszcz DRZWI – TESSA 052 364 67 00 |
| Bydgoszcz STALREM 052 346 55 23 |
| Chełm PORTO 082 565 28 28 |
| Czaplinek-Sikory P.P.H.U. M&G Grzegorz Kotłowski 094 375 47 56 |
| Czechowice Dziedzice MTB JASIŃSKI 032 215 50 49 |
| Częstochowa BEL – POL 034 324 49 58 |
| Częstochowa FACHOWIEC 034 360 22 40 |
| Elk MURBET 087 620 06 20 |
| Gdańsk BEL-POL 058 301 78 39 |
| Gdańsk STALREM 058 340 69 50 |
| Gdynia STOREM 058 668 46 87 |
| Gdynia WOODCOTE POLAND 058 663 84 00 |
| Gliwice BEL-POL 032 232 87 58 |
| Gliwice MAT-BUD 032 331 37 20 |
| Gorzów Wlkp. BEL-POL 095 722 73 19 |
| Gorzów Wlkp. STALREM 095 725 03 66 |
| Grudziądz EKSPOL 056 461 37 78 |
| Jastrzębie Zdrój HADEX 032 478 81 10 |
| Jelenia Góra BEL-POL 075 767 83 88 |
| Kalisz BEL-POL 062 753 67 21 |
| Katowice BEL-POL 032 252 86 91/92 |
| Katowice BUDUS Grupa PHMB 032 608 87 87 |
| Katowice WOODCOTE POLAND 032 202 50 30 |
| Kielce APOLLOPLAST 041 346 10 11 |
| Kielce BEL-POL 041 362 68 66 |
| Kielce FONTIS 041 362 72 41 |
| Kłodzko STOLPLAST 074 867 46 74 |
| Kołobrzeg WIK 094 351 64 18 |
| Koszalin SEZAM 094 342 54 46 |
| Koszalin TOM-SAN 094 343 54 88 |
| Kościan EFLI 065 511 95 66 |

| |
|---|
| Kraków BEL-POL 012 417 39 46 |
| Kraków DREWEX 012 622 88 60 |
| Kraków HEBAN 012 651 87 62 |
| Kraków KONSTRUKTOR 012 420 00 12 |
| Kraków STALREM 012 264 72 25/26 |
| Kraków WOODCOTE POLAND 012 417 13 00 |
| Legnica BEL-POL 076 856 03 00 |
| Lubin BUDUS Grupa PHMB 076 844 39 90 |
| Lublin INTER GIPS 081 441 72 27 |
| Lublin PORTO 081 444 60 25 |
| Łomża DW DOMEL 086 215 66 15 |
| Łódź BEL-POL 042 682 64 67 |
| Łódź EKOCENTR 042 656 73 34/35 |
| Łódź MATERIAŁY BUDOWLANE 042 674 82 44 |
| Łódź STALREM 042 653 51 44/45 |
| Maków Mazowiecki CENTROBUD 029 717 13 48 |
| Nowa Sól BEL-POL 068 356 33 20 |
| Nowy Sącz BOGDAŃSKI 018 444 24 13 |
| Nowy Sącz TOMEX 018 444 11 27 |
| Olsztyn ALTADOOR 089 533 21 07 |
| Olsztyn D.P. 089 532 02 17 |
| Opole BEL-POL 077 454 42 33 |
| Opole WOODCOTE POLAND 077 402 44 40 |
| Ostrów Wlkp. INTAR 062 737 51 48 |
| Płock BUD-MAT 024 268 65 04 |
| Płock PIK 024 268 99 66 |
| Poznań BUDOM MARKET 061 859 83 00/23 |
| Poznań C.B.PROGRESS 061 873 33 00 |
| Poznań EKO 061 815 03 44 |
| Poznań STALREM 061 846 08 60-62 |
| Przemyśl MULTI-FORM II 016 678 48 31 |
| Pszczyna KRONODOM 032 738 77 77 |
| Radom FACHOWIEC 048 340 03 45 |
| Radom OKNO-BUD 048 381 17 95 |
| Rzeszów BOZ 017 850 51 33/34 |
| Rzeszów PORTO 017 853 27 15 |
| Rzeszów WEPA 017 864 22 80 |

| |
|---|
| Sanok INSTAL – BUD 013 493 24 11 |
| Słupsk ROLBUD 059 842 34 95 |
| Słupsk TOM-SAN 059 842 03 22 |
| Słupsk WOODCOTE POLAND 059 848 59 75 |
| Suwałki ALMAT 087 563 16 31 |
| Szaflary TOMEX 018 275 40 64 |
| Szczecin HIPER-GLAZUR 091 485 64 51 |
| Szczecin STALREM 091 484 73 99 |
| Szczecinek KPPD Szczecinek 094 372 95 55 |
| Świdnica BEL-POL 074 856 38 30 |
| Tarnów TRANSBUD 014 629 80 73 |
| Toruń DRZWI-TESSA 056 655 92 60 |
| Toruń MS PROFI 056 660 52 95 |
| Tychy MULTI-FORM II 032 227 27 27 |
| Wałbrzych BEL-POL 074 886 95 00 |
| Wałbrzych SIRBUD 074 666 88 88 |
| Warszawa CENTROBUD 022 756 72 36 |
| Warszawa CENTRUM DRZWI 022 651 03 50 |
| Warszawa SYKOMAT 022 840 42 57 |
| Warszawa TECHNOBUD 022 632 85 06 |
| Warszawa WOODCOTE POLAND 022 796 00 76-79 |
| Warszawa / Grodzisk Mazowiecki FACHOWIEC 022 724 35 91 |
| Warszawa / Janki SYKOMAT 022 720 50 05 |
| Warszawa / Łomianki TECHNOBUD 022 751 70 41-44 |
| Warszawa / Piaseczno SYKOMAT 022 750 68 66 |
| Warszawa / Pruszków FACHOWIEC 022 728 23 78 |
| Warszawa / Stara Miłosna SYKOMAT 022 773 38 81 |
| Warszawa / Stare Babice TECHNOBUD-ALSTAL 022 382 41 01 |
| Warszawa / Tarczyn CENTROBUD 022 727 87 67 |
| Warszawa / Żąbki SYKOMAT 022 781 55 06 |
| Wejherowo BEL-POL 058 672 30 51 |
| Wrocław MAJSTER ATLAS KUJAWY 054 412 66 21 |
| Wrocław BEL-POL 071 325 27 77 |
| Wrocław BUDUS Grupa PHMB 071 373 19 90 |
| Wrocław WOODCOTE POLAND 071 346 79 90-91 |
| Zamość METBUD 084 639 10 09 |
| Zielona Góra CeMBe 068 320 33 00 |



Pozwól sobie na jakość!

Regionalni Kierownicy Sprzedaży

| | |
|----------|------------------|
| KATOWICE |601 994 399 |
| KRAKÓW |601 994 392 |
| ŁÓDŹ |601 994 394 |
| POZNAŃ |601 994 396 |
| SZCZECIN |601 994 393 |
| TORUŃ |603 952 003 |
| WARSZAWA |601 994 395 |
| WROCLAW |601 994 398 |



Fabryki PORTA KMI Poland
 Zasięg dystrybucji PORTA



Fabryki PORTA KMI Poland
 Siedziby regionalnych kierowników sprzedaży