

# KATALOG DRZWI



2009/2010

## KILKA SŁÓW O NAS

Mamy przyjemność przedstawić Państwu ofertę firmy Centurion-R Sp. z o.o. Spółka powstała w 2002 roku w specjalnej strefie ekonomicznej EUROPARK MIELEC, obszar przemysłowy Sanok, jako kontynuacja działającej od 1998 roku firmy produkcyjnej Centurion Sp. z o.o.

Od początku swojej działalności przedsiębiorstwo specjalizuje się w produkcji wewnątrzlokalowych skrzydeł drzwiowych i ościeżnic. Czerpiąc z doświadczeń firmy macierzystej w zakresie obsługi klientów, marketingu, sprzedaży i serwisu, Centurion-R sukcesywnie rozszerza swój asortyment i zdobywa uznanie u swoich klientów.

Zaufanie naszych odbiorców jest motorem ciągłego rozwoju firmy. Zwiększenie zainteresowania drzwiami Centurion-R, poszerzenie rynku zbytu oraz oferowanego asortymentu pozwoliły na rozbudowę firmy. W lipcu 2005 roku rozpoczął produkcję Zakład nr 2. Inwestycja była realizowana w ramach Sektorowego Programu Operacyjnego „Wzrost Konkurencyjności Przedsiębiorstw 2004-2006” i współfinansowana przez Unię Europejską ze środków Europejskiego Funduszu Rozwoju Regionalnego.

Kluczem sukcesu firmy jest wysoka jakość produktów i profesjonalna obsługa. Wychodząc naprzeciw wciąż rosnącym oczekiwaniom klientów, poczyniliśmy odważne inwestycje rozbudowując fabrykę i unowocześniając park maszynowy (m.in. zautomatyzowane linie do produkcji skrzydeł i ościeżnic, nowoczesna linia do odpylania). W ten sposób uzyskaliśmy wyższą jakość produkowanych wyrobów oraz możliwość wprowadzenia do oferty nowych linii wzorniczych skrzydeł i ościeżnic drzwiowych. Profesjonalizm oraz duża aktywność działań marketingowych zaowocowała zaufaniem, jakim darzą nas nasi odbiorcy, z czego jesteśmy najbardziej dumni.

Potwierdzeniem tego zaufania są również na rynku polskim i zagranicznym przyznane certyfikaty jakości: polski, słowacki, czeski i ukraiński.

Ponad 10-letnie doświadczenie, innowacyjna technologia i stała dbałość o rozwój sprawiły, że firma Centurion-R jest dziś jednym z wiodących producentów stolarki drzwiowej w Polsce. Obecnie nasza oferta obejmuje blisko trzydzieści linii wzorniczych drzwi. Nasze kolekcje tworzymy z myślą o naszych klientach. Rozwijamy je zarówno w kierunku prostych nowoczesnych form, jak i rozwiązań o bardziej klasycznych liniach. Śledzimy rozwój technologii i rozwiązań w dziedzinie stosowanych pokryć oraz wykorzystujemy najnowsze osiągnięcia techniki w procesie realizacji naszych produktów. Naszym klientom oferujemy ciągłe i profesjonalne doradztwo w zakresie montażu i nowinek technicznych.

Zapraszamy również do odwiedzenia naszej strony [www.centurion.com.pl](http://www.centurion.com.pl), gdzie znajdziecie Państwo dodatkowe informacje o naszej firmie i zawsze aktualną ofertę.



## KATALOG 2009/2010



Składamy na Państwa ręce nową edycję katalogu 2009/2010. Wprowadziliśmy nowe linie wzornicze skrzydeł Modesto, Oslo, Vila, Reno, Vigo, Dakar. W nowych modelach zastosowaliśmy pokrycia o wyjątkowo dużej odporności na uszkodzenia mechaniczne i ścieranie (w modelu Dakar wykorzystaliśmy okleinę CPL). Z myślą o bezpieczeństwie użytkowania naszych produktów skrzydła przeszkłone wyposażyliśmy w szybą bezpieczną hartowaną matową Lakmat. Wszystkie nasze modele cechuje wysoka jakość wykonania i trwałość zastosowanych pokryć, nowoczesne wzornictwo oraz estetyka.

Dodatkowo edycję katalogu 2009/2010 uzupełniliśmy o szczegółowe dane w rozdziale Informacje Techniczne (m.in. rysunki techniczne oraz wymiary skrzydeł i ościeżnic).

Satysfakcją dla nas będzie, jeśli w zaprezentowanych nowych kolekcjach odnajdziecie Państwo swój niepowtarzalny styl, a zawarte informacje techniczne pomogą w wyborze właściwego wymiaru produktów.

## SPIS TREŚCI

## DRZWI WEWNĄTRZLOKALOWE



1. VIGO - skrzydła okleinowane	4-5
2. MODESTO - skrzydła płaskie okleinowane	6-7
3. BARI – skrzydła okleinowane	8
4. DENVER – skrzydła płaskie okleinowane	9
5. SAPPORO – skrzydła okleinowane	10-11
6. OSAKA – skrzydła okleinowane	12
7. OSAKA MIRAŻ – skrzydła okleinowane	13
8. EDO – skrzydła okleinowane	14
9. NAGANO – skrzydła okleinowane	15
10. RENO - skrzydła okleinowane	16-17
11. ETNA – skrzydła płaskie lakierowane lub okleinowane	18
12. KOBE – skrzydła okleinowane	19
13. YORK – skrzydła płaskie lakierowane	20
14. MANHATTAN – skrzydła płaskie lakierowane	21
15. OSLO – skrzydła płaskie okleinowane	22-23
16. MONTANA – skrzydła płaskie lakierowane lub okleinowane	24
17. BRISTOL – skrzydła tłoczone lakierowane	25
18. ANDORA – skrzydła tłoczone	26
19. MALAGA – skrzydła tłoczone cieniowane	27
20. VILA - skrzydła okleinowane	28-29
21. VESTO – skrzydła płaskie lakierowane	30
22. DAKAR – skrzydła okleinowane CPL	31
23. BOSTON – skrzydła płaskie lakierowane	32

## DRZWI WEWNĄTRZLOKALOWE WEJŚCIOWE

24. INTRO – skrzydła okleinowane, wzmocnione	33
--	----

## INFORMACJE TECHNICZNE

OŚCIEŻNICE, MASKOWNICE, SKRZYDŁA PRZESUWNE	36-43
--	-------

# VIGO

skrzydła okleinowane





## KONSTRUKCJA

Konstrukcję skrzydła stanowi ramiak wykonany ze sklejki, oklejonej płytą HDF. Wypełnienie – płytki MDF okleinowane. Przeszklenie szybą białą matową hartowaną Lakmat (I). Wąskie płaszczyzny oklejone są drewnopodobną folią.

## ELEMENTY I AKCESORIA W CENIE SKRZYDŁA

- zamek na klucz (T) w skrzydłach pełnych i salonowych
- trzy zawiasy czopowe
- w skrzydłach przeszklonych – szyba biała matowa hartowana Lakmat (I)
- możliwość korekty wysokości skrzydła poprzez podcięcie od dołu do 60mm



## MODELE

VG/P

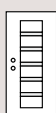

VG/D

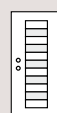

W/VG/P

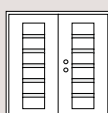

W/VG/D

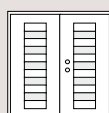

Skrzydła drzwiowe dostępne również w wersji przesuwnej (system bezprzylgowy z pochwytem plastikowym)

## KOLORYSTYKA

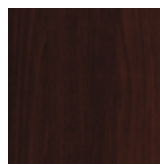

Wenge (WR)



Ofram (OR)



Kasztan (KR)



Gold (GJ)



Koniak (KJ)

## PRZESZKLENIE



białe Lakmat (I)

## OŚCIEŻNICE



MDF okleinowana (Z)\*



MDF opółokrągłym profilu (Q)



MDF regulowana SEGMENTOWA



MDF regulowana LUX

## LISTWY I ĆWIERCWAŁKI



Ćwierćwałek



Opaska



Opaska (Q)

## MODELE DOSTĘPNE W ROZMIARACH

Pełne (P)	70, 80, 90
Salonowe (D)	70, 80, 90
Dwuskrzydłowe (W)	140, 150, 160, 170, 180

\* niedostępne dla kolorów koniak, gold



# MODESTO

skrzydła płaskie okleinowane

## KONSTRUKCJA

Ramiak pionowy, wykonany ze sklejki, połączony z wypełnieniem (płytą wiórową) szybą białą hartowaną Lakmat (w skrzydłach salonowych i pokojowych – szyba ze wzorem ornamentowym) o grubości 8mm, całość pokryta okleiną.

## ELEMENTY I AKCESORIA W CENIE SKRZYDŁA

- zamek nakłucz (T) w skrzydłach pokojowych i salonowych
- zamek łazienkowy (L) w skrzydłach łazienkowych
- trzy zawiasy czopowe
- w skrzydłach przeszklonych – szyba biała matowa hartowana Lakmat (w skrzydłach pokojowych i salonowych – ze wzorem ornamentowym)



## MODELE

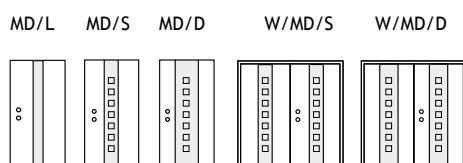

## KOLORYSTYKA

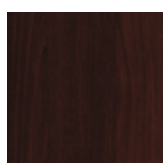

Wenge (WR)

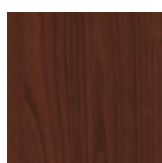

Kasztan (KR)

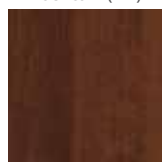

Ofram (OR)

## OŚCIEŻNICE



MDF okleinowana (Z) profilu (Q)    MDF opółokrągłym (Q)    MDF regulowana SEGMENTOWA    MDF regulowana LUX

## LISTWY I CWIERĆWAŁKI



Cwierćwałek    Opaska    Opaska (Q)

## PRZESZKLENIE



białe Lakmat



białe Lakmat (I)



## MODELE DOSTĘPNE W ROZMIARACH

Łazienkowe (L)	70, 80, 90
Pokojowe (S)	70, 80, 90
Salonowe (D)	70, 80, 90
Dwuskrzydłowe (W)	140, 150, 160, 170, 180

Skrzydła drzwiowe dostępne również w wersji przesuwnej (system bezprzylgowy z pochwytem plastikowym)



# BARI

skrzydła okleinowane

## KONSTRUKCJA

Ramiak klejony drewniany, wypełnienie stanowi płyta pełna wiórowa, całość obustronnie oklejona płytą HDF pokrytą okleiną drewnopodobną o podwyższonej odporności. Kasetony wypełnione szybą białą matową Lakmat lub panelami frezowanymi pokrytymi okleiną drewnopodobną. Ramki kasetonu w kolorze skrzydła. Wąskie płaszczyzny oklejone folią drewnopodobną w tym samym kolorze.

## KOLORYSTYKA



Eiche (ER)

## ELEMENTY I AKCESORIA W CENIE SKRZYDŁA

- zamek na klucz (T) w skrzydłach pełnych, pokojowych i salonowych
- zamek łazienkowy (L) w skrzydłach łazienkowych
- tuleje wentylacyjne w skrzydłach łazienkowych
- trzy zawiasy czopowe
- w skrzydłach przeszklonych - szyba biała matowa Lakmat (J) (ze wzorem ornamentowym)
- możliwość korekty wysokości skrzydła poprzez podcięcie od dołu do 60mm

## OŚCIEŻNICE



MDF regulowana  
SEGMENTOWA

## PRZESZKLENIE

szkło hartowane  
bezpieczne



białe Lakmat (J)

### MODELE DOSTĘPNE W ROZMIARACH

Pełne (P)	70, 80, 90
Łazienkowe (L)	70, 80, 90
Pokojowe (S)	70, 80, 90
Salonowe (D)	70, 80, 90
Dwuskrzydłowe (W)	140, 150, 160, 170, 180
Dwuskrzydłowe (W) z dostawką w rozm. 40'	110, 120, 130

## MODELE

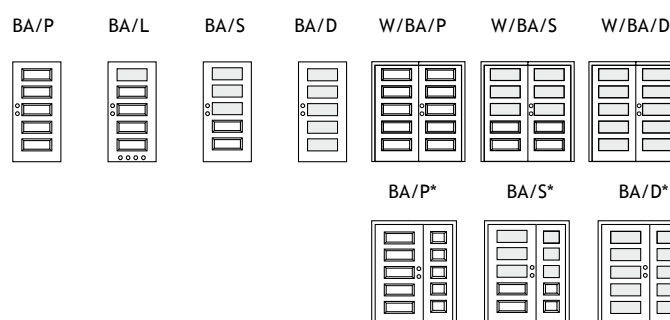

\*dostawka w rozmiarze 40'





# DENVER

skrzydła płaskie okleinowane

## KOLORYSTYKA

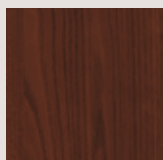

Kasztan (KR)



Ofram (OR)

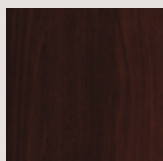

Wenge (WR)

## KONSTRUKCJA

Ramiak klejony drewniany, wypełniony stabilizatorem „plaster miodu” (X-MASH), całość obustronnie oklejona płytą HDF pokrytą folią drewnopodobną. Ramka na szybę drewniana lakierowana (modele ze szprossem) lub prostokątna okleinowana MDF (o półokrągłym profilu). Wąskie płaszczyzny oklejone folią drewnopodobną. Przeszklenie szkłem brązowym, hartowanym Lakmat.

## ELEMENTY I AKCESORIA W CENIE SKRZYDŁA

- zamek na klucz (T) w skrzydłach pełnych i pokojowych
- zamek łazienkowy (L) w skrzydłach łazienkowych
- tuleje wentylacyjne w skrzydłach łazienkowych
- trzy zawiasy czopowe
- w skrzydłach przeszklonych – szyba brązowa matowa Lakmat
- możliwość korekty wysokości skrzydła poprzez podcięcie od dołu do 60mm



## MODELE

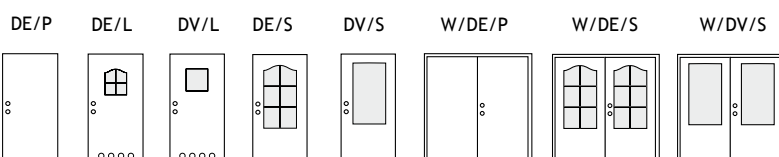

## PRZESZKLENIE

szkło hartowane  
bezpieczne

brązowe Lakmat

## OŚCIEŻNICE



MDF okleinowana (Z) profilu (Q)    MDF o półokrągłym    MDF regulowana    MDF  
SEGMENTOWA    regulowana LUX

## LISTWY I ĆWIERCWAŁKI



Ćwierćwałek

Opaska

Opaska (Q)

## MODELE DOSTĘPNE W ROZMIARACH

Pełne (P)	60, 70, 80, 90
Łazienkowe (L)	60, 70, 80, 90
Pokojowe (S)	60, 70, 80, 90
Salonowe (D)	60, 70, 80, 90
Dwuskrzydłowe (W)	120, 130, 140, 150, 160, 170, 180

# SAPPORO

skrzydła okleinowane

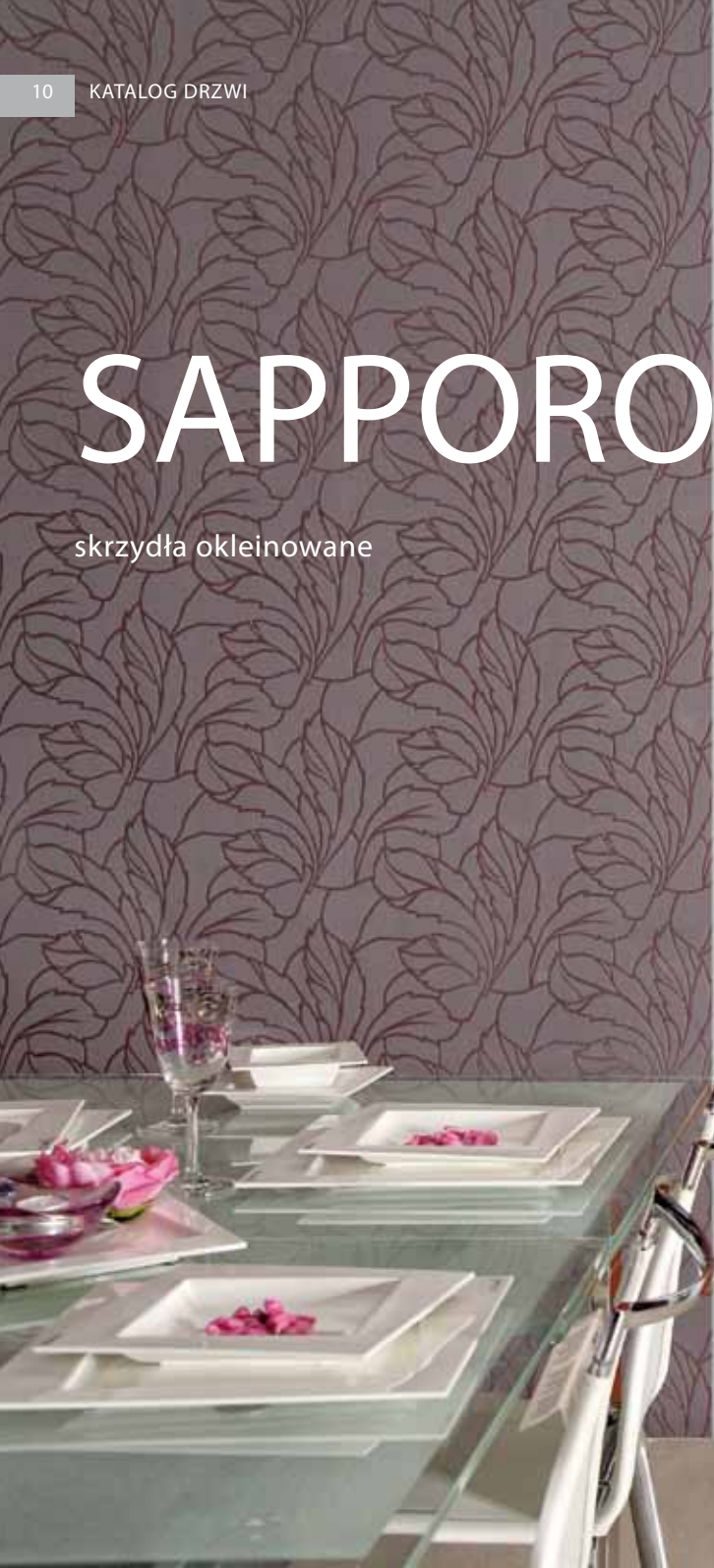

## KONSTRUKCJA

Ramiak klejony drewniany, wypełnienie stabilizatorem „plaster miodu” (X-MASH), całość obustronnie oklejona płytą HDF pokrytą dwukierunkową folią japońską, wąskie płaszczyzny oklejone folią w kolorze skrzydła. Przeszklenie szybą matową hartowaną Lakmat (I).

## ELEMENTY I AKCESORIA W CENIE SKRZYDŁA

- zamek na klucz (T) w skrzydłach pełnych, pokojowych i salonowych
- zamek łazienkowy (L) w skrzydłach łazienkowych
- tuleje wentylacyjne w skrzydłach łazienkowych
- trzy zawiasy czopowe
- w skrzydłach przeszkłonych – szyba biała matowa Lakmat (I)
- możliwość korekty wysokości skrzydła poprzez podcięcie od dołu do 60mm



## MODELE

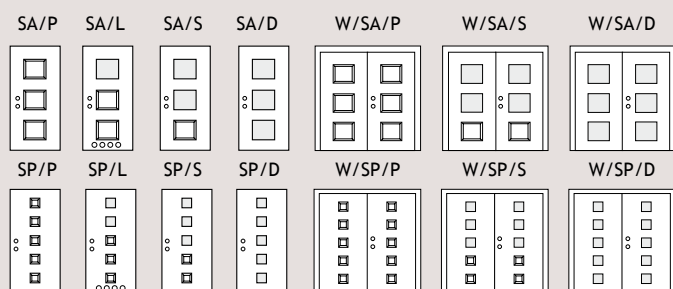

## KOLORYSTYKA



Koniak (KJ)



Imbir (IJ)



Nut (NJ)



Vog (VJ)

## PRZESZKLENIE



białe Lakmat (I)

## OŚCIEŻNICE



MDFopótkrągłym profilu (Q)



MDF regulowana SEGMENTOWA



MDF regulowana LUX

## LISTWY I ĆWIERĆWAŁKI



Opaska



Ćwierćwałek



Opaska (Q)

## MODELE DOSTĘPNE W ROZMIARACH

Pełne (P)	60*, 70, 80, 90
Łazienkowe (L)	60*, 70, 80, 90
Pokojowe (S)	60*, 70, 80, 90
Salonowe (D)	60*, 70, 80, 90
Dwuskrzydłowe (W)	120*, 130*, 140, 150, 160, 170, 180

\*informacja o skrzydłach (w kolorze koniak, imbir, nut, vog) w rozmiarze 60 znajduje się na str. 43 katalogu.

# OSAKA

skrzydła okleinowane

## KONSTRUKCJA

Ramiak klejony drewniany, wypełnienie stanowi płyta pełna wiórowa, całość obustronnie oklejona płytą HDF pokrytą folią japońską. Kasetony wypełnione szybą białą matową Lakmat (I) lub panelami frezowanymi pokrytymi folią japońską. Ramki kasetonu w kolorze skrzydła. Wąskie płaszczyzny oklejone folią w kolorze skrzydła.

## ELEMENTY I AKCESORIA W CENIE SKRZYDŁA

- zamek na klucz (T) w skrzydłach pełnych, pokojowych i salonowych
- zamek łazienkowy (L) w skrzydłach łazienkowych
- tuleje wentylacyjne w skrzydłach łazienkowych
- trzy zawiasy czopowe
- w skrzydłach przeszkłonych - szkło białe matowe Lakmat (I)
- możliwość korekty wysokości skrzydła poprzez podcięcie od dołu do 60mm

## KOLORYSTYKA

Milky (MJ)

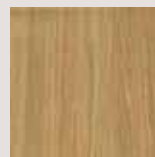

Gold (GJ)

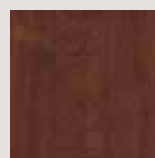

Plaza (PJ)

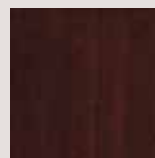

Orzech (OJ)

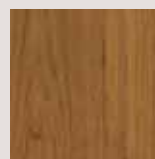

Deresz (DJ)



Wiśnia (WJ)



**NOWOŚĆ!**

## OŚCIEŻNICE



MDF o półokrągłym profilu (Q)



MDF regulowana SEGMENTOWA



MDF regulowana LUX

## LISTWY I ĆWIERĆWAŁKI



Ćwierćwałek



Opaska (Q)



Opaska

## MODELE DOSTĘPNE W ROZMIARACH

Pełne (P)	60, 70, 80, 90
Łazienkowe (L)	60, 70, 80, 90
Pokojowe (S)	60, 70, 80, 90
Salonowe (D)	60, 70, 80, 90
Dwuskrzydłowe (W)	120, 130, 140, 150, 160, 170, 180
Dwuskrzydłowe (W) z dostawką w rozm. 40'	100, 110, 120, 130

## PRZESZKLENIE

szkło hartowane bezpieczne

białe Lakmat (I)

W/OS/P\*

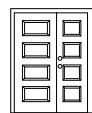

W/OS/S\*

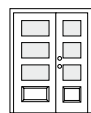

W/OS/D\*



OS/P

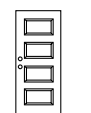

OS/L

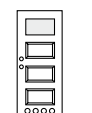

OS/S

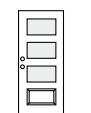

OS/D

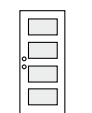

W/OS/P



W/OS/S

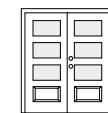

W/OS/D

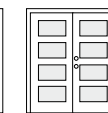

\*dostawka w rozmiarze 40'



Skrzydła drzwiowe dostępne również w wersji przesuwnej (system bezprzylgowy z pochwytym plastikowym)



# OSAKA MIRAŻ

skrzydła okleinowane

## KOLORYSTYKA



Milky (MJ)

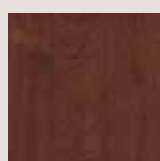

Gold (GJ)

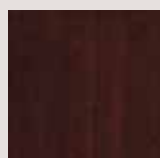

Plaza (PJ)

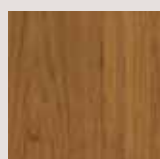

Orzech (OJ)



Wiśnia (WJ)

**NOWOŚĆ!**



Deresz (DJ)

## KONSTRUKCJA

Ramiak klejony drewniany, wypełnienie pełną płytą wiórową, całość obustronnie oklejona płytą HDF pokrytą folią japońską. Wąskie płaszczyzny oklejone folią w kolorze skrzydła. Przeszklenie szybą białą matową Lakmat (I)

## ELEMENTY I AKCESORIA W CENIE SKRZYDŁA

- zamek na klucz (T) w skrzydłach pełnych, pokojowych i salonowych
- trzy zawiasy czopowe
- w skrzydłach przeszklonych - szkło białe matowe Lakmat (I)
- możliwość korekty wysokości skrzydła poprzez podcięcie od dołu do 60mm



## MODELE

OB/P OB/D OA/P OA/S OA/D

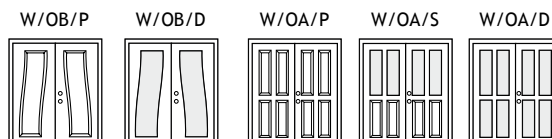
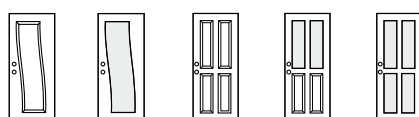

## PRZESZKLENIE

szkło hartowane bezpieczne

białe Lakmat (I)

## OŚCIEŻNICE



MDF o półokrągłym profilu (Q)



MDF regulowana SEGMENTOWA



MDF regulowana LUX

## LISTWY I CWIERCWAŁKI



Opaska



Ćwiercwałek



Opaska (Q)

## MODELE DOSTĘPNE W ROZMIARACH

Pełne (P)	60, 70, 80, 90
Pokojowe (S)	60, 70, 80, 90
Salonowe (D)	60, 70, 80, 90
Dwuskrzydłowe (W)	120, 130, 140, 150, 160, 170, 180





# EDO

skrzydła okleinowane

## KONSTRUKCJA

Ramiak klejony drewniany, wypełnienie pełną płytą wiórową, całość obustronnie oklejona płytą HDF pokrytą folią japońską. Ramka na szybę z PCV. Wąskie płaszczyzny oklejone folią w kolorze skrzydła. Przeszklenie szybą białą matową Lakmat (I).

## ELEMENTY I AKCESORIA W CENIE SKRZYDŁA

- zamek na klucz (T) w skrzydłach pełnych, pokojowych i salonowych
- zamek łazienkowy (L) w skrzydłach łazienkowych
- tuleje wentylacyjne w skrzydłach łazienkowych
- trzy zawiasy czopowe
- w skrzydłach przeszklonych - szkło białe matowe Lakmat (I)
- możliwość korekty wysokości skrzydła poprzez podcięcie od dołu do 60mm

## KOLORYSTYKA



Milky (MJ)

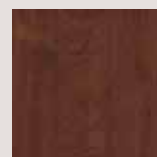

Gold (GJ)

## OŚCIEŻNICE



MDFopółokrągłym profilu (Q)



MDF regulowana SEGMENTOWA



MDF regulowana LUX

## LISTWY I ĆWIERCWAŁKI



Ćwierćwałek



Opaska (Q)



Opaska

## MODELE DOSTĘPNE W ROZMIARACH

Pełne (P)	70, 80, 90
Łazienkowe (L)	70, 80, 90
Pokojowe (S)	70, 80, 90
Salonowe (D)	70, 80, 90
Dwuskrzydłowe(W)	140, 150, 160, 170, 180

## PRZESZKLENIE

szkło hartowane  
bezpieczne

białe Lakmat (I)

## MODELE

ED/P ED/L ED/S ED/D

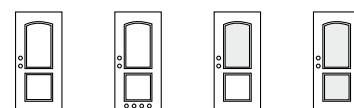

W/ED/P W/ED/S W/ED/D

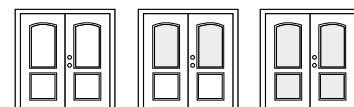

# NAGANO

skrzydła okleinowane

## KOLORYSTYKA



Milky (MJ)

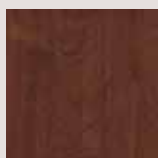

Gold (GJ)

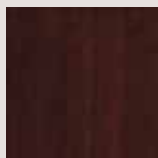

Plaza (PJ)

## KONSTRUKCJA

Ramiak klejony drewniany, wypełnienie pełną płytą wiórową, całość obustronnie oklejona płytą HDF pokrytą folią japońską. Wąskie płaszczyzny oklejone folią w kolorze skrzydła. Przeszklenie szybą białą matową Lakmat (I).

## ELEMENTY I AKCESORIA W CENIE SKRZYDŁA

- zamek na klucz (T) w skrzydłach pełnych, pokojowych i salonowych
- zamek łazienkowy (L) w skrzydłach łazienkowych
- tuleje wentylacyjne w skrzydłach łazienkowych
- trzy zawiasy czopowe
- w skrzydłach przeszklonych - szkło białe matowe Lakmat (I)
- możliwość korekty wysokości skrzydła poprzez podcięcie od dołu do 60mm



## MODELE

NJ/P NJ/L NJ/S NJ/D

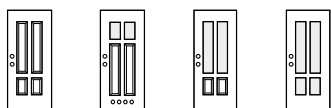

W/NJ/P W/NJ/S W/NJ/D



## PRZESZKLENIE



białe Lakmat (I)

## OŚCIEŻNICE



MDFopółokrągłym profilu (Q)



MDF regulowana SEGMENTOWA



MDF regulowana LUX

## LISTWY I ĆWIERCWAŁKI



Ćwierćwałek



Opaska (Q)



Opaska

## MODELE DOSTĘPNE W ROZMIARACH

Pełne (P)	70, 80, 90
Łazienkowe (L)	70, 80, 90
Pokojowe (S)	70, 80, 90
Salonowe (D)	70, 80, 90
Dwuskrzydłowe (W)	140, 150, 160, 170, 180

Skrzydła drzwiowe dostępne również w wersji przesuwnej (system bezprzylgowy z pochwytem plastikowym)

# RENO

skrzydła okleinowane



Ramiak klejony drewniany, wypełniony stabilizatorem – „plaster miodu” (X-MASH), całość oklejona obustronnie płytą HDF okleinowaną. Ramka na szybę MDF w kolorze skrzydła. Przeszklenie szybą białą matową hartowaną Lakmat (I). Wąskie płaszczyzny oklejone drewnopodobną folią.

ELEMENTY I AKCESORIA W CENIE SKRZYDŁA

- zamek na klucz (T) w skrzydłach pełnych, pokojowych i salonowych
- zamek łazienkowy (L) w skrzydłach łazienkowych
- tuleje wentylacyjne w skrzydłach łazienkowych
- trzy zawiasy czopowe
- w skrzydłach przeszklonych – szyba biała matowa hartowana Lakmat (I)
- możliwość korekty wysokości skrzydła poprzez podcięcie od dołu do 60mm



MODELE

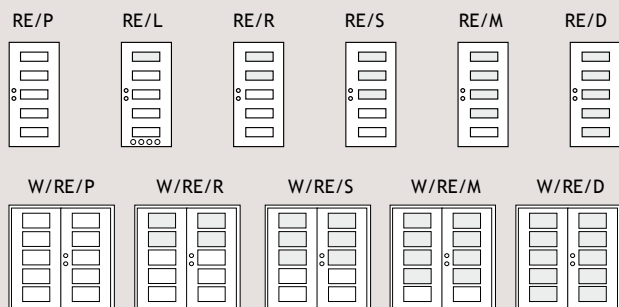

KOLORYSTYKA

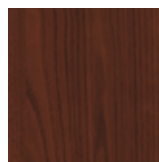

Kasztan (KR)



Ofram (OR)



Wenge (WR)



Koniak (KJ)



Imbir (IJ)



Nut (NJ)



Karmel (KM)



Cafe (CM)



Vog (VJ)



Akacja (AK)

PRZESZKLENIE



białe Lakmat (I)

OŚCIEŻNICE



MDF okleinowana (Z)\*\*



MDF o półokrągłym profilu (Q)\*\*\*



MDF regulowana SEGMENTOWA



MDF regulowana LUX\*\*\*

LISTWY I CWIERCWAŁKI



Cwiercwałek



Opaska



Opaska (Q)

MODELE DOSTĘPNE W ROZMIARACH

Pełne (P)	60*, 70, 80, 90
Łazienkowe (L)	60*, 70, 80, 90
Pokojowe (S)	60*, 70, 80, 90
Salonowe (D)	60*, 70, 80, 90
Dwuskrzydłowe (W)	120*, 130*, 140, 150, 160, 170, 180

\*informacja o skrzydłach (w kolorze koniak, imbir, nut, vog) w rozmiarze 60 znajduje się na str. 43 katalogu  
 \*\* niedostępne dla kolorów koniak, imbir, nut, vog  
 \*\*\* niedostępne dla kolorów: cafe, karmel



# ETNA

skrzydła płaskie lakierowane lub okleinowane

## KONSTRUKCJA

Ramiak klejony drewniany, wypełniony stabilizatorem "plaster miodu" (X-MASH), całość obustronnie oklejona płytą HDF lakierowaną lub okleinowaną. Przeszklenie szybą białą matową Lakmat. Wąskie płaszczyzny oklejone folią w kolorze skrzydła.

## KOLORYSTYKA



## ELEMENTY I AKCESORIA W CENIE SKRZYDŁA

- zamek na klucz (T) w skrzydłach pełnych i salonowych
- zamek łazienkowy (L) w skrzydłach łazienkowych
- tuleje wentylacyjne w skrzydłach łazienkowych
- dwa zawiasy czopowe w kolorze skrzydeł BUK, ERLE, CALVADOS, MAHOŃ, KLON w rozmiarze 60, 70, 80; trzy zawiasy czopowe w skrzydłach w rozmiarze 90
- trzy zawiasy czopowe we wszystkich rozmiarach skrzydeł w kolorach KONIAK, IMBIR, NUT, VOG, AKACJA
- w skrzydłach przeszkłonych – szyba biała matowa Lakmat (I)
- możliwość korekty wysokości skrzydła poprzez podcięcie od dołu do 60mm

## OŚCIEŻNICE



MDF okleinowana (Z)\*    MDF opółokrągłym profilu (Q)\*\*    MDF regulowana SEGMENTOWA    MDF regulowana LUX\*\*

## LISTWY I ĆWIERCWAŁKI



Ćwierćwałek    Opaska    Opaska (Q)\*\*

\* niedostępne dla kolorów: koniak, imbir, nut, vog

\*\* niedostępne dla kolorów: buk, klon, mahoń, calvados, erle

## MODELE DOSTĘPNE W ROZMIARACH

Pełne (P)	60*, 70, 80, 90
Łazienkowe (L)	60*, 70, 80, 90
Salonowe (D)	60*, 70, 80, 90
Dwuskrzydłowe (W)	120*, 130*, 140, 150, 160, 170, 180

\*informacja o skrzydłach (w kolorze koniak, imbir, nut, vog) w rozmiarze 60 znajduje się na str. 43 katalogu.

## PRZESZKLENIE

szkło hartowane  
bezpieczne

białe Lakmat (I)

## MODELE

ET/P    ET/L    ET/D

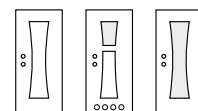

W/ET/P

W/ET/D

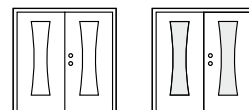



# KOBE

skrzydła okleinowane

## KOLORYSTYKA



Koniak (KJ)



Imbir (IJ)

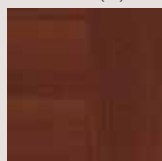

Nut (NJ)

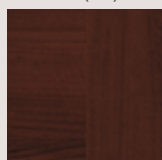

Vog (VJ)

## KONSTRUKCJA

Ramiak klejony drewniany, wypełniony pełną płytą wiórową, całość obustronnie oklejona płytą HDF pokrytą dwukierunkową folią japońską. Cztery prostokątne kasetony wypełnione są szybą lub panelem frezowanym. Wąskie płaszczyzny oklejone folią w kolorze skrzydła.

## ELEMENTY I AKCESORIA W CENIE SKRZYDŁA

- zamek nakłucz (T) w skrzydłach pełnych, pokojowych i salonowych
- zamek łazienkowy (L) w skrzydłach łazienkowych
- tuleje wentylacyjne w skrzydłach łazienkowych
- trzy zawiasy czopowe
- w skrzydłach przeszklonych – szyba biała matowa Lakmat (I) lub biała żaluzja (H)
- możliwość korekty wysokości skrzydła poprzez podcięcie od dołu do 60mm



## MODELE

KO/P KO/L KO/S KO/D

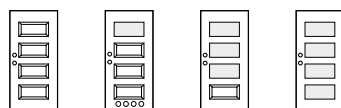

W/KO/P W/KO/S W/KO/D



## PRZESZKLENIE



ornamentowe białe „żaluzja”



białe Lakmat (I)

szkło hartowane bezpieczne

## OŚCIEŻNICE



MDF o półokrągłym profilu (Q)

MDF regulowana SEGMENTOWA

MDF regulowana LUX

## LISTWY I CWiERĆWAŁKI



Cwiertwałek



Opaska (Q)



Opaska

## MODELE DOSTĘPNE W ROZMIARACH

Pełne (P)	60*, 70, 80, 90
Łazienkowe (L)	60*, 70, 80, 90
Pokojowe (S)	60*, 70, 80, 90
Salonowe (D)	60*, 70, 80, 90
Dwuskrzydłowe (W)	120*, 130*, 140, 150, 160, 170, 180

\*informacja o skrzydłach (w kolorze koniak, imbir, nut, vog) w rozmiarze 60 znajduje się na str. 43 katalogu.

Skrzydła drzwiowe dostępne również w wersji przesuwnej (system bezprzylgowy z pochwytem plastikowym)



# YORK

skrzydła płaskie lakierowane

## KONSTRUKCJA

Ramiak klejony drewniany, wypełniony stabilizatorem „plaster miodu” (X-MASH), całość obustronnie oklejona płytą lakierowaną HDF. Przeszklenie szybą białą matową Lakmat (I). Wąskie płaszczyzny oklejone folią w kolorze skrzydła.

## ELEMENTY I AKCESORIA W CENIE SKRZYDŁA

- zamek na klucz (T) w skrzydłach pełnych i salonowych
- zamek łazienkowy (L) w skrzydłach łazienkowych
- tuleje wentylacyjne w skrzydłach łazienkowych
- dwa zawiasy czopowe w skrzydłach w rozmiarze 60, 70, 80. Trzy zawiasy czopowe o rozmiarze 90
- w skrzydłach przeszklonych – szyba biała matowa Lakmat (I)
- możliwość korekty wysokości skrzydła poprzez podcięcie od dołu do 60mm

## KOLORYSTYKA



Klon (KP)

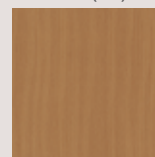

Buk (BP)

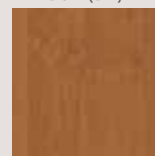

Erle (EP)

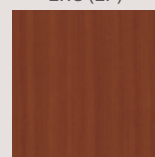

Calvados (CP)

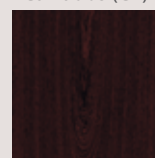

Mahoń (MP)

## OŚCIEŻNICE



MDF okleinowana (Z)



MDF regulowana SEGMENTOWA

## PRZESZKLENIE



białe Lakmat (I)

## MODELE

YO/P

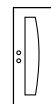

YO/L

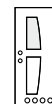

YO/D

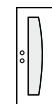

W/YO/P

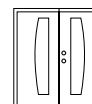

W/YO/D

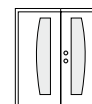

## LISTWY I ĆWIERĆWAŁKI



Ćwierćwałek



Opaska

## MODELE DOSTĘPNE W ROZMIARACH

Pełne (P)	60, 70, 80, 90
Łazienkowe (L)	60, 70, 80, 90
Salonowe (D)	60, 70, 80, 90
Dwuskrzydłowe (W)	120, 130, 140, 150, 160, 170, 180



# MANHATTAN

skrzydła płaskie lakierowane

## KOLORYSTYKA



Klon (KP)

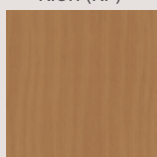

Buk (BP)

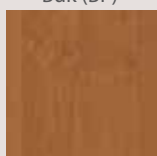

Erle (EP)

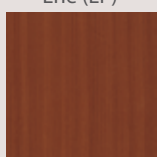

Calvados (CP)

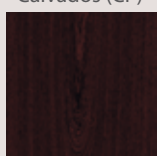

Mahoń (MP)

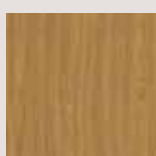

Dąb (DP)

## KONSTRUKCJA

Ramiak klejony drewniany, wypełniony stabilizatorem „plaster miodu” (X-MASH), całość obustronnie oklejona płytą lakierowaną HDF. Ramka na szybę półokrągła MDF. Przeszklenie szybą białą matową Lakmat (I). Wąskie płaszczyzny oklejone folią w kolorze skrzydła.

## ELEMENTY I AKCESORIA W CENIE SKRZYDŁA

- zamek na klucz (T) w skrzydłach pełnych, pokojowych i salonowych
- zamek łazienkowy (L) w skrzydłach łazienkowych
- tuleje wentylacyjne w skrzydłach łazienkowych
- dwa zawiasy czopowe w skrzydłach w rozmiarze 60, 70, 80. Trzy zawiasy czopowe o rozmiarze 90
- w skrzydłach przeszklonych – szyba biała matowa Lakmat (I)
- możliwość korekty wysokości skrzydła poprzez podcięcie od dołu do 60mm



## MODELE

MA/P MA/L MA/R MA/S MA/D

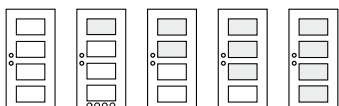

W/MA/P W/MA/R W/MA/S W/MA/D

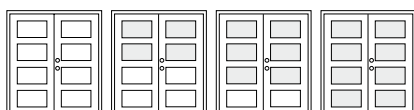

## PRZESZKLENIE



białe Lakmat (I)

## OŚCIEŻNICE



MDF okleinowana (Z)



MDF regulowana SEGMENTOWA

## LISTWY I ĆWIERCWAŁKI



Ćwiercwałek



Opaska

## MODELE DOSTĘPNE W ROZMIARACH

Pełne (P)	60, 70, 80, 90
Łazienkowe (L)	60, 70, 80
Pokojowe (S)	70, 80, 90
Salonowe (D)	70, 80, 90
Dwuskrzydłowe (W)	120, 130, 140, 150, 160, 170, 180

Skrzydła drzwiowe dostępne również w wersji przesuwnej (system bezprzylgowy z pochwytem plastikowym)

# OSLO

skrzydła płaskie okleinowane

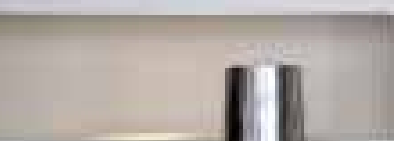
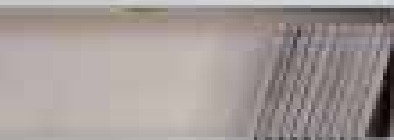

## KONSTRUKCJA

Ramiak klejony drewniany, wypełniony stabilizatorem „plaster miodu” (X-MASH), wzmocniony wewnętrznym ramiakiem. Poszycie stanowi płyta HDF pokryta drewnopodobną okleiną wysokiej jakości. Przeszklenie - szybą bezpieczną hartowaną białą matową Lakmat (I). Szeroka ramka MDF o zaokrąglonym profilu, okleinowana w kolorze skrzydła. Wąskie płaszczyzny oklejone folią drewnopodobną w kolorze skrzydła.

## ELEMENTY I AKCESORIA W CENIE SKRZYDŁA

- zamek na klucz (T) w skrzydłach pełnych i salonowych
- zamek łazienkowy (L) w skrzydłach łazienkowych
- w skrzydłach przeszkłonych - szyba biała matowa Lakmat (I)
- tuleje wentylacyjne w skrzydłach łazienkowych
- możliwość korekty wysokości skrzydła poprzez podcięcie od dołu do 60 mm
- trzy zawiasy czopowe

## KOLORYSTYKA



Wenge (WR)



Ofram (OR)



Kasztan (KR)



Gold (GJ)



Milky (MJ)



Akacja (AK)



Cafe (CM)



Karmel (KM)

## PRZESZKLENIE



białe Lakmat (I)

## OŚCIEŻNICE



MDF okleinowana (Z)\*



MDF opółokrągłym profilu (Q)\*\*



MDF regulowana SEGMENTOWA



MDF regulowana LUX\*\*

## LISTWY I ĆWIERCWAŁKI



Ćwiercwałek



Opaska



Opaska (Q)

## MODELE

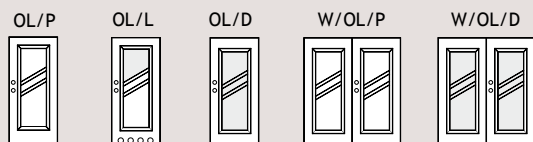

MODELE DOSTĘPNE W ROZMIARACH	
Pełne (P)	60, 70, 80, 90
Łazienkowe (L)	60, 70, 80
Salonowe (D)	70, 80, 90
Dwuskrzydłowe (W)	120, 130, 140, 150, 160, 170, 180

\* niedostępne dla kolorów gold, milky

\*\* niedostępne dla kolorów cafe, karmel

Skrzydła drzwiowe dostępne również w wersji przesuwnej (system bezprzylgowy z pochwytem plastikowym)





# MONTANA

skrzydła płaskie lakierowane lub okleinowane

## KONSTRUKCJA

Ramiak klejony drewniany, wypełniony stabilizatorem „plaster miodu” (X-MASH), całościobustronnieoklejonapłytlakierowaną HDF lub pokrytą drewnopodobną okleiną. Ramka na szybę z MDF w kolorze skrzydła. Przeszklenie szybą białą matową Lakmat (I). Wąskie płaszczyzny oklejone folią w kolorze skrzydła.

## ELEMENTY I AKCESORIA W CENIE SKRZYDŁA

- zamek na klucz (T)
- dwa zawiasy czopowe w kolorze skrzydeł BUK, ERLE, DĄB, KLON, BIAŁY, MAHOŃ, CALVADOS w rozmiarze 60, 70, 80. Trzy zawiasy czopowe o rozmiarze 90
- trzy zawiasy czopowe we wszystkich rozmiarach skrzydeł w kolorach KASZTAN, OFRAM, WENGE
- w skrzydłach przeszklonych – szyba biała matowa Lakmat (I)
- możliwość korekty wysokości skrzydła poprzez podcięcie od dołu do 60mm.

## KOLORYSTYKA



Klon (KP)

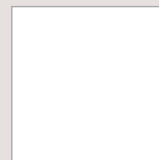

Biały (BI)



Erle (EP)

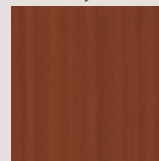

Calvados (CP)

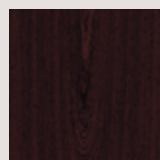

Mahoń (MP)

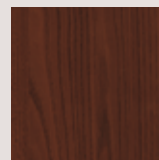

Kasztan (KR)

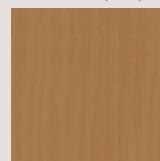

Buk (BP)

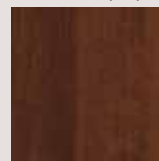

Ofram (OR)

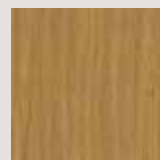

Dąb (DP)

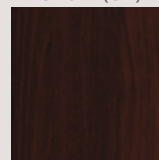

Wenge (WR)

## PRZESZKLENIE



białe Lakmat (I)

## MODELE

MN/S

W/MN/S

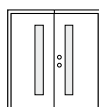

## OŚCIEŻNICE



MDF

okleinowana(Z)

MDF

opółokrągłym

profilu (Q)\*

MDF

regulowana

SEGMENTOWA

MDF

regulowanaLUX\*

## LISTWY I ĆWIERĆWAŁKI



Ćwierćwałek



Opaska



Opaska (Q)\*

\* niedostępne dla kolorów: klon, buk, dąb, biały, erle, calvados, mahoń.

## MODELE DOSTĘPNE W ROZMIARACH

Model	60	70	80	90
Pokojowe (S)				
Dwuskrzydłowe (W)	120, 130, 140, 150, 160, 170, 180			



# BRISTOL

skrzydła tłoczone lakierowane

## KOLORYSTYKA

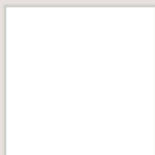

Biały (BL)

## KONSTRUKCJA

Ramiak klejony drewniany, wypełniony stabilizatorem „plaster miodu” (X-MASH), całość obustronnie oklejona tłoczonym panelem HDF. Ramka na szybę drewniana, lakierowana ze szprosem.

## ELEMENTY I AKCESORIA W CENIE SKRZYDŁA

- zamek na klucz (T) w skrzydłach pełnych, pokojowych i salonowych
- zamek łazienkowy (L) w skrzydłach łazienkowych
- tuleje wentylacyjne w skrzydłach łazienkowych
- dwa zawiasy czopowe w skrzydłach w rozmiarze 60, 70, 80. Trzy zawiasy czopowe o rozmiarze 90
- ramka ze szprosem
- w skrzydłach przeszklonych – szkło ornamentowe wzór 105 białe (A)
- możliwość korekty wysokości skrzydła poprzez podcięcie od dołu do 60 mm



## OŚCIEŻNICE



MDF okleinowana (Z) (BI)



MDF regulowana SEGMENTOWA (BI)

## PRZESZKLENIE



białe ornamentowe wzór 105

## MODELE

BR/P BR/L BR/S BR/D

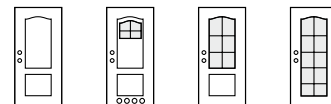

W/BR/P W/BR/S W/BR/D



## LISTWY I ĆWIERĆWAŁKI



Ćwierćwałek kolor:biały(BI)



Opaska kolor:biały(BI)

## MODELE DOSTĘPNE W ROZMIARACH

Pełne (P)	60, 70, 80, 90
Łazienkowe (L)	60, 70, 80
Pokojowe (S)	70, 80, 90
Salonowe (D)	70, 80, 90
Dwuskrzydłowe(W)	120, 130, 140, 150, 160, 170, 180



Skrzydła drzwiowe dostępne również w wersji przesuwnej (system bezprzylgowy z pochwytem plastikowym)

# ANDORA

skrzydła tłoczone

## KONSTRUKCJA

Ramiak klejony drewniany, wypełniony stabilizatorem „plaster miodu” (X-MASH), całość obustronnie oklejona tłoczonym panelem HDF. Ramka na szybę drewniana, lakierowana ze szprosem. Lakierowane ekologicznymi lakierami transparentnymi.

## ELEMENTY I AKCESORIA W CENIE SKRZYDŁA

- zamek – na klucz (T) w skrzydłach pełnych, pokojowych i salonowych
- zamek łazienkowy (L) w skrzydłach łazienkowych
- tuleje wentylacyjne w skrzydłach łazienkowych
- dwa zawiasy czopowe w skrzydłach w rozmiarze 60, 70, 80. Trzy zawiasy czopowe o rozmiarze 90
- ramka ze szprosem
- w skrzydłach przeszklonych – szkło ornamentowe wzór 105 miodowe (M)
- możliwość korekty wysokości skrzydła poprzez podcięcie od dołu do 60mm

## KOLORYSTYKA



Lazur (LL)

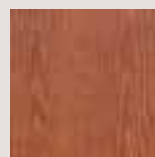

Teak (TL)



## OŚCIEŻNICE



Drewniana oklejana płytą MDF regulowana ze strukturą drewna (Z) lakierowana

## PRZESZKLENIE



miodowe ornamentowe wzór 105

## MODELE

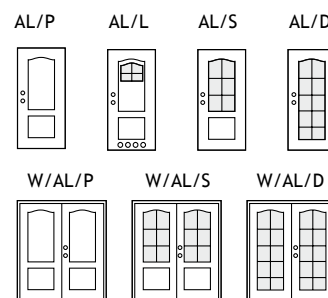

## LISTWY I ĆWIERCWAŁKI



Ćwierćwałek

Opaska (OGEE)

## MODELE DOSTĘPNE W ROZMIARACH

Pełne (P)	60, 70, 80, 90
Łazienkowe (L)	60, 70, 80
Pokojowe (S)	70, 80, 90
Salonowe (D)	70, 80, 90
Dwuskrzydłowe(W)	120, 130, 140, 150, 160, 170, 180



# MALAGA

skrzydła tłoczone cieniowane

## KOLORYSTYKA



Areo (AL)



Grin (GL)

## KONSTRUKCJA

Ramiak klejony drewniany, wypełniony stabilizatorem „plaster miodu” (X-MASH), całość obustronnie oklejona płytą lakierowaną HDF. Ramka na szybę drewniana, lakierowana ze sprosem.

## ELEMENTY I AKCESORIA W CENIE SKRZYDŁA

- zamek na klucz (T) w skrzydłach pełnych, pokojowych i salonowych
- zamek łazienkowy (L) w skrzydłach łazienkowych
- tuleje wentylacyjne w skrzydłach łazienkowych
- dwa zawiasy czopowe w skrzydłach w rozmiarze 60, 70, 80. Trzy zawiasy czopowe o rozmiarze 90
- w skrzydłach przeszklonych – szkło ornamentowe wzór 105 miodowe (M)
- możliwość korekty wysokości skrzydła poprzez podcięcie od dołu do 60mm



## MODELE

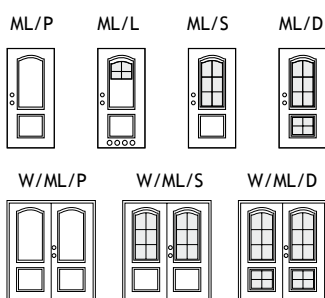

## PRZESZKLENIE



miodowe ornamentowe  
wzór 105

## OŚCIEŻNICE



Drewniana oklejana płytą  
ze strukturą drewna (Z)

MDF regulowana  
lakierowana

## LISTWY I CWIERCWAŁKI



Ćwierćwałek



Opaska (OGEE)



## MODELE DOSTĘPNE W ROZMIARACH

Pełne (P)	60, 70, 80, 90
Łazienkowe (L)	60, 70, 80
Pokojowe (S)	70, 80, 90
Salonowe (D)	70, 80, 90
Dwuskrzydłowe (W)	120, 130, 140, 150, 160, 170, 180

# VILA

skrzydła okleinowane





## KONSTRUKCJA

Ramiak klejony drewniany, wypełnienie stabilizujące – „plaster miodu” (X-MASH), całość oklejona obustronnie płytą HDF okleinowaną. Kasetony wypełnione są szybą białą hartowaną Lakmat lub panelami frezowanymi. Ramka kasetonu w kolorze skrzydła. Wąskie płaszczyzny oklejone folią drewnopodobną.

## ELEMENTY I AKCESORIA W CENIE SKRZYDŁA

- zamek na klucz (T) w skrzydłach pełnych, pokojowych i salonowych
- zamek łazienkowy (L) w skrzydłach łazienkowych
- tuleje wentylacyjne w skrzydłach łazienkowych
- trzy zawiasy czopowe
- w skrzydłach przeszklonych – szyba biała matowa hartowana Lakmat
- możliwość korekty wysokości skrzydła poprzez podcięcie od dołu do 60mm



## MODELE

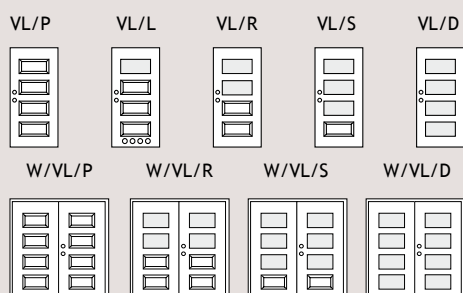

## KOLORYSTYKA



Wenge (WR)



Ofram (OR)



Kasztan (KR)



Akacja (AK)



Cafe (CM)



Karmel (KM)

## PRZESZKLENIE



białe Lakmat (I)

## OŚCIEŻNICE



MDF okleinowana (Z)



MDF opółokrągłym profilu (Q)\*



MDF regulowana SEGMENTOWA



MDF regulowana LUX\*

## LISTWY I CWIERĆWAŁKI



Ćwierćwałek



Opaska



Opaska (Q)

## MODELE DOSTĘPNE W ROZMIARACH

Pełne (P)	60, 70, 80, 90
Łazienkowe (L)	60, 70, 80, 90
Pokojowe (S)	60, 70, 80, 90
Salonowe (D)	60, 70, 80, 90
Dwuskrzydłowe (W)	120, 130, 140, 150, 160, 170, 180

\* niedostępne dla kolorów cafe, karmel, akacja

Skrzydła drzwiowe dostępne również w wersji przesuwnej (system bezprzylgowy z pochwytem plastikowym)

# VESTO

skrzydła płaskie lakierowane

## KONSTRUKCJA

Ramiak klejony MDF, wypełniony stabilizatorem „plaster miodu” (X-MASH), całość obustronnie oklejona płytą lakierowaną HDF. Ramka prostokątna bez szprosu w kolorze skrzydła. Przeszklenie szybą białą ornamentową wzór 105. Wąskie płaszczyzny oklejone folią w kolorze skrzydła.

## ELEMENTY I AKCESORIA W CENIE SKRZYDŁA

- zamek na klucz (T) lub na wkładkę (Y) w skrzydłach pełnych
- zamek na klucz (T) w skrzydłach pokojowych
- zamek łazienkowy (L) w skrzydłach łazienkowych
- tuleje wentylacyjne w skrzydłach łazienkowych
- dwa zawiasy czopowe w skrzydłach w rozmiarze 60, 70, 80. Trzy zawiasy czopowe o rozmiarze 90, 100
- w skrzydłach przeszklonych – szyba ornamentowa wzór 105 biała
- możliwość korekty wysokości skrzydła poprzez podcięcie od dołu do 20mm

## KOLORYSTYKA

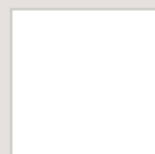

Biały (BI)



Buk (BP)



Klon (KP)



Erle (EP)

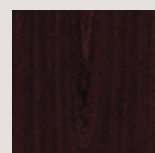

Mahoń (MP)



Calvados (CP)

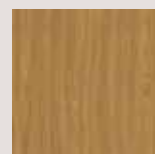

Dąb (DP)

## OŚCIEŻNICE



MDF okleinowana (Z)



MDF regulowana SEGMENTOWA

## PRZESZKLENIE



białe ornamentowe wzór 105

## MODELE

VT/P

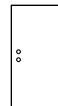

VT/L

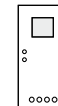

VT/S

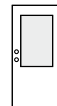

W/VT/P

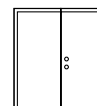

W/VT/S

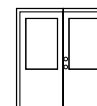

## LISTWY I ĆWIERĆWAŁKI



Ćwierćwałek



Opaska

## MODELE DOSTĘPNE W ROZMIARACH

Pełne (P)	60, 70, 80, 90, 100
Łazienkowe (L)	60, 70, 80
Pokojowe (S)	70, 80, 90
Dwuskrzydłowe (W)	120, 130, 140, 150, 160, 170, 180



# DAKAR

skrzydła okleinowane CPL

## KOLORYSTYKA

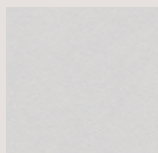

Popiel (PC)



Dub (DC)



Beech (BC)

## KONSTRUKCJA

Ramiak klejony drewniany, wypełniony stabilizatorem „plaster miodu” (X-MASH) (model DA) lub płytą wiórową (model DK), całość obustronnie oklejoną płytą HDF pokrytą CPL (0,2mm). Przeszklenie prostokątne - szybą bezpieczną hartowaną białą matową Lakmat (I), ramka o zaokrąglonym profilu (bez szprosu). Wąskie płaszczyzny oklejone folią drewnopodobną w kolorze skrzydła.

## ELEMENTY I AKCESORIA W CENIE SKRZYDŁA

- zamek na klucz (T) w skrzydłach pełnych, pokojowych i salonowych
- zamek łazienkowy (L) w skrzydłach łazienkowych
- szkło bezpieczne hartowane białe matowe Lakmat (I)
- tuleje wentylacyjne w skrzydłach łazienkowych
- możliwość korekty wysokości skrzydła poprzez podcięcie od dołu do 60 mm
- trzy zawiasy czopowe



## MODELE

DA/P DA/L DA/S DA/D  
DK/P DK/L DK/S DK/D

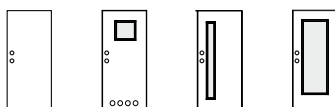

W/DK/P W/DK/S W/DK/D  
W/DA/P W/DA/S W/DA/D

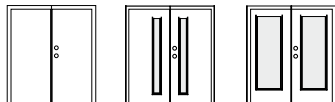

## OKLEINA CPL

Jest najtwardszym sztucznym pokryciem. Jest to materiał o wyjątkowo dużej odporności na uszkodzenia mechaniczne i ścieranie. Nie wymaga specjalnej konserwacji. Użycie tego typu pokrycia gwarantuje pełną powtarzalność wzoru i koloru. Doskonale sprawdza się w miejscach, gdzie drzwi narażone są na bardzo intensywne użytkowanie w szczególności miejscach użyteczności publicznej: szkołach, szpitalach, hotelach, budynkach biurowych itp.

## OŚCIEŻNICE



MDF regulowana  
SEGMENTOWA

## PRZESZKLENIE



szkło hartowane  
bezpieczne

białe Lakmat (I)

## MODELE DOSTĘPNE W ROZMIARACH

Pełne (P)	60, 70, 80, 90
Łazienkowe (L)	60, 70, 80
Pokojowe (S)	70, 80, 90
Salonowe (D)	70, 80, 90
Dwuskrzydłowe (W)	120, 130, 140, 150, 160, 170, 180

# BOSTON

skrzydła płaskie lakierowane

## KONSTRUKCJA

Ramiak klejony drewniany lub MDF, wypełnienie – plaster miodu (model S/BO) lub płytą wiórową (model S/BW), całość oklejona jest płytą lakierowaną HDF. Ramka na szybę ze szprosem drewniana (w skrzydłach w kolorze Klon – ramka PCV). Wąskie płaszczyzny oklejone folią drewnopodobną.

## ELEMENTY I AKCESORIA W CENIE SKRZYDŁA

- zamek na klucz (T) lub wkładkę (Y) w skrzydłach pełnych
- zamek na klucz (T) w skrzydłach pokojowych
- zamek łazienkowy (L) w skrzydłach łazienkowych
- dwa zawiasy czopowe w skrzydłach w rozmiarze 60, 70, 80. Trzy zawiasy czopowe w skrzydłach o rozmiarze 90, 100
- szkło ornamentowe wzór 105 białe zastosowane w skrzydłach o kolorach biały, buk, klon
- szkło ornamentowe wzór 105 miodowe zastosowane w skrzydłach o kolorach dąb, calvados, mahoń, erle
- tuleje wentylacyjne w skrzydłach łazienkowych
- możliwość korekty wysokości skrzydła poprzez podcięcie od dołu do 60 mm

## KOLORYSTYKA

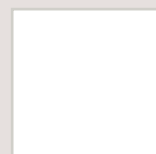

Biały (BI)



Buk (BP)



Klon (KP)



Erle (EP)

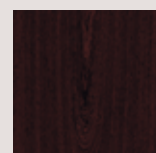

Mahoń (MP)



Calvados (CP)

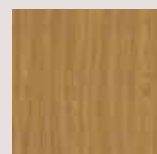

Dąb (DP)



## OŚCIEŻNICE



Drewniana MDF MDF regulowana  
okleinowana (Z)\* okleinowana (Z) SEGMENTOWA

\* wyłącznie do skrzydeł Boston wersja P

## PRZESZKLENIE

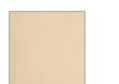

miodowe ornamentowe wzór 105



białe ornamentowe wzór 105

## II. BOSTON skrzydła płaskie lakierowane wzmocnione WERSJA P

KONSTRUKCJA: Ramiak klejony drewniany wypełniony płytą wiórową, całość oklejona jest płytą lakierowaną HDF. Wąskie płaszczyzny oklejone obrzeżem w kolorze skrzydła. Model BW (wersja z podwójnym zamkiem P) posiada dodatkowe wzmocnienie konstrukcji blachą aluminiową. Dwie warstwy blachy umieszczone są bezpośrednio pomiędzy płytą HDF lakierowaną, stanowiącą poszycie skrzydła a wypełnieniem – płytą wiórową. Taka konstrukcja skrzydła zapewnia wyższą odporność na niekorzystne warunki eksploatacyjne, w szczególności produkt staje się mniej wrażliwy na różnicę temperatur i wilgotności. Skrzydła pasują do typowych ościeżnic.

### ELEMENTY I AKCESORIA W CENIE SKRZYDŁA:

- dwa niezależne zamki na wkładkę
- trzy zawiasy czopowe
- trzy bolce antywyważeniowe
- wizjer (dołączany luzem)
- możliwość korekty wysokości skrzydła poprzez podcięcie od dołu do 60 mm

### MODELE DOSTĘPNE W ROZMIARACH

Pełne (P)	60, 70, 80, 90, 100*
Pełne (P) wersja z podwójnym zamkiem	80,90
Łazienkowe (L)	60, 70, 80
Pokojowe (S)	70, 80, 90
Dwuskrzydłowe(W)	120, 130, 140, 150, 160, 170, 180

\*dopłata za skrzydło w rozmiarze 100

## MODELE

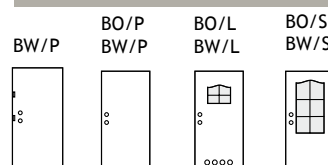

W/BO/P

W/BO/S

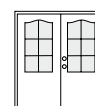
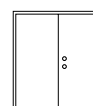



# INTRO

skrzydła okleinowane, wzmocnione (frezowane lub płaskie)

## KOLORYSTYKA

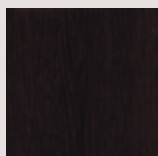

Dark (DR)

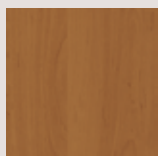

Alder (AR)

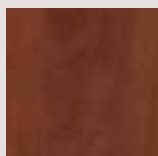

Pear (PR)

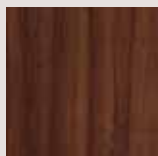

Nuss (NR)

Ramiak drewniany, wzmocniony wewnętrzną konstrukcją, wypełniony płytą wiórową. Poszycie stanowi blacha aluminiowa oraz płyta HDF. Całość pokryta jest okleiną o podwyższonej odporności na ścieranie i wilgoć. Wąskie płaszczyzny oklejone obrzeżem w kolorze skrzydła. Poprzez obustronne wzmocnienie konstrukcji skrzydła blachą aluminiową oraz wewnętrznym ramiakiem uzyskaliśmy wyższą odporność na niekorzystne warunki eksploatacyjne panujące na większości klatek schodowych. Skrzydła są mniej wrażliwe na różnicę temperatur i wilgotności. Wypełnienie płytą wiórową zwiększa wytrzymałość i zapewnia lepszą izolacyjność akustyczną drzwi. Zwiększona stabilność skrzydła drzwiowego oraz zastosowanie okleiny wysokiej jakości zmniejsza ryzyko uszkodzenia i podnosi komfort jego użytkowania.

## ELEMENTY I AKCESORIA W CENIE SKRZYDŁA

### WERSJA P:

- dwa niezależne zamki na wkładkę
- trzy zawiasy czopowe
- wizjer (dołączany luzem)
- możliwość korekty wysokości skrzydła poprzez podcięcie od dołu do 60 mm
- trzy bolce antywyważeniowe

### WERSJA R:

- dwa niezależne zamki ryglowe na wkładkę
- trzy zawiasy czopowe
- wizjer (dołączany luzem)
- możliwość korekty wysokości skrzydła poprzez podcięcie od dołu do 60 mm
- trzy bolce antywyważeniowe



## MODELE

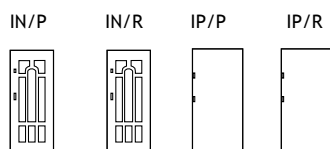

dwa niezależne zamki na wkładkę wersja P



dwa niezależne zamki ryglowe na wkładkę wersja R



ramiak wewnętrzny

## OŚCIEŻNICE

plyta HDF

blacha aluminiowa



Drewniana okleinowana (Z)

## LISTWY I ĆWIERĆWAŁKI



Opaska

plyta wiórowa

MODELE DOSTĘPNE W ROZMIARACH	
Pełne (P)	80, 90







# OŚCIEŻNICE

## INFORMACJE TECHNICZNE

## OŚCIEŻNICE REGULOWANE

## KONSTRUKCJA

Ościeżnica regulowana składa się z:

- elementów środkowych regulacyjnych: poziomego (nadproża) i dwóch pionowych wykonanych z MDF (panele w ościeżnicy LUX mają zaokrąglony profil),
- elementów narożnych (w ościeżnicy LUX opaski o zaokrąglonym profilu),
- łączników kątowych elementów narożnych,
- uszczelki,
- zestawu montażowego,
- zaczepu zamka,
- zawiasów czopowych z blokadą.

Ościeżnica produkowana jest i dostarczana do klienta w elementach przeznaczonych do samodzielnego składania na miejscu montażu.



## LUX - OŚCIEŻNICA MDF REGULOWANA OKLEINOWANA FOLIAMI

OFEROWANA DO MODELI SKRZYDEŁ: NAGANO, OSAKA, KOBE, EDO, OSAKA MIRAŻ, SAPPORO, ETNA, MODESTO, VIGO, RENO, VILA, OSLO, DENVER, MONTANA

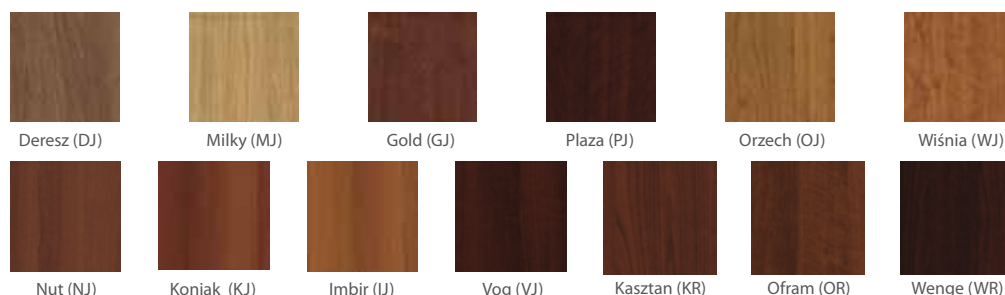

Uwaga! Ościeżnica w standardzie wyposażona jest w trzy zawiasy.

## SW - OŚCIEŻNICA MDF REGULOWANA SEGMENTOWA OKLEINOWANA

OFEROWANA DO MODELI SKRZYDEŁ: MODESTO, DENVER, OSLO, VIGO, RENO, ETNA, KOBE, SAPPORO, VILA, MONTANA, MANHATTAN, OSAKA MIRAŻ, OSAKA, NAGANO, EDO, DAKAR, YORK, VESTO, BOSTON, BRISTOL, BARI

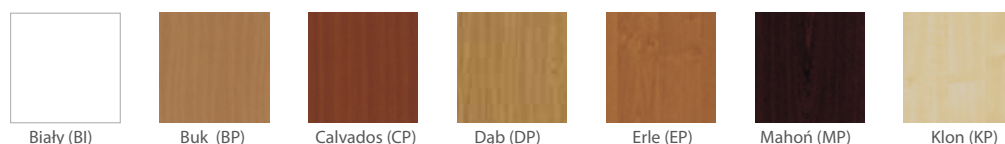

Uwaga! Ościeżnica w/w kolorach wyposażona jest w dwa zawiasy dla rozmiarów 60, 70, 80 i w trzy zawiasy dla rozmiaru 90.



Uwaga! Ościeżnica w/w kolorach wyposażona jest w trzy zawiasy

## OŚCIEŻNICA MDF REGULOWANA LAKIEROWANA

OFEROWANA DO MODELI SKRZYDEŁ: MALAGA, ANDORA

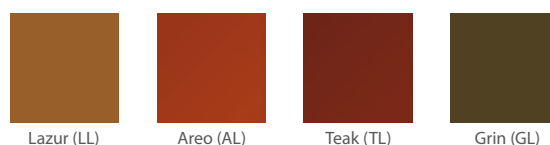

Uwaga! Ościeżnica w standardzie wyposażona jest w dwa zawiasy dla rozmiarów 60, 70, 80. W rozmiarze 90 wyposażona jest w trzy zawiasy.



## OŚCIEŻNICE STAŁE

### KONSTRUKCJA „Z” i „Q”

Ościeżnica stała drewniana lub MDF (100 x 43 mm) typ „Z” i „Q” składa się z:

- elementu poziomego (nadproża) oraz dwóch elementów pionowych wykonanych z MDF lub klejonego drewna (elementy w ościeżnicy „Q” mają zaokrąglony profil),
- uszczelki,
- zestawu montażowego,
- zaczepu zamka,
- zawiasów czopowych z blokadą
- gniazda zawiasów.

Ościeżnica produkowana jest i dostarczana do klienta w elementach przeznaczonych do samodzielnego składania na miejscu montażu.



### OŚCIEŻNICA TYP Z (100 x 43 mm) DREWNIANA LAKIEROWANA

OFEROWANA DO MODELI SKRZYDEŁ: MALAGA, ANDORA



Lazur (LL)

Aero (AL)

Teak (TL)

Grin (GL)

Uwaga! Ościeżnica w standardzie wyposażona jest w trzy zawiasy dla rozmiarów 60, 70, 80. W rozmiarze 90 wyposażona jest w trzy zawiasy.

### OŚCIEŻNICA TYP Z (100 x 43 mm) DREWNIANA OKLEINOWANA

OFEROWANA DO MODELI SKRZYDEŁ: INTRO, BOSTON (BW) wersja z podwójnym zamkiem P

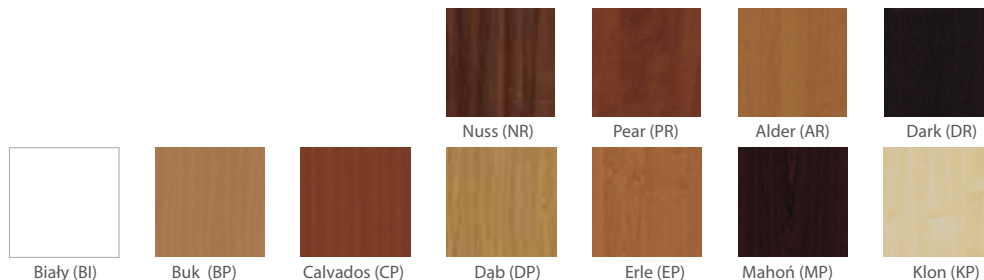

Biały (BI)

Buk (BP)

Calvados (CP)

Nuss (NR)

Pear (PR)

Alder (AR)

Dark (DR)

Dąb (DP)

Erle (EP)

Mahoń (MP)

Klon (KP)

Uwaga! Ościeżnica w standardzie wyposażona jest w trzy zawiasy.

### OŚCIEŻNICA MDF TYP Z (100 x 43 mm) OKLEINOWANA

OFEROWANA DO MODELI SKRZYDEŁ: BOSTON, BRISTOL, MANHATTAN, VESTO, ETNA, YORK, MONTANA, DENVER, VIGO, RENO, VILA, MODESTO, OSLO

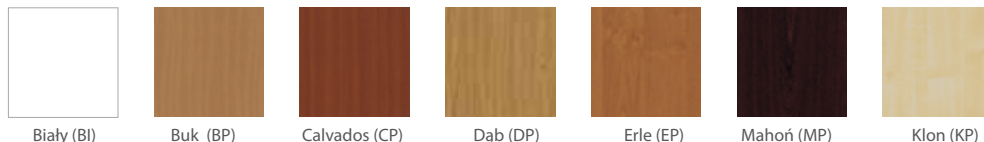

Biały (BI)

Buk (BP)

Calvados (CP)

Dąb (DP)

Erle (EP)

Mahoń (MP)

Klon (KP)

Uwaga! Ościeżnica w standardzie wyposażona jest w trzy zawiasy dla rozmiarów 60, 70, 80. W rozmiarze 90 wyposażona jest w trzy zawiasy.



Akacja (AK)

Cafe (CM)

Karmel (KM)

Kasztan (KR)

Ofram (OR)

Wenge (WR)

Uwaga! Ościeżnica w standardzie wyposażona jest w trzy zawiasy.

### OŚCIEŻNICA MDF TYP Q (100 X 43 mm) OKLEINOWANA

OFEROWANA DO MODELI SKRZYDEŁ: NAGANO, OSAKA, KOBE, OSAKA MIRAŻ, SAPPORO, EDO, ETNA, DENVER, MODESTO, VIGO, RENO, VILA, OSLO, MONTANA



Milky (MJ)

Gold (GJ)

Plaza (PJ)

Orzech (OJ)

Wiśnia (WJ)

Nut (NJ)

Koniak (KJ)

Imbir (IJ)

Vog (VJ)

Uwaga! Ościeżnica w standardzie wyposażona jest w trzy zawiasy.



Deresz (DJ)

Kasztan (KR)

Ofram (OR)

Wenge (WR)

# OŚCIEŻNICE STAŁE Z i Q (100 x 43 mm)



ościeznica drewniana lakierowana (Z) / ościeznica MDF okleinowana (Z)

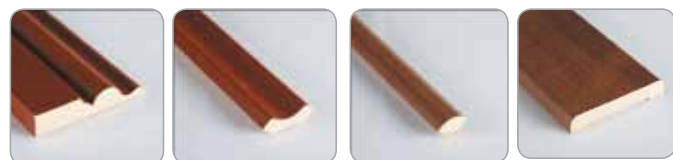

LISTWA OPASOWA OGEE / ĆWIERCWAŁEK WKŁĘŚŁY / ĆWIERCWAŁEK WYPUKŁY / LISTWA OPASOWA



ĆWIERCWAŁEK WYPUKŁY / LISTWA OPASOWA Q

ościeznica MDF o półokrągłym profilu Q

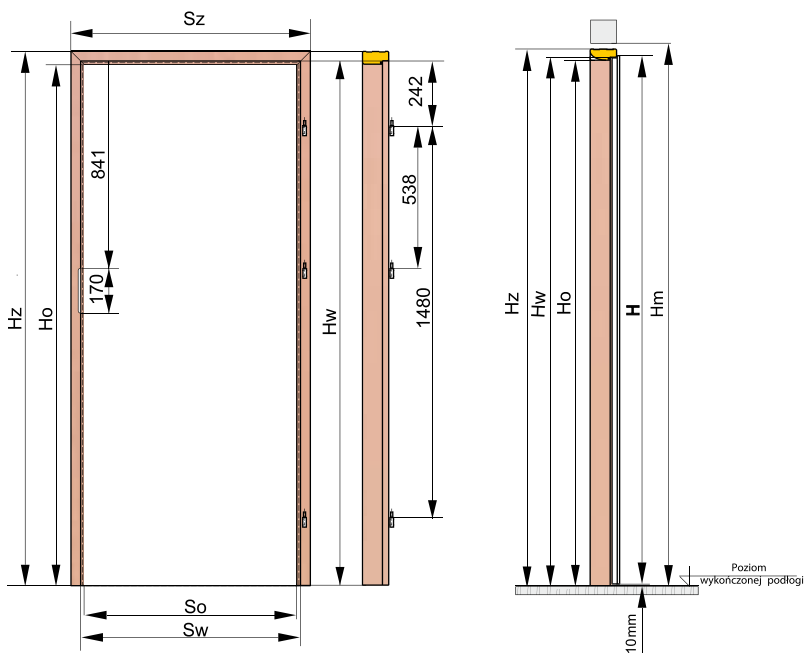

WYMIARY OŚCIEŻNIC STAŁYCH Z I Q DO DRZWI JEDNOSKRZYDŁOWYCH							
WYMIARY	OŚCIEŻNICA ROZMIAR						
So	60	70	80	90	100	110	
Sw	600	700	800	900	1000	1100	
Sz	686	786	886	986	1086	1186	
Sm	716	816	916	1016	1116	1216	
Ho	2018						
Hw	2030						
Hz	2061						
Hm	2090						

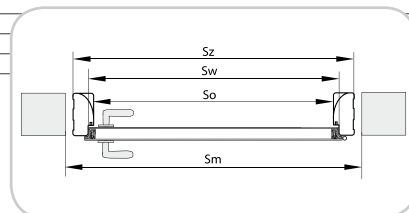

WYMIARY OŚCIEŻNIC STAŁYCH Z I Q DO DRZWI DWUSKRZYDŁOWYCH STANDARD								
ROZMIAR	PRZYKŁADOWA KOMBINACJA ZŁOŻENIA SKRZYDEŁ	WYMIARY STANDARDOWE						
		Sw	So	Sz	Sm	Ho	Hw	Hz
120	60+60	1272	1248	1334	1364	2018	2030	2061
130	70+60	1372	1348	1434	1464			
140	80+60	1472	1448	1534	1564			
150	90+60	1572	1548	1634	1664			
140	70+70	1472	1448	1534	1564			
150	80+70	1572	1548	1634	1664			
160	90+70	1672	1648	1734	1764			
160	80+80	1672	1648	1734	1764			
170	90+80	1772	1748	1834	1864			
180	90+90	1872	1848	1934	1964			

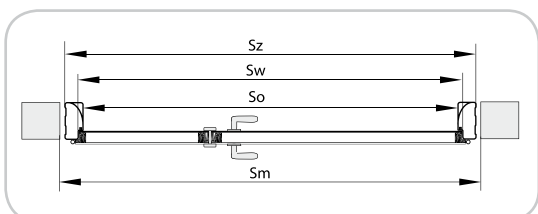
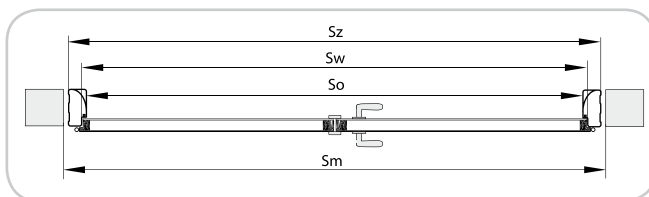

WYMIARY OŚCIEŻNIC STAŁYCH Q DO DRZWI DWUSKRZYDŁOWYCH BARI (BA) I OSAKA (OS) Z DOSTAWKĄ 40'								
ROZMIAR	PRZYKŁADOWA KOMBINACJA ZŁOŻENIA SKRZYDEŁ	WYMIARY STANDARDOWE						
		Sw	So	Sz	Sm	Ho	Hw	Hz
100	60+40	1059	1036	1122	1152	2018	2030	2061
110	70+40	1159	1136	1222	1252			
120	80+40	1259	1236	1322	1352			
130	90+40	1359	1336	1422	1452			



LISTWY OPASOWE I ĆWIERĆWAŁKI

ĆWIERĆWAŁEK WYPUKŁY

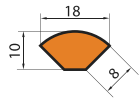

LISTWA OPASOWA

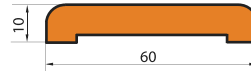

LISTWA OPASOWA Q

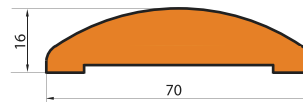

ĆWIERĆWAŁEK WKŁĘŚŁY

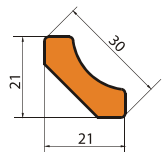

LISTWA OPASOWA OGEE

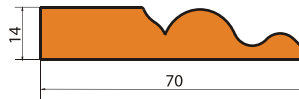

PRZYKŁAD ZASTOSOWANIA MONTAŻU ĆWIERĆWAŁKA WKŁĘŚŁEGO I LISTWY OPASOWEJ

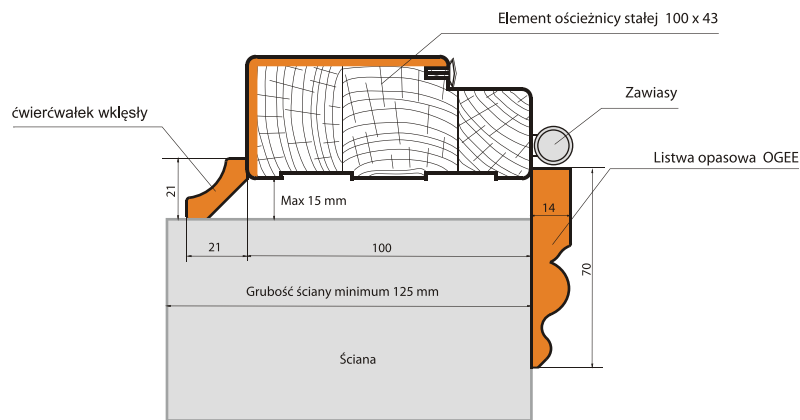

PRZYKŁAD ZASTOSOWANIA MONTAŻU ĆWIERĆWAŁKA WYPUKŁEGO I LISTWY OPASOWEJ PŁASKIEJ

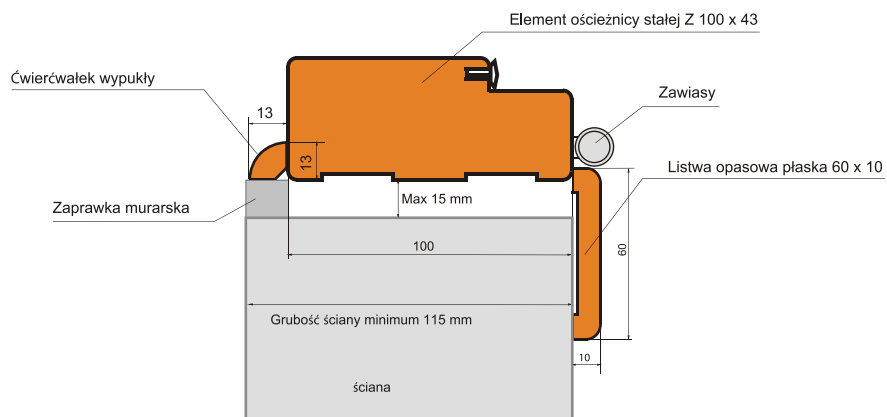

UWAGA: przygotowując otwór w ścianie do montażu ościeżnicy, należy uwzględnić szerokość szczeliny montażowej ok. 30 mm (zaklinowanie, wypełnienie pianką montażową), w tym celu należy dodać do wymiaru wysokości ok. 30 mm, do wymiaru szerokości ok. 30 mm.

# OŚCIEŻNICE REGULOWANE SEGMENTOWA OKLEINOWANA (SW), SEGMENTOWA LAKIEROWANA (ML)

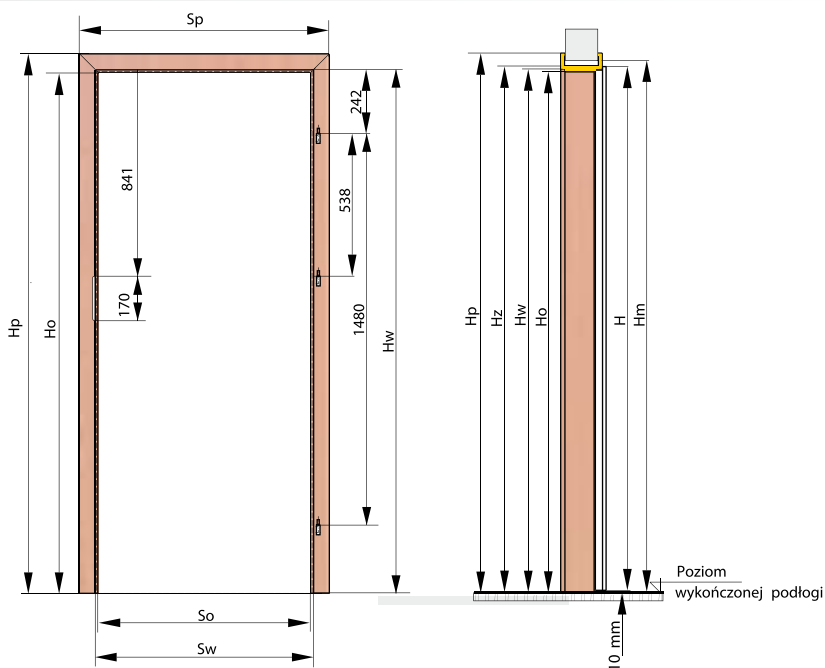

Legenda oznaczeń:

- So – szerokość ościeżnicy w świetle
- Sw – szerokość ościeżnicy w felcu
- Sz – szerokość zewnętrzna ościeżnicy
- Sc – szerokość zewnętrzna całkowita ościeżnicy
- Sp – pełny wymiar szerokości ościeżnicy z elementami narożnymi
- Sm – zalecana szerokość otworu w murze
- Ho – wysokość ościeżnicy w świetle
- Hw – wysokość ościeżnicy w felcu
- Hz – wysokość zewnętrzna ościeżnicy
- Hp – pełny wymiar wysokości ościeżnicy z elementami narożnymi
- Hm – zalecana wysokość otworu w murze

WYMIARY OŚCIEŻNIC REGULOWANYCH SW DO DRZWI JEDNOSKRZYDŁOWYCH						
WYMIARY	OŚCIEŻNICA ROZMIAR					
	60	70	80	90	100	110
So	600	700	800	900	1000	1100
Sw	624	724	824	924	1024	1124
Sz	644	744	844	944	1044	1144
Sc	661	761	861	961	1061	1161
Sp	744	844	944	1044	1144	1244
Sm	691	791	891	991	1091	1191
Ho	2019					
Hw	2030					
Hz	2041					
Hp	2090					
Hm	2070					

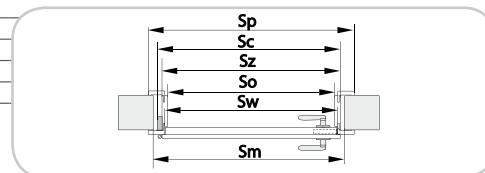

WYMIARY ZAKRESÓW REGULACJI OŚCIEŻNIC REGULOWANYCH SW	
SYMBOL ZAKRESU REGULACJI OŚCIEŻNICY	ZAKRES REGULACJI WYMIAR G (GRUBOŚĆ ŚCIANY) (mm)
A	75-95
B	95-115
C	120-140
D	140-160
E	160-180
F	180-200
G	200-220
H	220-240
I	240-260
J	260-280
K	280-300
1	300-320
2	320-340
3	340-360
4	360-380
5	380-400

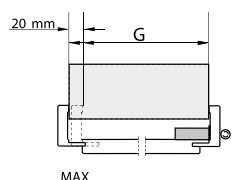
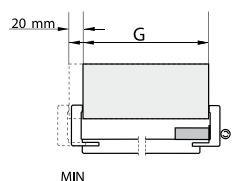

WYMIARY OŚCIEŻNIC REGULOWANYCH SW DO DRZWI DWUSKRZYDŁOWYCH STANDARD												
ROZMIAR	PRZYKŁADOWA KOMBINACJA ZŁOŻENIA SKRZYDEŁ	WYMIARY STANDARDOWE										
		Sw	So	Sz	Sc	Sp	Sm	Hw	Ho	Hz	Hp	Hm
120	60+60	1272	1250	1294	1328	1392	1358	2030	2019	2041	2090	2070
130	70+60	1372	1350	1394	1428	1492	1458					
140	80+60	1472	1450	1494	1528	1592	1558					
150	90+60	1572	1550	1594	1628	1692	1658					
140	70+70	1472	1450	1494	1528	1592	1558					
150	80+70	1572	1550	1594	1628	1692	1658					
160	90+70	1672	1650	1694	1728	1792	1758					
160	80+80	1672	1650	1694	1728	1792	1758					
170	90+80	1772	1750	1794	1828	1892	1858					
180	90+90	1872	1850	1894	1928	1992	1958					

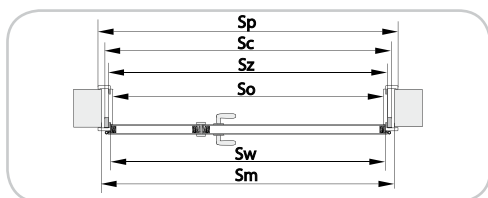
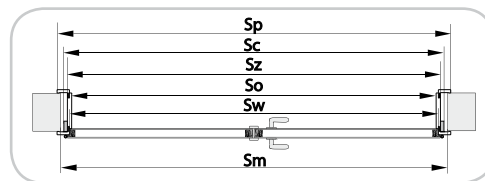

WYMIARY OŚCIEŻNIC REGULOWANYCH SW DO DRZWI DWUSKRZYDŁOWYCH BARI (BA) I OSAKA (OS) Z DOSTAWKĄ 40'												
ROZMIAR	PRZYKŁADOWA KOMBINACJA ZŁOŻENIA SKRZYDEŁ	WYMIARY STANDARDOWE										
		So	Sw	Sz	Sc	Sp	Sm	Hw	Ho	Hz	Hp	Hm
100	60+40	1037	1059	1081	1115	1179	1145	2030	2019	2041	2090	2070
110	70+40	1137	1159	1181	1215	1279	1245					
120	80+40	1237	1259	1281	1315	1379	1345					
130	90+40	1337	1359	1381	1415	1479	1445					

# OŚCIEŻNICE REGULOWANE OŚCIEŻNICA LUX

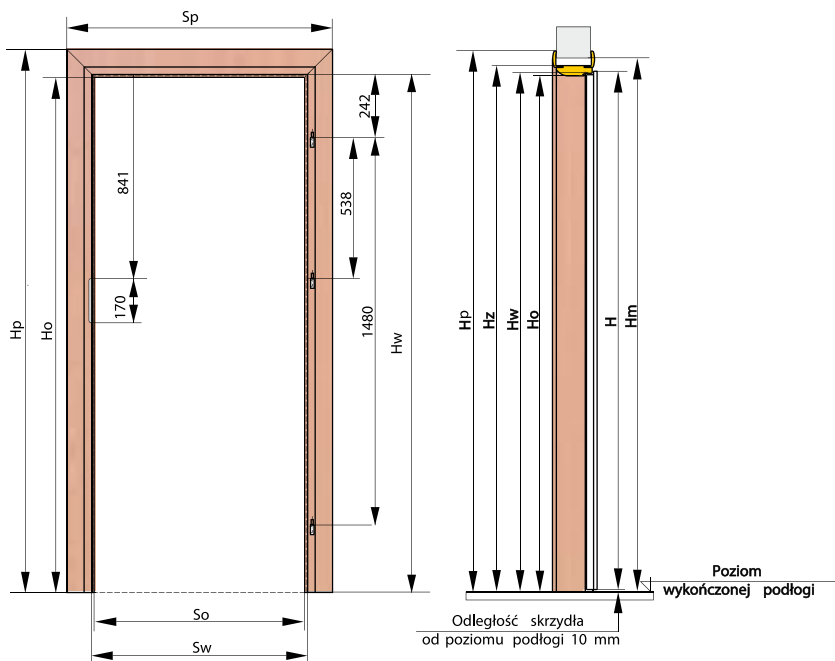

WYMIARY ZAKRESÓW REGULACJI OŚCIEŻNIC REGULOWANYCH LUX	
SYMBOL ZAKRESU REGULACJI OŚCIEŻNICY	ZAKRES REGULACJI WYMIAR G (GRUBOŚĆ ŚCIANY)(mm)
A	75-95
B	95-115
C	120-140
D	140-160
E	160-180
F	180-200
G	200-220
H	220-240
I	240-260
J	260-280
K	280-300
1	300-320
2	320-340
3	340-360
4	360-380
5	380-400

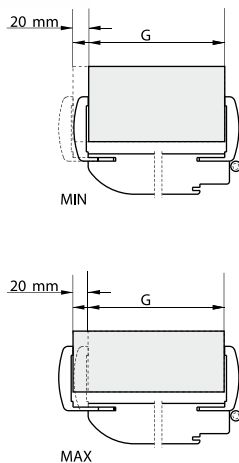

WYMIARY	OŚCIEŻNICA ROZMIAR					
	60	70	80	90	100	110
So	600	700	800	900	1000	1100
Sw	624	724	824	924	1024	1124
Sz	688	788	888	988	1088	1188
Sp	814	914	1014	1114	1214	1314
Sm	718	818	918	1018	1118	1218
Ho	2018					
Hw	2030					
Hz	2062					
Hp	2125					
Hm	2092					

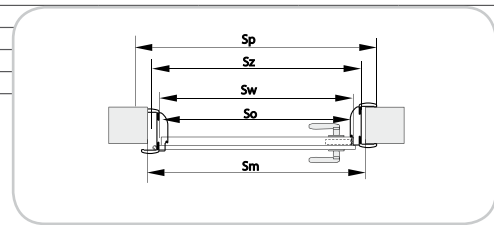

ROZMIAR	PRZYKŁADOWA KOMBINACJA ZŁOŻENIA SKRZYDEŁ	WYMIARY STANDARDOWE									
		So	Sw	Sz	Sp	Sm	Ho	Hw	Hz	Hp	Hm
120	60+60	1248	1272	1336	1462	1366	2018	2030	2062	2125	2092
130	70+60	1348	1372	1436	1562	1466					
140	80+60	1448	1472	1536	1662	1566					
150	90+60	1548	1572	1636	1762	1666					
140	70+70	1448	1472	1536	1662	1566					
150	80+70	1548	1572	1636	1762	1666					
160	90+70	1648	1672	1736	1862	1766					
160	80+80	1648	1672	1736	1862	1766					
170	90+80	1748	1772	1836	1962	1866					
180	90+90	1848	1872	1936	2062	1966					

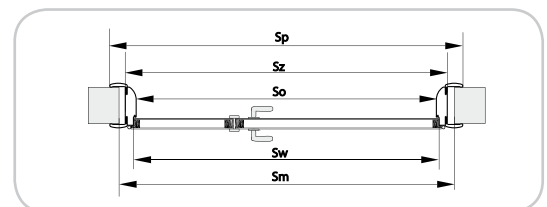
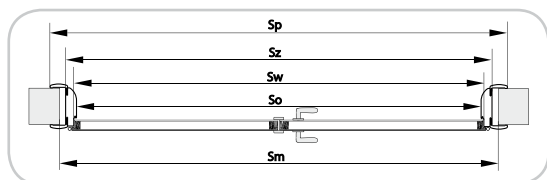

ROZMIAR	PRZYKŁADOWA KOMBINACJA ZŁOŻENIA SKRZYDEŁ	WYMIARY STANDARDOWE									
		So	Sw	Sz	Sp	Sm	Ho	Hw	Hz	Hp	Hm
100	60+40	1035	1059	1123	1249	1153	2018	2030	2062	2125	2092
110	70+40	1135	1159	1223	1349	1253					
120	80+40	1235	1259	1323	1449	1353					
130	90+40	1335	1359	1423	1549	1453					

## MASKOWNICE I SKRZYDŁA PRZESUWNE

## SKRZYDŁO PRZESUWNE

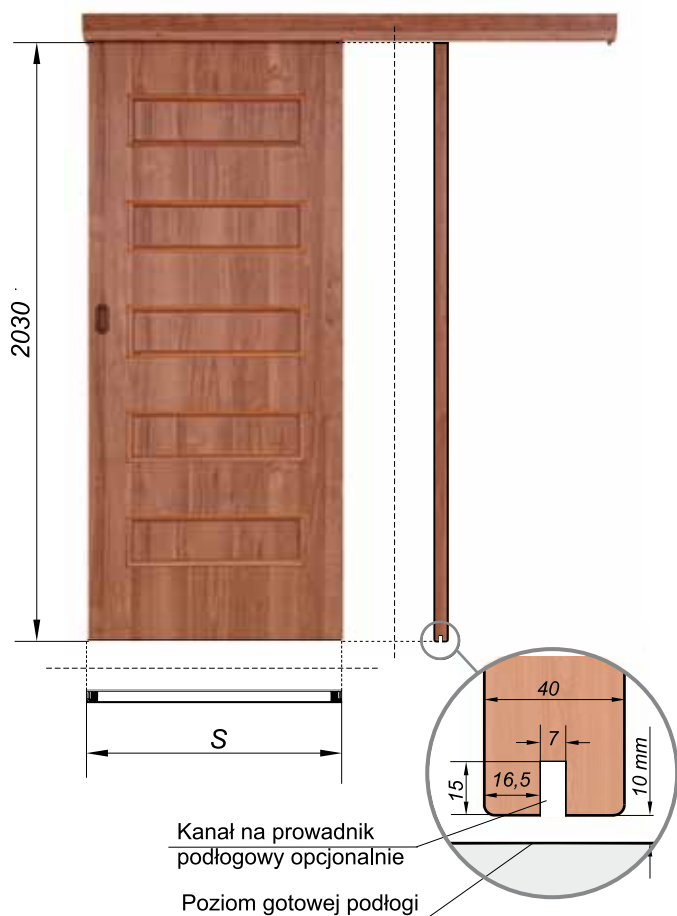

Dostępne we wszystkich oferowanych rodzajach pokryć i kolorach.

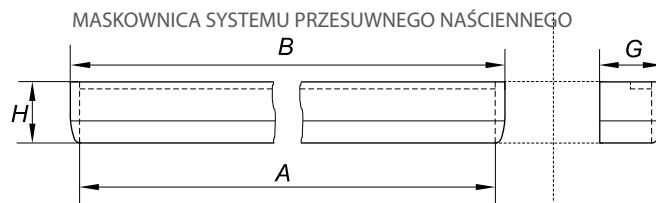

SKRZYDŁO Z MASKOWNICĄ

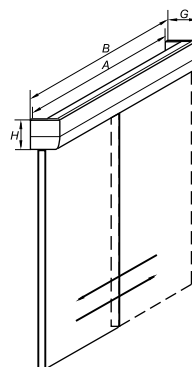

Oferowane ościeżnice dostępne w wersji tunel (obudowa muru) bez frezowania pod uszczelkę i uszczelki jako komplet do skrzydeł przesuwanych.

ROZMIAR	STANDARDOWY WYMIAR SKRZYDEŁ S	WYMIAR WEWNĘTRZNY A	WYMIAR ZEWNĘTRZNY B	WYSOKOŚĆ ELEMENTU H	GŁĘBOKOŚĆ ELEMENTU G
60	644	1340	1362	90	90
70	744	1540	1562	90	90
80	844	1740	1762	90	90
90	944	1940	1962	90	90

## I N F O R M A C J E D O D A T K O W E

## ELEMENTY I AKCESORIA ZA DOPŁATĄ \* nie dotyczy modelu MODESTO

- dodatkowa listwa zezwalająca na korektę wysokości skrzydła poprzez podcięcie od dołu do 80 mm
- tuleje wentylacyjne w skrzydłach innych niż łazienkowe
- brak tulei wentylacyjnych w skrzydłach łazienkowych
- montaż kratki wentylacyjnej
- frezowanie w dolnej krawędzi skrzydła przesuwne pod element mocowany do podłogi
- zamek na klucz (T) lub wkładkę (Y) lub łazienkowy (L) typu Centurion-R do samodzielnej wymiany
- na specjalne życzenie klienta możliwość zastosowania szkła laminowanego

## KLAMKI Producent klamek: Gamet sp. z o.o.



## NAKŁADKI NA ZAWIASY



Nakładki na zawiasy do drzwi wewnątrzlokalowych dostępne są w kompletach (13.5/26 i 13.5/36) w kolorach: mosiądz błyszczący, chrom błyszczący, stare złoto, chrom satyna, nikiel satyna.

**MAX-FLIZ**  
www.max-fliz.com.pl

Wszystkie zdjęcia wykorzystano meble i dodatki dostępne przez firmę handlową MAX-FLIZ z Krakowa, ul. Zakopiańska 58

**CENTURION-R**  
PRODUCENT DRZWI

Kolory produktów zaprezentowanych w katalogu mogą różnić się od oryginału. Powyższe informacje są aktualne w chwili ukazania się niniejszej publikacji. Katalog nie stanowi oferty w rozumieniu prawa i publikowany jest wyłącznie dla celów informacyjnych. Producent zastrzega sobie prawo do wprowadzania zmian i ulepszeń bez uprzedniego powiadomienia.

SKRZYDŁA DRZWIOWE

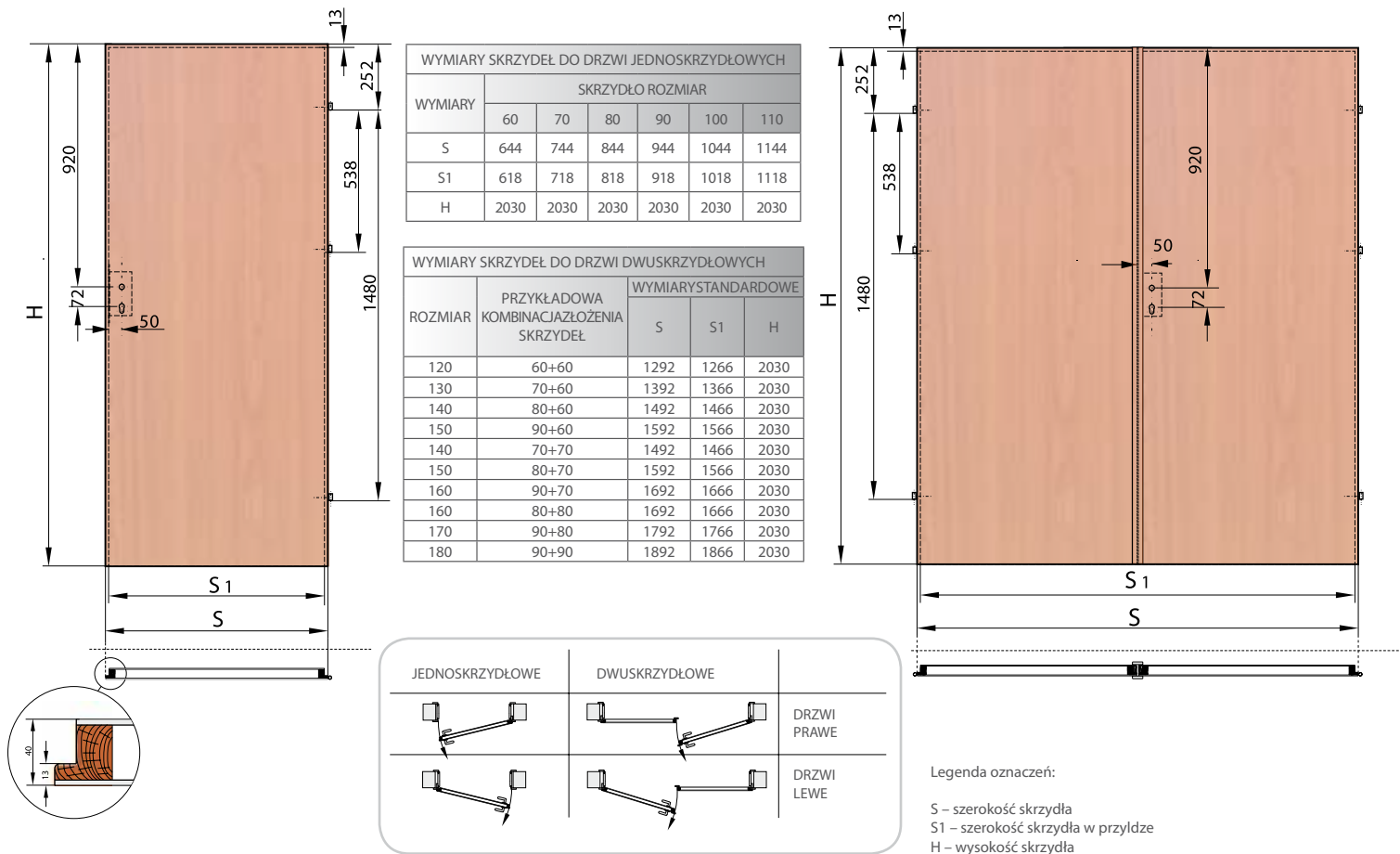

I N F O R M A C J E D O D A T K O W E

FOLIA RYFLOWANA



Charakteryzuje się lepszą odpornością:  
 • na głębokie zarysowania,  
 • na substancje chemiczne np. kawę, herbatę, czerwone wino, różnego rodzaju sosy i tłuszcze,  
 • nadziałanie promieni słonecznych, co zabezpiecza produkt przed zmianą koloru.  
 Zastosowanie nowych technologii nadaje powierzchni matowy wygląd i przyjemną w dotyku strukturę przypominającą delikatnie szlifowane drewno naturalne.



SZKŁO BEZPIECZNE HARTOWANE BIAŁE MATOWE

zastosowanie tego rodzaju szkła w naszych produktach jest wyrazem dbałości o bezpieczeństwo użytkowania naszych produktów oraz ich trwałość. Szkło hartowane ma bardzo twarde powierzchnie zewnętrzne i „miękkie” rdzeń. Powstałe w wyniku tego naprężenia w strukturze szkła powodują, iż w przypadku rozbicia szyby, tafła szklana rozpada się na niewielkie kawałki o tępo zakończonych krawędziach, dzięki czemu zmniejsza się ryzyko zranienia. Dzięki hartowaniu polegającemu na ogrzaniu tafli szkła do wysokiej temperatury, a następnie bardzo szybkim jej schłodzeniu, kilkakrotnie wzrasta wytrzymałość szkła i odporność na uderzenia oraz naprężenia.

UWAGA! Skrzydła Kobe, Sapporo, Reno, Etna (w kolorach NUT, KONIAK, IMBIR, VOG) w rozmiarze 60'

Skrzydła w kolorach folii dwukierunkowej (koniak (KJ), vog (VJ), nut (NJ), imbir (IJ)) mogą być wykonane w rozmiarze 60' na bazie folii dwukierunkowej o rozmiarze 70'. Oznacza to, iż korekta szerokości wykonywana jest poprzez obustronne symetryczne zwężenie. Część poziomego układu wzoru pozostaje identyczna jak w rozmiarze 70, węższe są obie pionowe części wzoru. Inne możliwe rozwiązanie to zastosowanie jednokierunkowej folii o pionowym układzie rysunku sło.



Aprobata Techniczna:  
 AT-15-4368/2006 ITB Warszawa

Atest Higieniczny:  
 HK/B/0309/01/2009 PZH Warszawa  
 HK/B/0309/02/2009 PZH Warszawa

Jesteśmy upoważnieni do stosowania znaku budowlanego.



Udzielamy 12-miesięcznej gwarancji.



Dystrybutor:

High-Net - Service

[www.uslugi-remontowo-budowlane.com.pl](http://www.uslugi-remontowo-budowlane.com.pl)  
tel. 504-755-318 / 507-456-269

CENTURION-R PRODUCENT DRZWI  
ul. Łany 1, 38-500 Sanok  
tel. +48 13 465 3880 sekretariat  
tel. +48 13 465 3881, 465 3882 marketing  
fax +48 13 465 3888  
e-mail: [biuro@centurion.com.pl](mailto:biuro@centurion.com.pl)  
[marketing@centurion.com.pl](mailto:marketing@centurion.com.pl)  
[www.centurion.com.pl](http://www.centurion.com.pl)

